

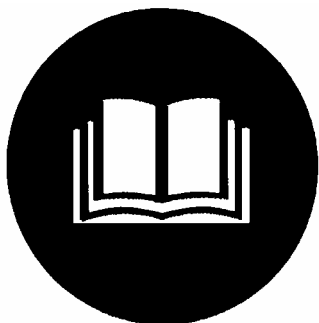

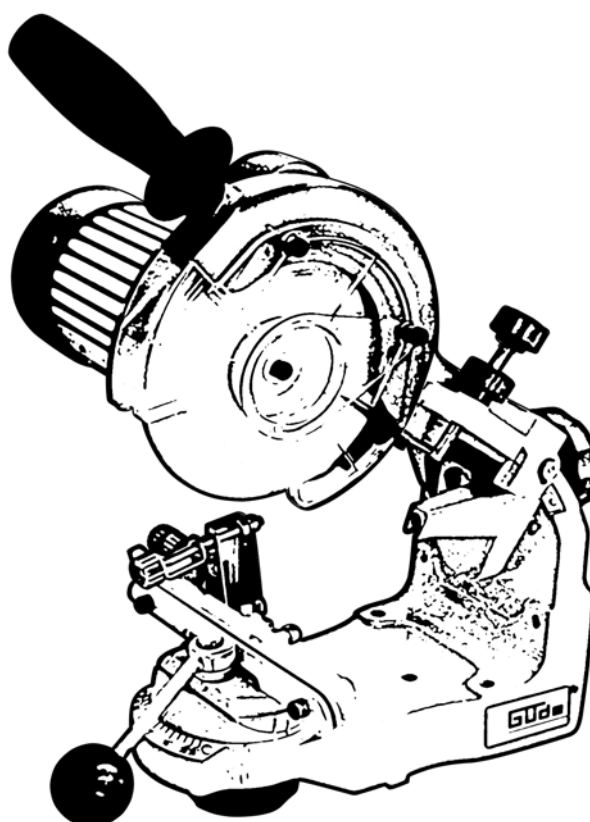

P 2300 A  
#94135

























<b>Deutsch DE</b> Originalbetriebsanleitung SÄGEKETTENSCHÄRFGERÄT	2
<b>English GB</b> Original Operating Instructions CHAIN SAW SHARPENER	11
<b>Français FR</b> Mode d'emploi original AFFUTEUR DE SCIE A CHAÎNE	20
<b>Čeština CZ</b> Originální návod k obsluze OSTŘÍČKA PILOVÝCH ŘETĚZŮ	29
<b>Slovenčina SK</b> Originálny návod na obsluhu REŤAZOVÁ PÍLA OREZÁVATKO	38
<b>Nederlands NL</b> Oorspronkelijke gebruiksaanwijzing KETINGZAAG SLIJPER	47
<b>Italiano IT</b> Originale del Manuale d'Uso AFFILACATENE	57
<b>Magyar HU</b> Eredeti használati utasítás FŰRÉSZLÁNC ÉLESÍTŐ	66
<b>Slovenščina SLO</b> Originalna navodila za uporabo BRUSILNA NAPRAVA ZA VERIGE MOTORNIH ŽAG	75



	<p>Wir bedanken uns für den Kauf eines Güde Produkts und das von Ihnen entgegengebrachte Vertrauen in unser Sortiment.</p> <p><b>!!! Lesen Sie bitte diese Bedienungsanleitung sorgfältig durch, bevor Sie das Gerät in Betrieb nehmen !!!</b></p>
---	--

**A.V. 2 Nachdrucke, auch auszugsweise, bedürfen der Genehmigung. Technische Änderungen vorbehalten. Abbildungen beispielhaft**

	<p>Sie haben <b>technische Fragen? Eine Reklamation? Benötigen Ersatzteile oder eine Bedienungsanleitung?</b> Auf unserer Homepage <a href="http://www.guede.com">www.guede.com</a> im Bereich <b>Service</b> helfen wir Ihnen schnell und unbürokratisch weiter. Bitte helfen Sie uns Ihnen zu helfen. Um Ihr Gerät im Reklamationsfall identifizieren zu können benötigen wir die Seriennummer sowie Artikelnummer und Baujahr. Alle diese Daten finden Sie auf dem Typenschild. Um diese Daten stets zur Hand zu haben, tragen Sie diese bitte unten ein.</p>
	<p><b>Seriennummer:</b> _____ <b>Artikelnummer:</b> _____ <b>Baujahr:</b> _____</p>
	<p><b>Tel.:</b> +49 (0) 79 04 / 700-360 <b>Fax:</b> +49 (0) 79 04 / 700-51999 <b>E-Mail:</b> <a href="mailto:support@ts.guede.com">support@ts.guede.com</a></p>

			
Produkt ist mit den einschlägigen Normen der Europäischen Gemeinschaft konform	Schadhafte und/oder zu entsorgende elektrische oder elektronische Geräte müssen an den dafür vorgesehenen Recycling-Stellen abgegeben werden.	Abfall nicht in die Umwelt sondern fachgerecht entsorgen.	Verpackungsmaterial aus Pappe kann an den dafür vorgesehenen Recycling-Stellen abgegeben werden.
			
Vor Nässe schützen	Packungsorientierung Oben	Anschluss	Motorleistung
		IP	
Gewicht	Vor Gebrauch Bedienungsanleitung lesen	Schutzart	Scheibendurchmesser
			
Achtung! nicht hineinfassen	nicht durch ziehen am Netzkabel vom Stromnetz trennen	nicht bei Regen oder Nässe verwenden	Vorsicht Einzugsgefahr!
			
umstehende Personen ausreichend Abstand halten	Vorsicht vor weggeschleuderten Teilen	Vor der Inbetriebnahme Bedienungsanleitung lesen	Augen- und Gehörschutz tragen
			
Schutzhandschuhe benutzen	Lärmwertangabe		

**Gewährleistung**

Die Gewährleistung erstreckt sich ausschließlich auf Mängel, die auf Material- oder Herstellungsfehler zurückzuführen sind. Bei Geltendmachung eines Mangels im Sinne der Gewährleistung ist der original Kaufbeleg mit Verkaufsdatum beizufügen.

Von der Gewährleistung ausgeschlossen sind unsachgemäße Anwendungen, wie z. B. Überlastung des Gerätes, Gewaltanwendung, Beschädigungen durch Fremdeinwirkung oder durch Fremdkörper. Nichtbeachtung der Gebrauchs- und Aufbauanleitung und normaler Verschleiß sind ebenfalls von der Gewährleistung ausgeschlossen.

## Teilekennung

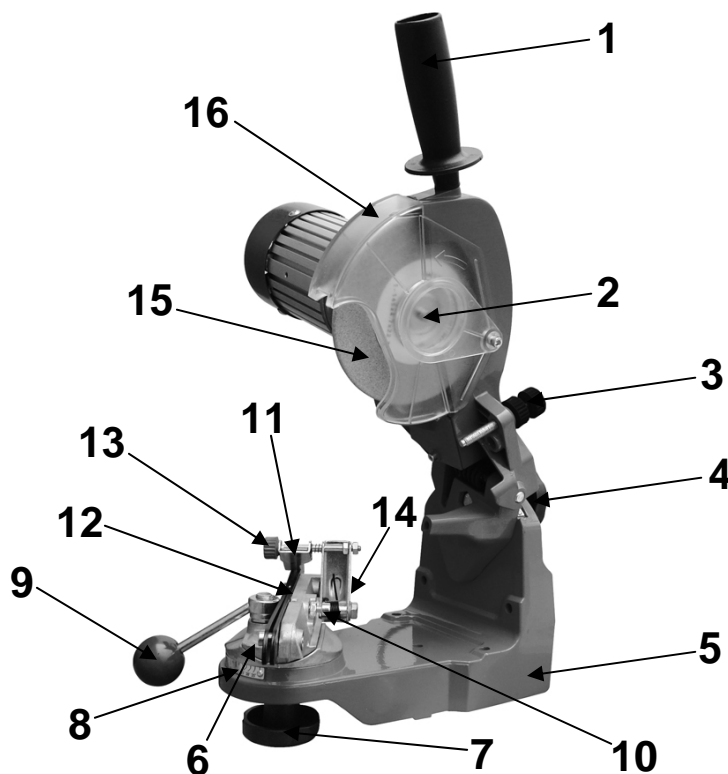

1. Handgriff
2. Schutzklappe Schleifscheibe
3. Stellschraube Schleiftiefe
4. Stellrad Dachschneidewinkel
5. Untergestell
6. Zwingenwippe
7. Stellrad Schneidwinkel
8. Skale
9. Klemmhebel
10. Stellschraube Mittenabstand
11. Anschlagklappe
12. Zwinde
13. Stellschraube Anschlagposition
14. Zustellschraube
15. Schleifscheibe
16. Schutzdeckel Schleifscheibe

## Technische Daten

	<b>P 2300 A</b>
<b>Anschluss:</b>	230 Volt-50 Hz
<b>Motorleistung:</b>	230 W (P1)
<b>Drehzahl:</b>	3000 min <sup>-1</sup>
<b>Schutzart:</b>	IP 20
<b>Lärmwertangabe:</b>	L <sub>WA</sub> 85 dB
<b>Gewicht:</b>	ca. 4,8 kg
<b>Artikel-Nr.:</b>	<b>94135</b>

## Allgemeine Sicherheitsmaßnahmen

Die Bedienungsanleitung muß vor der ersten Anwendung des Gerätes ganz durchgelesen werden. Falls über den Anschluss und die Bedienung des Gerätes Zweifel entstehen sollten, wenden Sie sich an den Hersteller (Service-Abteilung).

### Schützen Sie das Gerät vor Feuchtigkeit, Regen und Staub.

#### UM EINEN HOHEN GRAD AN SICHERHEIT ZU GARANTIEREN, BEACHTEN SIE AUFMERKSAM FOLGENDE HINWEISE:

- Verwenden Sie Maschine nur für deren jeweils bestimmungsgemäßen Einsatzbereich!
- Bei Einsatz des Sägekettenschärfgeräts im Freien ist für den Anschluss eine ordnungsgemäße Verlängerungsleitung H07RN-F 3G 1,5 mm<sup>2</sup> mit spritzwassergeschützten Steckvorrichtungen zu verwenden.
- Der Lärmwert am Arbeitsplatz überschreitet 84 dB. Tragen Sie deshalb zum Schutze Ihrer Ohren einen Gehörschutz; schleichender Gehörverlust!
- Benutzen Sie zum Schutze Ihrer Gesundheit bei Schleifarbeiten eine Staubmaske sowie eine Schutzbrille!
- Bei allen Arbeiten (Reinigung der Maschine, Schleifscheibenwechsel u. ä.) an der Maschine, vorher den Netzstecker ziehen!
- Achten Sie darauf, daß die zu bearbeitende Kette ausreichend gegen Wegrutschen gesichert ist.
- Halten Sie Ihre Maschine im eigenen Interesse stets sauber und kontrollieren Sie nach der Schleifarbeit die Maschine auf Beschädigungen.
- Halten Sie ihren Sägekettenschärfgerät immer sauber.
- Benutzen Sie zur Reinigung der Kunststoffteile keine ätzenden Mittel.
- Nicht im Bereich von Dämpfen oder brennbaren Flüssigkeiten verwenden oder arbeiten.
- Ziehen Sie bei allen Umbau- und Reinigungsarbeiten den Stecker aus der Steckdose.
- Schützen Sie die Netzleitung vor Beschädigungen. Öl und Säure können die Leitung beschädigen.
- Wichtig! Alle nationalen Sicherheitsvorschriften bezüglich Installation, Betrieb und Wartung sind zu befolgen.
- Nach beendeter Arbeit den Sägekettenschärfgerät immer vom Stromnetz trennen.
- Schützen Sie Augen und Mitarbeiter vor Teilchenflug und absplitternden Fremdkörper.
- Arbeitshandschuhe schützen vor Fingerverletzungen und Hautabschürfungen und Schnitten.
- Netzkabel immer nach hinten vom Gerät wegführen.

- Bewahren Sie das Gerät so auf, daß es für Kinder unzugänglich ist.
- Beim Arbeiten Gerät immer mit beiden Händen halten und auf sicheren Stand achten.

### **ACHTUNG!**

Beim Gebrauch von Elektrowerkzeugen sind zum Schutz gegen elektrischen Schlag, Verletzungs- und Brandgefahr folgende grundsätzliche Sicherheitsmaßnahmen zu beachten. Lesen und beachten Sie alle diese Hinweise, bevor sie dieses Elektrowerkzeug benutzen. Bewahren Sie die Sicherheitshinweise gut auf.

### **Sicheres Arbeiten**

- Halten Sie ihren Arbeitsbereich in Ordnung.  
Unordnung im Arbeitsbereich kann Unfälle zur Folge haben
- Berücksichtigen sie Umgebungseinflüsse  
Setzen Sie Elektrowerkzeuge nicht im Regen aus. Benutzen Sie Elektrowerkzeuge nicht in feuchter oder nasser Umgebung. Sorgen sie für gute Beleuchtung. Benutzen sie Elektrowerkzeuge nicht in der Nähe von brennbaren Flüssigkeiten oder Gasen.
- Schützen Sie sich vor elektrischem Schlag.  
Vermeiden Sie Körperberührung mit geerdeten Teilen, z.B. Rohren, Heizkörpern, Herden, Kühlschränken.
- Halten Sie Kinder fern.  
Lassen sie andere Personen nicht das Elektrowerkzeug oder das Kabel berühren. Halten Sie andere Personen von Ihren Arbeitsbereich fern.
- Bewahren Sie ihre Elektrowerkzeuge sicher auf.  
Unbenutzte Werkzeuge sollten an einem trockenen, hochgelegenen oder abgeschlossenen Ort, außerhalb der Reichweite von Kindern, abgelegt werden.
- Überlasten Sie Ihre Elektrowerkzeuge nicht.  
Sie arbeiten besser und sicherer im angegebenen Leistungsbereich.
- Benutzen Sie das richtige Elektrowerkzeug.  
Verwenden sie keine leistungsschwachen Maschinen für schwere Arbeiten. Benutzen Sie das Elektrowerkzeug nicht für solche Zwecke, für die es nicht vorgesehen ist. Benutzen Sie das Elektrowerkzeug nur für solche Zwecke, die in der Gebrauchsanleitung beschrieben werden.
- Tragen Sie geeignete Arbeitskleidung!  
Tragen Sie keine weitere Kleidung oder Schmuck, sie könnten von beweglichen Teilen erfaßt werden. Beim Arbeiten im Freien sind Gummihandschuhe und rutschfestes Schuhwerk empfehlenswert. Tragen Sie bitte bei langen Haaren ein Haarnetz. Tragen Sie eine Schutzbrille  
Verwenden Sie bei stauberzeugenden Arbeiten eine Atemmaske.
- Verwenden Sie das Kabel nicht für Zwecke, für die es nicht bestimmt ist.  
Tragen Sie das Elektrowerkzeug niemals am Kabel. Benutzen Sie das Kabel nicht, um den Stecker aus der Steckdose zu ziehen. Schützen Sie das Kabel vor Hitze, Öl und scharfen Kanten.
- Vermeiden Sie abnormale Körperhaltung.  
Sorgen Sie für sicheren Stand und halten Sie jederzeit das Gleichgewicht.
- Pflegen Sie Ihre Werkzeuge mit Sorgfalt.  
Befolgen Sie die Wartungsvorschriften und die Hinweise über den Schleifscheibenwechsel.  
Kontrollieren Sie regelmäßig das Kabel des Elektrowerkzeugs, und lassen Sie es bei Beschädigung von einem anerkannten Fachmann erneuern. Kontrollieren Sie Verlängerungskabel regelmäßig und ersetzen Sie sie, wenn sie beschädigt sind. Halten Sie Handgriffe trocken und frei von Öl und Fett.
- Ziehen Sie den Stecker aus der Steckdose. Bei Nichtgebrauch des Elektrowerkzeugs, vor der Wartung und beim Wechsel von Werkzeugen wie z.B. Schleifscheiben, etc.
- Lassen Sie keine Werkzeugschlüssel stecken.  
Überprüfen Sie vor dem Einschalten, das Schlüssel und Einstellwerkzeuge entfernt sind
- Vermeiden Sie unbeabsichtigtem Anlauf.  
Verwenden Sie im Freien nur dafür zugelassene und entsprechend gekennzeichnete Verlängerungskabel.
- Seien Sie aufmerksam  
Achten Sie darauf, was Sie tun. Gehen Sie mit Vernunft an die Arbeit. Benutzen Sie das Elektrowerkzeug nicht, wenn sie unkonzentriert sind.
- Überprüfen Sie das Elektrowerkzeug auf eventuelle Beschädigungen.
- Vor dem Gebrauch des Elektrowerkzeugs müssen Schutzvorrichtungen oder leicht beschädigte Teile sorgfältig auf ihre einwandfreie und bestimmungsgemäße Funktion untersucht werden. Überprüfen Sie, ob die beweglichen Teile einwandfrei funktionieren und nicht klemmen, oder ob Teile beschädigt sind. Sämtliche Teile müssen richtig montiert sein und alle Bedingungen erfüllen, um den einwandfreien Betrieb des Elektrowerkzeugs zu gewährleisten. Beschädigte Schutzvorrichtungen und Teile müssen sachgemäß durch eine anerkannte Fachwerkstatt repariert oder ausgewechselt werden; soweit nichts anderes in der Gebrauchsanweisung angegeben ist. Beschädigte Schalter müssen bei einer Kundendienstwerkstatt ersetzt werden.  
Benutzen sie keine Elektrowerkzeuge, bei denen sich der Schalter nicht ein- und ausschalten läßt.

### **ACHTUNG**

**Betreiben Sie das Gerät nur an einem Stromanschluß mit Fehlerstromschalter (RCD).**

**Dieses Elektrowerkzeug entspricht den einschlägigen Sicherheitsbestimmungen. Reparaturen dürfen nur von einer Elektrofachkraft ausgeführt werden, indem Originalersatzteile verwendet werden; andernfalls können Unfälle für den Betreiber entstehen.**

## Montage

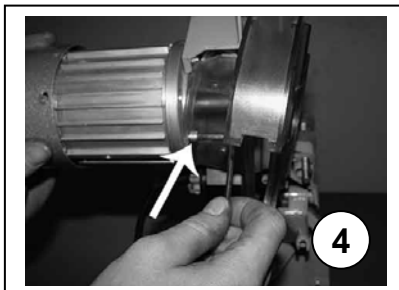
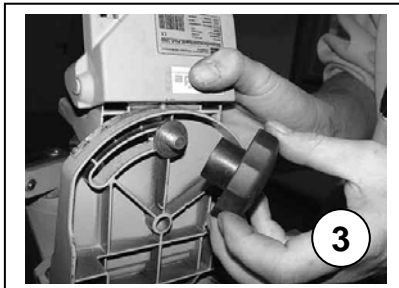
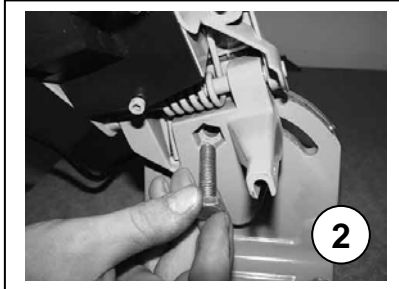
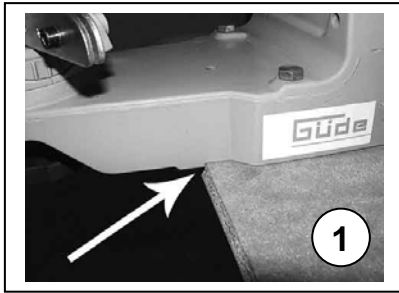

Das Sägekettenschärfgerät wird vormontiert geliefert. Ein Teil besteht aus Untergestell an dem die Kettenführung angebracht ist. Der andere Teil besteht aus Tragearm mit zugehörigem Elektromotor.

**Die gesamte Montage muss bei gezogenem Netzstecker erfolgen!**

Das Gerät ist entweder für die Tisch- oder Wandmontage vorgesehen. Bei der Tischmontage wird das Gerät bis zu den Begrenzungsglaschen an die Tischkante geschoben (Abb.1) und durch die Bohrungen im Untergestell mit der Tischplatte verschraubt.

Bei der Wandmontage werden die entsprechenden Bohrungen im senkrechten Teil des Untergestelles verwendet. (Hierbei sollten Sie jedoch abstand zur Wand vorsehen- evtl. durch Distanzhülsen o. Ä., da sonst die hintere Stellschraube nicht betätigt werden kann).

Nach der Montage auf dem Tisch wird der Tragearm mit dem Zentrierzapfen in das Untergestell gesteckt und mit der Sechskantschraube (Abb.2) arretiert.

Nun kann auf der Rückseite die Unterlegscheibe und der Feststellgriff aufgeschraubt werden (Abb.3).

Der Handgriff für die Betätigung des Tragearmes wird nun auf die Schraube im Scheibengehäuse aufgeschraubt.

Befestigen Sie jetzt die Scheibenabdeckung mit den mitgelieferten Innensechskantschrauben und dem zugehörigen Schlüssel (Abb.4).

### Tipp:

**Bei der Montage an der Wand sollten Sie darauf achten, dass das Gerät in Höhe von ca. 120 - 130cm vom Boden montiert wird, so arbeiten Sie nicht in direkter Augenhöhe!**

Um die Schleifscheibe zu montieren, muss zuerst der Nabenflansch abgeschraubt werden (Abb.5)

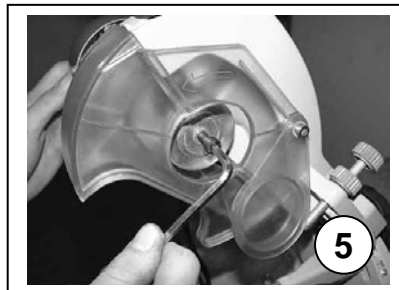

## Kontrolle der Schleifscheibe

**Um Verletzungen und Unfälle zu vermeiden dürfen nur passende und fehlerfreie Schleifscheiben verwendet werden!**

Vor der Montage **prüfen** Sie bitte die Schleifscheibe die Sie montieren auf eventuelle Beschädigungen.

Dies kann mittels einer einfachen Klangprobe geschehen: Halten Sie die Schleifscheibe indem Sie einen Bleistift durch die Bohrung stecken, so dass die Scheibe frei klingen kann (Abb.P).

Nun klopfen Sie vorsichtig mit einem anderen Bleistift gegen den Scheibenrand.

**Von der Scheibe muss nun ein heller oder hoher, klarer Klang ertönen!**

Erklingt die Scheibe **dumpf oder hohl** in einem tiefen Ton ist sie beschädigt!

**Sie darf nicht verwendet werden!**

Ein tiefer oder dumpfer Ton weist auf eine Beschädigung durch Risse oder ähnliches hin!

**Die Scheibe darf nicht mit Gewalt auf die Nabe montiert werden!**

**Der Durchmesser der Mittebohrung darf nicht verändert werden!**

**Es dürfen nur passende Schleifscheiben verwendet werden!**

**Der Mindestdurchmesser der Schleifscheiben darf 100 mm nicht unterschreiten!**

**Alle Einstellarbeiten dürfen nur bei ausgeschaltetem Gerät erfolgen!**

**Defekte Schleifscheiben dürfen nicht verwendet werden!**

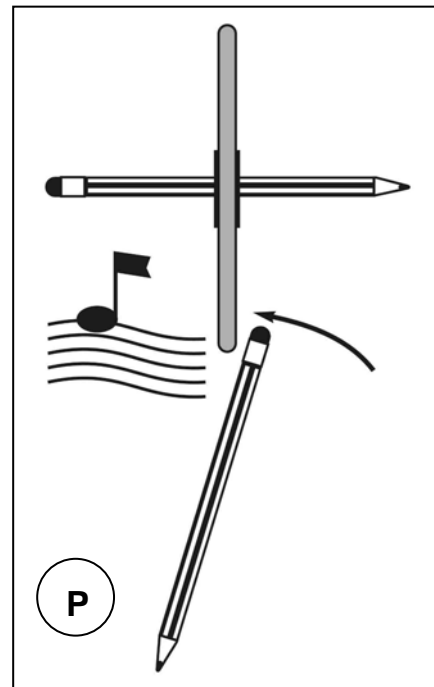
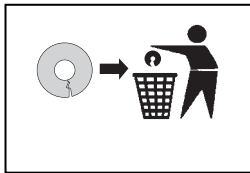

## Montage der Schleifscheibe

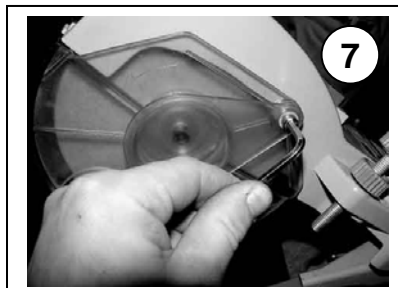
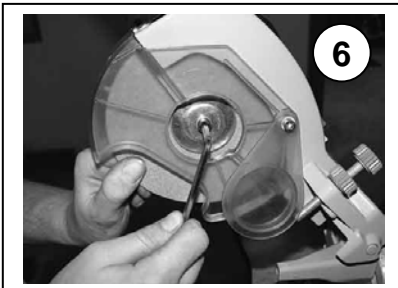

Nachdem der Nabenflansch entfernt wurde, kann nun die Schleifscheibe von unten in das Scheibengehäuse eingeführt werden. Achten Sie auf korrekten Sitz des Nabenflansches und der Scheibe (Abb.6). Ziehen Sie die Scheibe nicht zu stark an, die Schleifscheibe könnte beschädigt werden!

Das Anzugsmoment der Schleifscheibe auf der Nabe beträgt 7 Nm. Benutzen Sie möglichst einen Drehmomentschlüssel. Nun wird der Zusatzschutz für die Schleifscheibe montiert (Abb. 7)

Kontrollieren Sie den korrekten Sitz der Scheibe, sie darf sich weder quer noch seitlich bewegen!

Wenn nun die Schleifscheibe korrekt montiert wurde kann ein Testlauf erfolgen: Stellen Sie sich seitlich zur Maschine, achten Sie darauf, daß sich keine Personen im Arbeitsumfeld befinden!

Sollte die Schleifscheibe Vibrationen oder inkorrekten Lauf aufweisen, schalten Sie das Gerät unverzüglich aus und ziehen den Netzstecker bevor Sie den Fehler beheben!

Das Gerät ist mit einen Nullspannungsschalter ausgerüstet, der im Falle eines Stromausfalles deaktiviert wird um ein selbsttätiges Anlaufen bei wiedereintretender Stromzufuhr zu vermeiden.

Mit dem mitgelieferten Abziehstein und der Schleiflehre kann bei Bedarf die Scheibe auf das gewünschte Profil abgezogen werden.

**Bitte hierbei vorsichtig arbeiten!**

## Einstellen der Zwinge

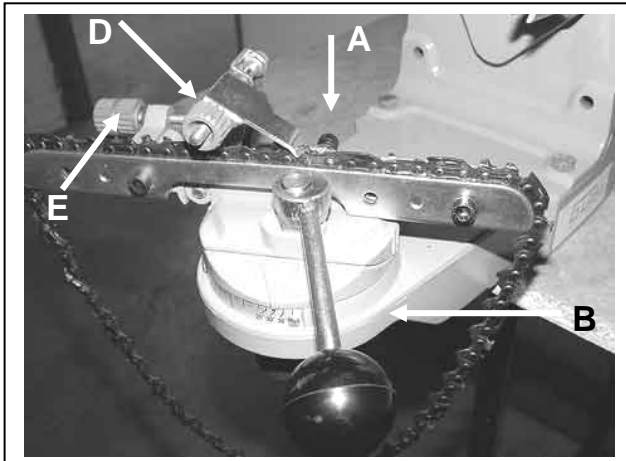

Vor Beginn der Schleifarbeit muss die Kette genau zwischen den beiden Spannschienen geführt sein.

Der erste zu schleifende Zahn wird nun gegen den Anschlag gezogen. (Achten sie darauf, dass der Schärfwinkel mit der Schienenstellung übereinstimmt. Bestimmen Sie den zu schleifenden Kettentyp mit der mitgelieferten Schablone oder anhand der Tabelle auf Seite 9. Kettenstärken, Winkel und Maße können daraus entnommen werden.

Die Schiene wird auf die Kettenstärke (Gauge) mit der Stellschraube (A) so eingestellt, das die Kette beim Betätigen des Klemmhebels (B) fest in der Schiene fixiert ist. Die Einstellung der Zustellung erfolgt mittels Stellschraube (E)

Bei stark abgenutzten Ketten wird die Seitenposition des Kettenanschlages mit der Stellschraube (D) justiert.

Der **Dachschneidewinkel** wird mit der Stellschraube (Abb.3,Seite 5) eingestellt und kann an der Skala (F) abgelesen werden. Der **Schärfwinkel** wird mit der Stellschraube (G) eingestellt.

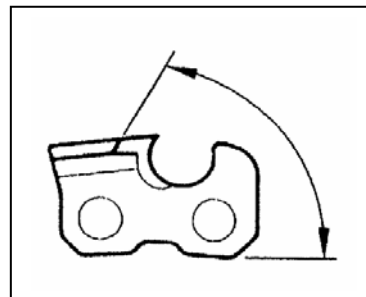
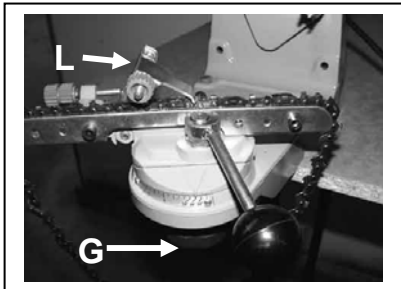
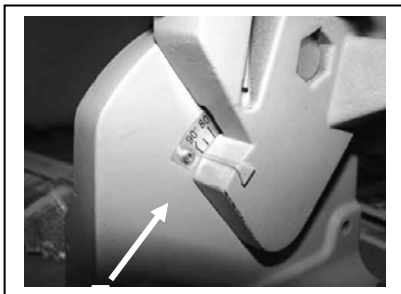

**Dachschneidewinkel  
(Top Plate Angle)**

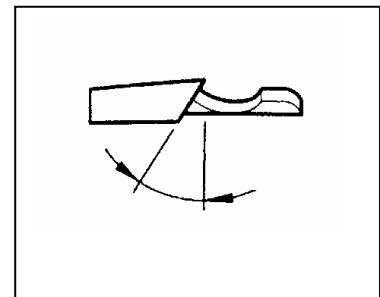

**Schärfwinkel  
(Vise Angle)**

## Schleifen



Nachdem die Zwinge korrekt eingestellt wurde, der Schärfwinkel (Achtung: Rechte und linke Zähne beachten) ermittelt- und der Dachschneidewinkel korrekt voreingestellt sind, wird bei stillstehender Maschine die Schleifscheibe vorsichtig durch Herunterdrücken des Tragarmes an den Zahn herangeführt. Die Schleiftiefe kann mit der Stellschraube (K) bestimmt werden.

Bei gelöstem Klemmhebel (B) wird die Stellschraube (E) soweit ein- bzw. ausgedreht bis die Schleifscheibe den Zahn gerade zu berühren beginnt. Die Kette muss dabei immer durch vorsichtiges ziehen (Achtung: Handschuhe tragen!) an den Anschlag (L) gezogen werden.

Bei einigen Kettenarten muss die Zwinge um 10° geschwenkt werden (siehe Tabelle: Spalte Tilt Angle). Dabei sind die Kerben zu beachten (Abb. 8)

Schalten Sie nun die Maschine an und beginnen Sie die Sägekette durch vorsichtiges Herantasten zu schärfen. Stellen Sie nur so viel wie Notwendig zu. Markieren Sie den Schleifbeginn z.B. einem Kreidestrich ö. Ä. und schleifen Sie nun erst alle Zähne der einen Richtung durch, dann wenden Sie die Zwinge (Winkel beachten) und schleifen dann alle Zähne der anderen Richtung durch.

Bei zu stark abgenutzten Kette muss die Seitenposition des Anschlages (Abb. 9 Pos. M) eingestellt werden damit die Schleifscheibe den Anschlag nicht berührt.

Ein zu kräftiges Drücken ist zu vermeiden da die Zähne anlaufen könnten und die Kette zu schnell verschleißt.

**Achtung: Nicht in die Treibglieder schleifen!**

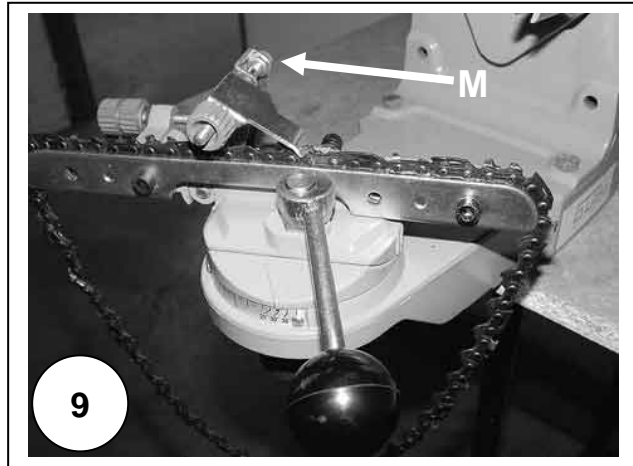
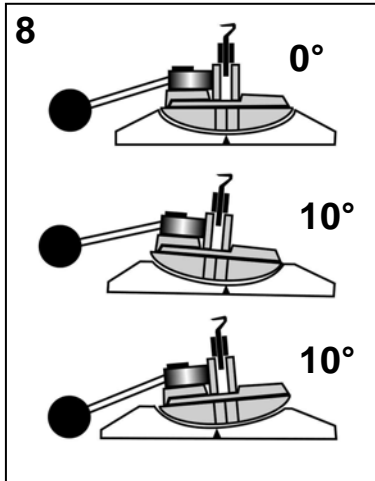

### Tiefenbegrenzer schleifen

Abb. ähnlich

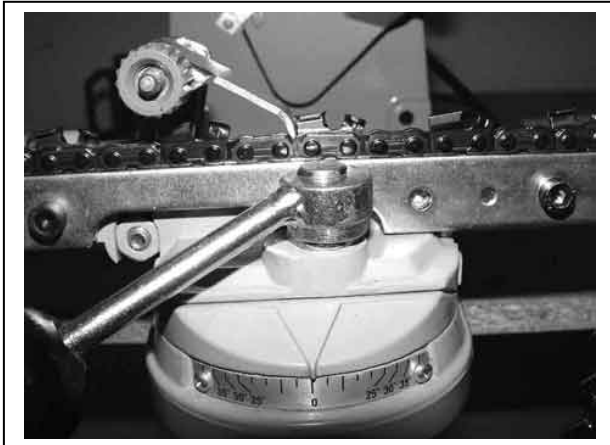

Stellen Sie anhand der Tabelle des Sägekettenherstellers fest wie weit die Tiefenbegrenzer zurückgeschliffen werden müssen.  
 Die Stellung der Zwinde beim Schleifen der Tiefenbegrenzer beträgt 0°.  
 Der Trägerarm wird auf 90° eingestellt (Abb. F).  
 Die Schleiftiefe kann mit der Stellschraube K eingestellt werden.

Abb. ähnlich

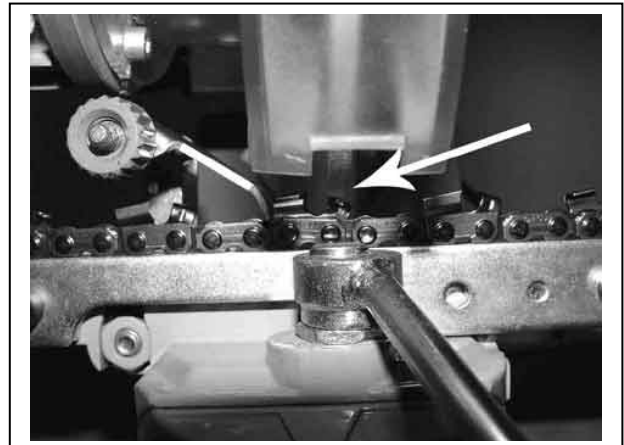



Maßtabelle

Chain Pitch	Gauge	OREGON	STIHL	SANDVIK	CARLTON	Vise Angle	Top Plate Angle	Tilt Angle	Wheel Width	Depth Gauge
1/4"	0.050"/1.3mm	25AP	13RM	50K		30°	60°	10°	1/8" / 3,2mm	0.025" / 0.63mm
0.325"	0.050"/1.3mm	20LP	23RS	50JLG	K1L	25°	60°	10°	1/8" / 3,2mm	0.025" / 0.63mm
0.325"	0.058"/1.5mm	21LP	25RS	58JLG	K2L	25°	60°	10°	1/8" / 3,2mm	0.025" / 0.63mm
0.325"	0.063"/1.6mm	22LP	26RS	63JLG	K3L	25°	60°	10°	1/8" / 3,2mm	0.025" / 0.63mm
0.325"	0.050"/1.3mm	20BP	23RM	50J	K1C	30°	60°	10°	1/8" / 3,2mm	0.025" / 0.63mm
0.325"	0.058"/1.5mm	21BP	25RM	58J	K2C	30°	60°	10°	1/8" / 3,2mm	0.025" / 0.63mm
0.325"	0.063"/1.6mm	22BP	26RM	63J	K3C	30°	60°	10°	1/8" / 3,2mm	0.025" / 0.63mm
0.325"	0.050"/1.3mm	95VP			K1N	30°	60°	10°	1/8" / 3,2mm	0.025" / 0.63mm
0.325"	0.050"/1.3mm	95R				5°	50°	10°	1/8" / 3,2mm	0.030" / 0.76mm
0.325"	0.058"/1.5mm	M21LP				25°	60°	10°	1/8" / 3,2mm	0.025" / 0.63mm
0.325"	0.063"/1.6mm	M22LP				25°	60°	10°	1/8" / 3,2mm	0.025" / 0.63mm
3/8"	0.050"/1.3mm	72LG	33RS	50AL	A1LM	25°	60°	10°	1/8" / 3,2mm - 3/16" / 4,7mm	0.025" / 0.63mm
3/8"	0.058"/1.5mm	73LG	35RS	58AL	A2LM	25°	60°	10°	1/8" / 3,2mm - 3/16" / 4,7mm	0.025" / 0.63mm
3/8"	0.063"/1.6mm	75LG	36RS	63AL	A3LM	25°	60°	10°	1/8" / 3,2mm - 3/16" / 4,7mm	0.025" / 0.63mm
3/8"	0.050"/1.3mm	72LP	33RS	50ALG	A1L	25°	60°	10°	1/8" / 3,2mm - 3/16" / 4,7mm	0.025" / 0.63mm
3/8"	0.058"/1.5mm	73LP	35RS	58ALG	A2L	25°	60°	10°	1/8" / 3,2mm - 3/16" / 4,7mm	0.025" / 0.63mm
3/8"	0.063"/1.6mm	75LP	36RS	63ALG	A3L	25°	60°	10°	1/8" / 3,2mm - 3/16" / 4,7mm	0.025" / 0.63mm
3/8"	0.050"/1.3mm	72DP	33RM1	50AG	A1EP	35°	60°	0°	1/8" / 3,2mm - 3/16" / 4,7mm	0.025" / 0.63mm
3/8"	0.058"/1.5mm	73DP		58AG	A2EP	35°	60°	0°	1/8" / 3,2mm - 3/16" / 4,7mm	0.025" / 0.63mm
3/8"	0.063"/1.6mm	75DP	36RM1	63AG	A3EP	35°	60°	0°	1/8" / 3,2mm - 3/16" / 4,7mm	0.025" / 0.63mm
3/8"	0.050"/1.3mm	72RD				10°-15°	50°	10°	1/8" / 3,2mm - 3/16" / 4,7mm	0.025" / 0.63mm
3/8"	0.058"/1.5mm	73RD				10°-15°	50°	10°	1/8" / 3,2mm - 3/16" / 4,7mm	0.025" / 0.63mm
3/8"	0.063"/1.6mm	75RD	36RMX			10°-15°	50°	10°	1/8" / 3,2mm - 3/16" / 4,7mm	0.025" / 0.63mm
3/8"	0.058"/1.5mm	M73LP				25°	60°	10°	1/8" / 3,2mm - 3/16" / 4,7mm	0.025" / 0.63mm
3/8"	0.063"/1.6mm	M75LP				25°	60°	10°	1/8" / 3,2mm - 3/16" / 4,7mm	0.025" / 0.63mm
3/8(90)	0.043"/1.1mm	90SG	63PMN		N4C	30°	50°	0°	1/8" / 3,2mm - 3/16" / 4,7mm	0.020" / 0.50mm
3/8(91)	0.050"/1.3mm	91VS	63PM	50R	N1C	30°	60°	0°	1/8" / 3,2mm - 3/16" / 4,7mm	0.025" / 0.63mm
3/8(91)	0.050"/1.3mm	91VG	63PM1	50RG	NIC-BL	30°	60°	0°	1/8" / 3,2mm - 3/16" / 4,7mm	0.025" / 0.63mm
3/8(91)	0.050"/1.3mm	91R	63PMX			5°	60°	0°	1/8" / 3,2mm - 3/16" / 4,7mm	0.025" / 0.63mm
0.404"	0.058"/1.5mm	58L			B2LM	25°	60°	10°	3/16" / 4,7mm	0.025" / 0.63mm
0.404"	0.063"/1.6mm	59L			B3LM	25°	60°	10°	3/16" / 4,7mm	0.025" / 0.63mm
0.404"	0.058"/1.5mm	26P		58B	B2EP	35°	60°	10°	3/16" / 4,7mm	0.030" / 0.76mm
0.404"	0.063"/1.6mm	27P	46RSF	63B	B3EP	35°	60°	10°	3/16" / 4,7mm	0.030" / 0.76mm
0.404"	0.063"/1.6mm	59AC	46RM	63BC	B3S	35°	60°	0°	3/16" / 4,7mm	0.030" / 0.76mm
0.404"	0.063"/1.6mm	27R	46RMX	63BR	B3RM10	10°-15°	50°	10°	3/16" / 4,7mm	0.030" / 0.76mm
0.404"	0.063"/1.6mm	16H	46RMH	HC	B3M	35°	60°	10°	3/16" / 4,7mm	0.050" / 1.27mm
0.404"	0.080"/2.0mm	18H	49RMH	2HC	B5M	35°	60°	10°	3/16" / 4,7mm	0.050" / 1.27mm
3/4"	0.122"/3.1mm	11H			G7S	35°	60°	10°	1/4" / 6mm	0.070" / 1.77mm

# EG-Konformitätserklärung

## EC Declaration of Conformity

Hiermit erklären wir,  
*We herewith declare,*

Güde GmbH & Co. KG  
Birkichstraße 6, 74549 Wolpertshausen, Germany

**Dass die nachfolgend bezeichneten Geräte aufgrund ihrer Konzipierung und Bauart sowie in der von uns in Verkehr gebrachten Ausführungen den einschlägigen, grundlegenden Sicherheits- und Gesundheitsanforderungen der EG-Richtlinien entspricht.**

*That the following Appliance complies with the appropriate basic safety and health requirements of the EC Directive based on its design and type, as brought into circulation by us.*

**Bei einer nicht mit uns abgestimmter Änderung der Geräte verliert diese Erklärung ihre Gültigkeit.**

*In a case of alternation of the machine, not agreed upon by us, this declaration will loose its validity.*

**Bezeichnung des Gerätes:** - P 2300 A  
*Machine Description:*

**Artikel-Nr.:** - 94135  
*Article-No.:*

**Einschlägige EG-Richtlinien:** - 2006/42 EG  
*Applicable EC Directives:* - 2006/95/EG  
- 2004/108/EG

**Angewandte harmonisierte Normen:** - EN 55014-1:2006  
*Applicable harmonized Standard:* - EN 55014-2:1997/+A1:2001  
- EN 61000-3-2:2006  
- EN 61000-3-3:1995/+A1:2001/+A2:2005  
- EN 61029-1:2009  
- EN 61029-1:2000+A11,A12:03  
- IEC 61029-2-10:1998

**Zertifizierstelle:** Intertek Deutschland GmbH,  
*Place of certification:* Max-Eyth-Str. 14, 70771 Leinfelden-Echterdingen

**Referenznummer:** SH09100554-003  
*Reference number:*

**Ort/Place:** Wolpertshausen 07.03.2011

**Datum/Herstellerunterschrift:**  
*Date/Authorized Signaure:*

**Angaben zum Unterzeichner:**  
*Title of Sinatory:*

























Hr. Arnold, Geschäftsführer

Technische Dokumentation: J. Bürkle FBL; QS

	<p>We thank you for purchasing a product Güde and your trust placed in our range.</p> <p><b>!!! Lesen Sie bitte diese Bedienungsanleitung sorgfältig durch, bevor Sie das Gerät in Betrieb nehmen !!!</b></p>
---	---

**A.V. 2 Any reprints, even partial, are subject to approval. Technical changes reserved. Pictures are just for illustration**

	<p>Do you have any questions? A claim? Do you need spare parts or the Operating Instructions? You will be helped quickly and without needless bureaucracy at our web pages <a href="http://www.guede.com">www.guede.com</a> in the Services part. Please help us be able to assist you. To be able to identify your appliance when claimed, we need to know its serial No., order No. and the year of production. All these details can be found on the type label. Enter the details below for future reference:</p>
	<p><b>Serial No.</b> _____ <b>Order No.</b> _____ <b>Year of production:</b> _____</p>
	<p><b>Tel.:</b> +49 (0) 79 04 / 700-360 <b>Fax:</b> +49 (0) 79 04 / 700-51999 <b>E-Mail:</b> <a href="mailto:support@ts.guede.com">support@ts.guede.com</a></p>

			
Product conforming to respective EU standards	Defective electric and electronic devices or those to be disposed of should be delivered to a salvage point for recycling.	Dispose of the waste in an environment-aware manner.	Cardboard packaging material may be delivered to a salvage point for recycling.
			
Protect from rain	Packaging placing direction – up	Mains connection	Motor output
		IP	
Weight	Read instruction manual before use	Protection	Disc Diameter
			
Do not reach in rotating parts	Don't pull the cable	Do not use the machine in wet weather	Caution feed Danger!
			
Keep safety distance	Beware of tossed objects	Read instruction manual before use	Eye and ear wear
			
Wear protection gloves	Noise data		

**Guarantee**

The guarantee solely covers inadequacies caused by material defect or manufacturing defect. Original payment voucher with the sales date needs to be submitted for any claim in the guarantee period.

The guarantee does not cover any unauthorised use such as appliance overloading, use of violence, damage as a result of any unauthorised interference or caused by foreign items. Failing to follow the operating and assembly instructions and common wear are also not included in the guarantee.

## Parts Description

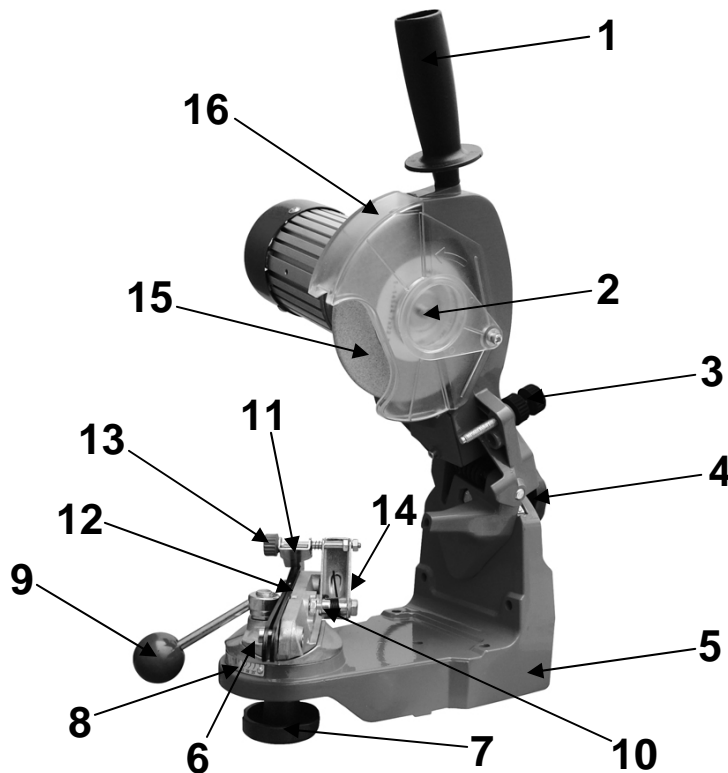

1. handpiece
2. grinding disk lateral guard
3. depth of grind set screw
4. cutting edge angle set-up wheel
5. base
6. screw clamp cradle
7. cutting angle setting wheel
8. scale
9. clamping lever
10. mean distance set screw
11. guide flap valve
12. screw clamp
13. guide position set screw
14. setting screw
15. grinding disk
16. grinding disk protective enclosure

## Technical Data

	<b>P 2300 A</b>
<b>Supply voltage:</b>	230 Volt/50 Hz
<b>Motor input power:</b>	230 W (P1)
<b>Maximum speed:</b>	3000 rpm
<b>Protection:</b>	IP 20
<b>Noise level:</b>	L <sub>WA</sub> 85 dB (A)
<b>Weight:</b>	ca. 4,8 kg
<b>Product No.:</b>	<b>94135</b>

## General Safety Precautions

Read the instruction manual carefully before the first use of the machine. If any doubt regarding the connection and operation of the machine arises, seek the manufacturer's assistance (servicing department)

**Protect the machine from moisture, rain and dust.**

**FOR US TO SECURE THE HIGHEST DEGREE OF SAFETY, CONFORM TO THE FOLLOWING INSTRUCTIONS:**

- Use the machine only for the scope of work it has been designed for !
- When using the saw-chain grinder outdoor, you should always use a weather resistant extension cable to connect it of a minimum diameter of 1.5 mm<sup>2</sup> with the splash-proof plug and socket.
- The noise level in the working area is above 85 dB (A). Therefore, wear ear protection – hearing loss is imminent!
- To protect your health at a grinding job, always use a dust protection mask and protective goggles!
- Always unplug the machine before any work on the machine (cleaning, grinding disk replacement etc.)
- Take care to have the saw-chain to be ground secured as appropriate for it not to slip out.
- It is your own interest to keep your machine clean at any time and after you finish a grinding job, check the machine for damage.
- Always keep your saw-chain grinding machine clean. .
- Do not use any caustic to clean the plastic parts.
- Do not use the machine and do not work on it in proximity of inflammable liquids and vapours thereof. .
- Unplug the machine any time you replace a part or clean the machine.
- Protect the power cable from any damage the cable may be damaged by oil or acid.
- Important notice! Observe any national safety regulations regarding installation, operation and maintenance. .
- Upon having completed the job, unplug the saw-chain grinding machine from the mains.
- Protect your yes and colleagues from jumping particle and chips.
- Working gloves will protect your fingers and skin from cutting injuries.
- Always carry the power cable to the machine from behind.
- Store the machine in a place inaccessible to children.
- Always hold the machine with both the hands when working and mind safe footing and posture.

## CAUTION!

Abide by the essential safety measures of protection from electric shock, accident and fire prevention. Read all these instructions before you get down to the use of the electric machine and follow them. Keep the safety instructions at a safe place for future reference .

## Safe Work

- Keep your workplace tidy.  
A messy work place may cause an accident.
- Always make allowances for the environmental effects. Do not expose the electric tools to rain. Do not use them in moist or wet areas. Take care of sufficient lighting. Do not use them in proximity of flammable liquids or gases.
- Get protected from electrical shock. Avoid any bodily contact with grounded objects (such as pipes, radiators, stoves and refrigerators).
- Prevent the children from access.  
Do not let other person to touch the machine or the cable. Prevent any unauthorised persons from access to the working area.
- Store the machine at a safe place. When off the use, the machine should be kept at a dry, elevated locked place out of the reach of children.
- Do not overload the machine.  
Work better and in a safer manner within the scope of capacity as given.
- Use the correct machine. Do not use a machine of lower capacity for heavy jobs. Do not use the machine for any purpose it has not been intended for. Only use the machine for the purposes described in the instruction manual!
- Wear proper working clothing!  
Do not wear any wide garments and jewellery that might be caught by the moving machine parts. For working outdoors, rubber gloves and non-skid shoes are recommended. If your hair is long, wear a hairnet. Use protective goggles.
- Wear a breathing mask when engaged in a dust-producing job.
- Do not use the cable for any purpose it has not been designated for.  
Do not use the cable for carrying or hanging of the machine. Do not use the cable to pull out the plug from the socket. Protect the cable from excessive temperatures, oil, and sharp edges.
- Avoid any abnormal posture. Mind safe footing and keep balance at any time
- Take due care of your machine.  
Abide by the maintenance and grinding disk replacement regulations.  
Check the machine cable regularly and when it is found to be damaged, have it replaced by a skilled electrician. Check the extension cables regularly and replace them if damaged.  
Keep the handle dry, free of any dirt, oil and grease.
- Unplug the machine, if it is out of use, prior to the maintenance and tools replacement, e.g. grinding disk.
- Remove any spanners from the machine.  
Before switching on, check to see that any wrenches and adjustment tools were removed.
- Avoid an unintended switching.  
Use only permitted and properly marked extension cables for working outdoors.
- Be attentive. Mind what you are doing. Get down to a job only when feeling good. Never use the machine when distracted.
- Check the machine for possible damages.
- Before using the machine, you should check any protection devices and any parts showing slight damage to see that the function intended is perfect. Check to see that the moving parts move freely, do not drag and are not damaged. Any parts should be installed properly to comply with the conditions of the machine safe operation. Damage protection devices and parts should be repaired in a recognised professional workshop and replace unless the instructions for use specify otherwise. Damaged switched should be replaced by the customer service workshop. **Do not use a machine with a defective ON/OFF switch.**

## CAUTION!

**Always connect the machine via fault current circuit breaker (FI). This machine is in compliance with any respective safety provisions. Any repairs shall be done by professionally qualified persons and only genuine spare parts should be used. The provision not being observed, the operator is in a risk of injury.**

## Assembly

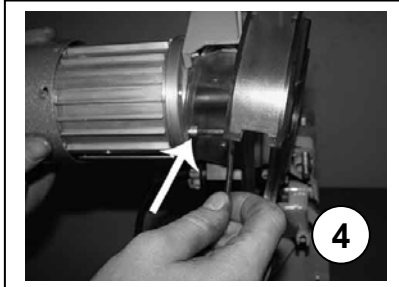
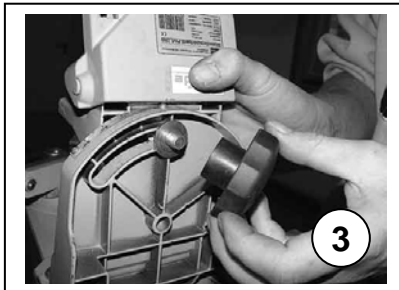
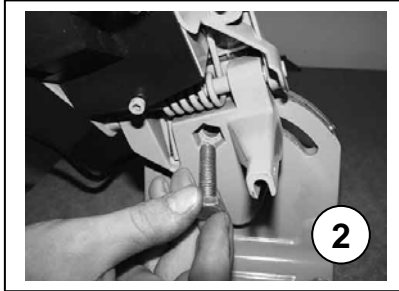
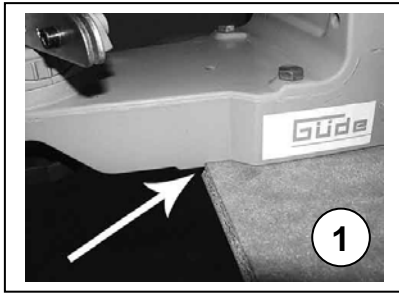

The saw-chain grinding machine is delivered pre-assembled. One part consists of the base, on which the chain guide is located. The other part is a bearing arm with the motor and handgrip.

**The assembly shall be performed with the machine unplugged!**

The machine design provides either for a desk installation or wall mounting. When installing it on the desk, put the machine on the edge of the desk to the stop (Fig. 1) and screw it to the desk using the holes in the base.

When mounting on the wall, use the respective holes in the vertical part of the base (here, a distance from the wall should be kept or spacers should be used for the access to the rear set screw to be preserved).

After the desk top installation, fit the arm in the base inserting the pilot pin and securing it with a hexagonal screw (Fig.2)

Now, it is possible to fit a washer on the rear side screw and screw the setting and screw the setting wheel on. (Fig. 3).

Screw the supporting arm control holder on the screw in the grinding disk body. Fit the grinding disk enclosure on using the supplied screws and a respective wrench (Fig. 4).

**Tip:**

**When mounting on the wall, take care to mount the machine at a height of 120 – 130 cm from the floor to avoid working at eye height!**

To be able to install the disk, it is necessary to unscrew the auxiliary flange (Fig. 5).

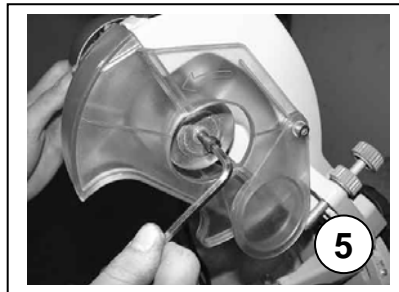

## Grinding Disk Check

**To avoid injuries and accidents only fitting grinding disks free of any defects should be used.**

Check the disk you are about to fit in for damages prior to the assembly.

It may be done by a simple sound test: Hold the disk so that a pencil may be put in the hole and the disk may swing freely. (Fig. P). Now, knock the disk edge with another pencil carefully.

**The disk should give a clear high pitch sound!**

If the disk sound damped or blank, it is defective.

**It should not be used!**

A deep or damped sound indicates damage by cracks Or similar. !

**Do not fit the disk on the hub by force.**

**The central bore diameter should not be changed.**

**Only use matching disks .**

**The smallest grinding disk diameter should not be below 100 mm!**

**Any adjusting works should not be done unless the machine is switched off and unplugged.**

**No damaged disks should be used!**

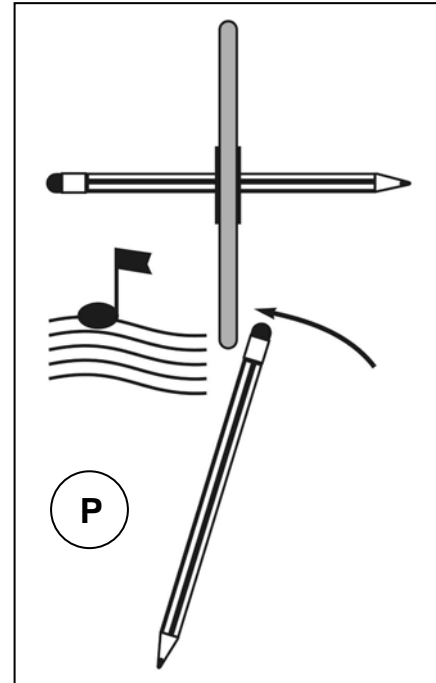
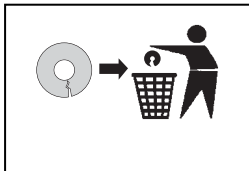

## Grinding Disk Assembly

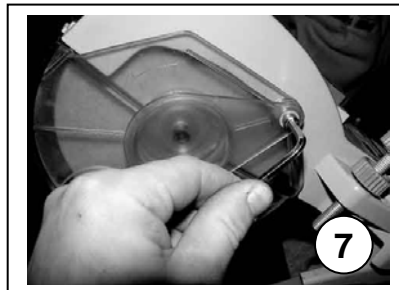
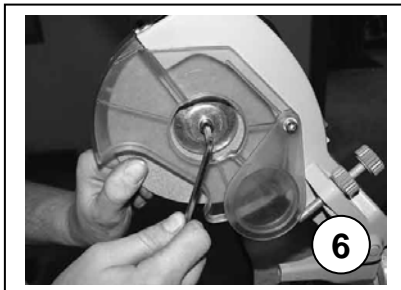

After you have removed the ancillary flange, you can insert the grinding disk in the body from below. See that the ancillary flange and the disk abut against each other precisely. (Fig. 6).

Do not tighten the screws too much to avoid any damage to the disk.

The grinding disk on the hub torque is 7 Nm. Where practicable, use a torque spanner. No be fitted on (Fig. 7).

Check the correct bottoming of the disk: in should not move across and lengthwise. Now, with the grinding disk properly installed, a trial may be performed. Stand by the machine from the side and watch out for anybody dwelling in the working area.

If the grinding disk is vibrating or shows otherwise incorrect run, promptly switch off and unplug the machine before you attempt clearing the fault.

The machine has a zero voltage circuit breaker, which is disabled on outage and will prevent any restarting of the machine after the power supply is restored.

Using the sharpening stone and a clamping plate, it is possible to sharpen the disk to obtain the required profile. In this case, be careful at work.

## Clamping Screw Set Up

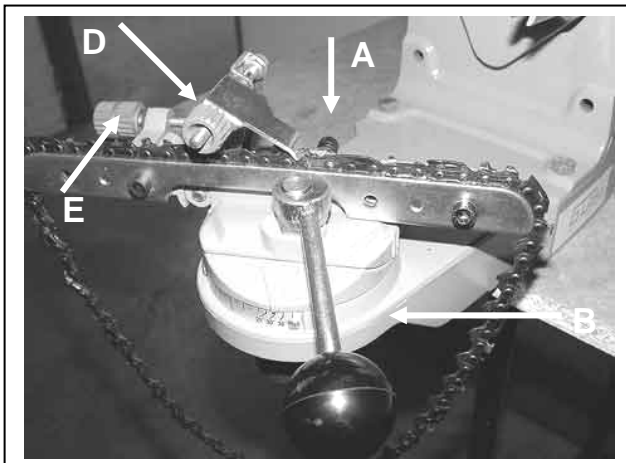

Before the start of grinding, the chain should be conducted between both the attachment guides. Now, the tooth to be sharpened first should be taken against the stop. Watch out for the sharpening angle to correspond to the guides position. The type of the chain to be sharpened should be determined using the sharpening block provided or the table p.9. There, you can find out the cutting thickness, angles and dimensions.

Set the guides to the chain width using the set screw u(A) so that it is firmly fixed in the clamping screw by clamping lever control (B).

Set the feed by set screw (E).

On severely worn chains, the lateral position of the chain guide should be secured with a set screw (D).

Set the top plate angle by means of the set screw (p.3, p. 5) and it may be also read on the scale (F). The vice angle should be set up by set screw (G).

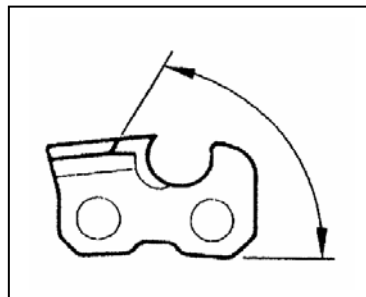
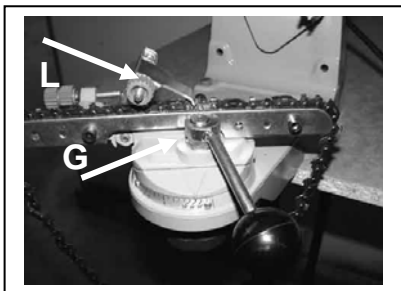
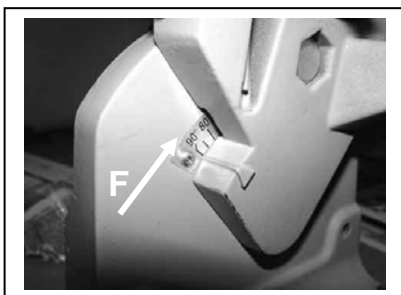

**Vrcholový řezný úhel  
(Top Plate Angle)**

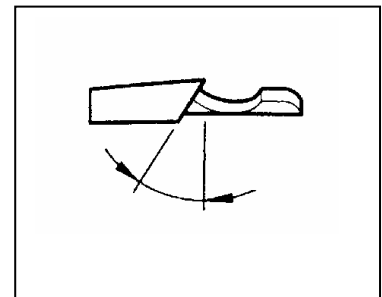

**Úhel ostří  
(Vice Angle)**

## Grinding



With the clamping screw adjusted and the vice angle set up (Notice: RH and LH teeth to be differentiated) and preset the top plate angle, lead the grinding disk down to the tooth by soft pushing the supporting strut. The grind depth may be set by set screw (K).

With clamping lever loosen (B), the set screw is being screwed or unscrewed (E) until the grinding disk to sharpen will touch the tooth. During the procedure, pull the chain to the guide (L) carefully.

(Notice. Wear gloves when performing the job!)

Some types of saw-chains require that the clamping screw be tilted by 5° - 10° (cf. Table: space Tilt angle). Note the notches (Fig.8).

Now, the machine may be switched on and the saw-chain grinding may be started by a careful thrust on the grinding disk. Adjust the pressure as necessary. Mark the start of grinding e.g. with a piece of chalk and grind all the teeth in one direction, then turn the clamping screw (mind the angle) and grind the teeth in opposite direction.

With worn chains, the lateral guide position (Fig.9, position M) shall be set for the grinding disk not to touch the guide. Avoid any strong thrust as the teeth might collide and the chain would wear and tear too fast.

**Notice : Never grind any driven parts.**



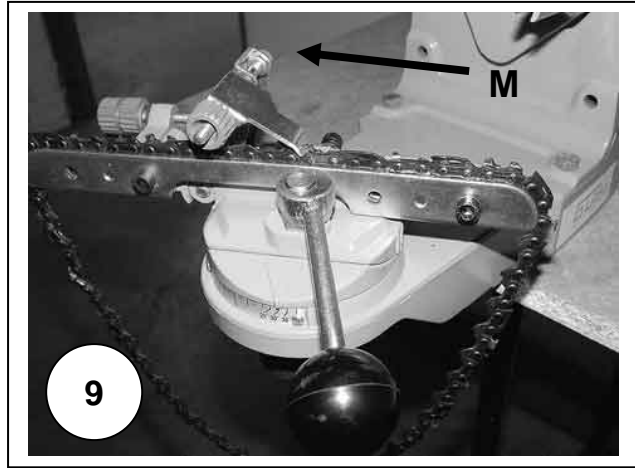
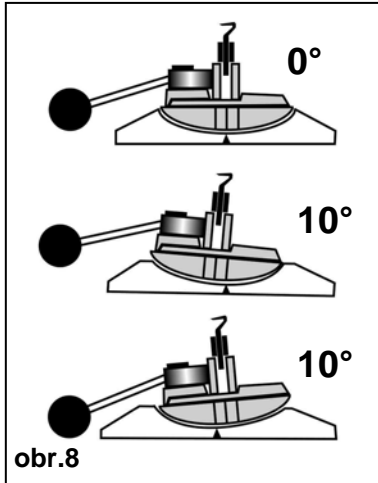

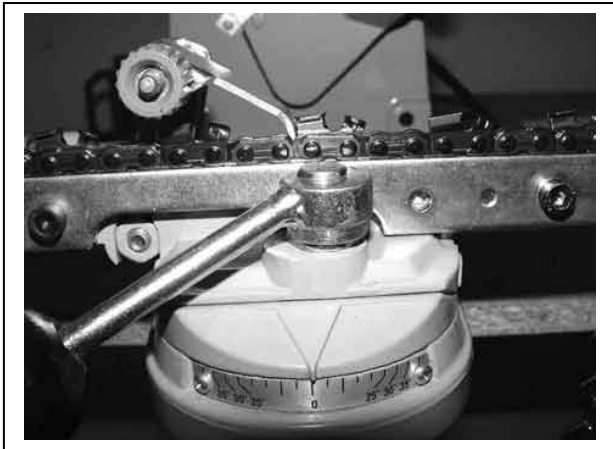

**Grinding Depth Delimiter**

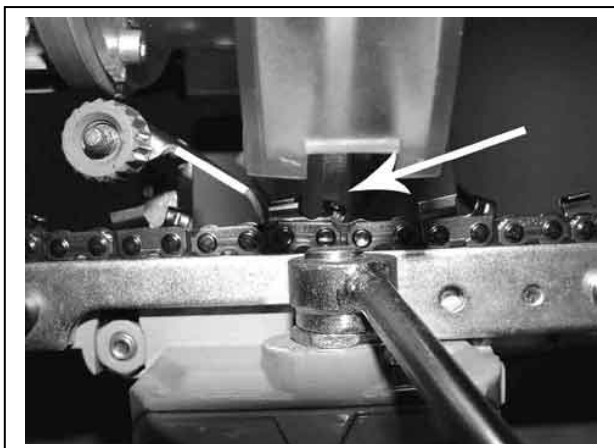

Find out in Table (p.9) what is the size of the depth delimiter back grinding.  
 Grinding the depth delimiter, the screw clamp position shall always be 0°.  
 Set the supporting strut and holder at 90° (Fig. F).  
 The grind depth may be set using set screw K.

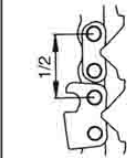
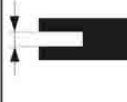
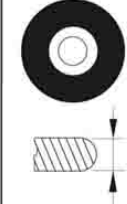

Dimensions

Chain Pitch	Gauge	OREGON	STIHL	SANDVIK	CARLTON	Visa Angle	Top Plate Angle	Tilt Angle	Wheel Width	Depth Gauge
										
1/4"	0.050"/1.3mm	25AP	13RM	50K		30°	60°	10°	1/8" / 3.2mm	0.025" / 0.63mm
0.325"	0.050"/1.3mm	20LP	23RS	50JLG	K1L	25°	60°	10°	1/8" / 3.2mm	0.025" / 0.63mm
0.325"	0.058"/1.5mm	21LP	25RS	58JLG	K2L	25°	60°	10°	1/8" / 3.2mm	0.025" / 0.63mm
0.325"	0.063"/1.6mm	22LP	26RS	63JLG	K3L	25°	60°	10°	1/8" / 3.2mm	0.025" / 0.63mm
0.325"	0.050"/1.3mm	20BP	23RM	50J	K1C	30°	60°	10°	1/8" / 3.2mm	0.025" / 0.63mm
0.325"	0.058"/1.5mm	21BP	25RM	58J	K2C	30°	60°	10°	1/8" / 3.2mm	0.025" / 0.63mm
0.325"	0.063"/1.6mm	22BP	26RM	63J	K3C	30°	60°	10°	1/8" / 3.2mm	0.025" / 0.63mm
0.325"	0.050"/1.3mm	95VP			K1N	30°	60°	10°	1/8" / 3.2mm	0.025" / 0.63mm
0.325"	0.058"/1.5mm	95R				5°	50°	10°	1/8" / 3.2mm	0.030" / 0.76mm
0.325"	0.050"/1.3mm	M21LP				25°	60°	10°	1/8" / 3.2mm	0.025" / 0.63mm
0.325"	0.063"/1.6mm	M22LP				25°	60°	10°	1/8" / 3.2mm	0.025" / 0.63mm
3/8"	0.050"/1.3mm	72LG	33RS	50AL	A1LM	25°	60°	10°	1/8" / 3.2mm - 3/16" / 4.7mm	0.025" / 0.63mm
3/8"	0.058"/1.5mm	73LG	35RS	58AL	A2LM	25°	60°	10°	1/8" / 3.2mm - 3/16" / 4.7mm	0.025" / 0.63mm
3/8"	0.063"/1.6mm	75LG	36RS	63AL	A3LM	25°	60°	10°	1/8" / 3.2mm - 3/16" / 4.7mm	0.025" / 0.63mm
3/8"	0.050"/1.3mm	72LP	33RS	50ALG	A1L	25°	60°	10°	1/8" / 3.2mm - 3/16" / 4.7mm	0.025" / 0.63mm
3/8"	0.058"/1.5mm	73LP	35RS	58ALG	A2L	25°	60°	10°	1/8" / 3.2mm - 3/16" / 4.7mm	0.025" / 0.63mm
3/8"	0.063"/1.6mm	75LP	36RS	63ALG	A3L	25°	60°	10°	1/8" / 3.2mm - 3/16" / 4.7mm	0.025" / 0.63mm
3/8"	0.050"/1.3mm	72DP	33RM1	50AG	A1EP	35°	60°	0°	1/8" / 3.2mm - 3/16" / 4.7mm	0.025" / 0.63mm
3/8"	0.058"/1.5mm	73DP	36RM1	58AG	A2EP	35°	60°	0°	1/8" / 3.2mm - 3/16" / 4.7mm	0.025" / 0.63mm
3/8"	0.063"/1.6mm	75DP	36RM1	63AG	A3EP	35°	60°	0°	1/8" / 3.2mm - 3/16" / 4.7mm	0.025" / 0.63mm
3/8"	0.050"/1.3mm	72RD				10°-15°	50°	10°	1/8" / 3.2mm - 3/16" / 4.7mm	0.025" / 0.63mm
3/8"	0.058"/1.5mm	73RD				10°-15°	50°	10°	1/8" / 3.2mm - 3/16" / 4.7mm	0.025" / 0.63mm
3/8"	0.063"/1.6mm	75RD	36RMX			10°-15°	50°	10°	1/8" / 3.2mm - 3/16" / 4.7mm	0.025" / 0.63mm
3/8"	0.058"/1.5mm	M73LP				25°	60°	10°	1/8" / 3.2mm - 3/16" / 4.7mm	0.025" / 0.63mm
3/8"	0.063"/1.6mm	M75LP				25°	60°	10°	1/8" / 3.2mm - 3/16" / 4.7mm	0.025" / 0.63mm
3/8(90)	0.043"/1.1mm	90SG	63PMN		N4C	30°	50°	0°	1/8" / 3.2mm - 3/16" / 4.7mm	0.020" / 0.50mm
3/8(91)	0.050"/1.3mm	91VS	63PM	50R	N1C	30°	60°	0°	1/8" / 3.2mm - 3/16" / 4.7mm	0.025" / 0.63mm
3/8(91)	0.050"/1.3mm	91VG	63PM1	50RG	NIC-BL	30°	60°	0°	1/8" / 3.2mm - 3/16" / 4.7mm	0.025" / 0.63mm
3/8(91)	0.050"/1.3mm	91R	63PMX			5°	60°	0°	1/8" / 3.2mm - 3/16" / 4.7mm	0.025" / 0.63mm
0.404"	0.058"/1.5mm	58L			B2LM	25°	60°	10°	3/16" / 4.7mm	0.025" / 0.63mm
0.404"	0.063"/1.6mm	59L			B3LM	25°	60°	10°	3/16" / 4.7mm	0.025" / 0.63mm
0.404"	0.058"/1.5mm	26/P		58B	B2EP	35°	60°	10°	3/16" / 4.7mm	0.030" / 0.76mm
0.404"	0.063"/1.6mm	27/P	46RSF	63B	B3EP	35°	60°	10°	3/16" / 4.7mm	0.030" / 0.76mm
0.404"	0.063"/1.6mm	59AC	46RM	63BC	B3S	35°	60°	0°	3/16" / 4.7mm	0.030" / 0.76mm
0.404"	0.063"/1.6mm	27R	46RMX	63BR	B3RM10	10°-15°	50°	10°	3/16" / 4.7mm	0.030" / 0.76mm
0.404"	0.063"/1.6mm	16H	46RMH	HC	B3M	35°	60°	10°	3/16" / 4.7mm	0.050" / 1.27mm
0.404"	0.080"/2.0mm	18H	49RMH	2HC	B5M	35°	60°	10°	3/16" / 4.7mm	0.050" / 1.27mm
3/4"	0.122"/3.1mm	11H			G7S	35°	60°	10°	1/4" / 6mm	0.070" / 1.77mm

# EG-Konformitätserklärung

## EC Declaration of Conformity

Hiermit erklären wir,  
*We herewith declare,*

Güde GmbH & Co. KG  
Birkichstraße 6, 74549 Wolpertshausen, Germany

Dass die nachfolgend bezeichneten Geräte aufgrund ihrer Konzipierung und Bauart sowie in der von uns in Verkehr gebrachten Ausführungen den einschlägigen, grundlegenden Sicherheits- und Gesundheitsanforderungen der EG-Richtlinien entspricht.

*That the following Appliance complies with the appropriate basic safety and health requirements of the EC Directive based on its design and type, as brought into circulation by us.*

Bei einer nicht mit uns abgestimmter Änderung der Geräte verliert diese Erklärung ihre Gültigkeit.

*In a case of alternation of the machine, not agreed upon by us, this declaration will loose its validity.*

**Bezeichnung des Gerätes:** - P 2300 A  
*Machine Description:*

**Artikel-Nr.:** - 94135  
*Article-No.:*

**Einschlägige EG-Richtlinien:** - 2006/42 EG  
*Applicable EC Directives:* - 2006/95/EG  
- 2004/108/EG

**Angewandte harmonisierte Normen:** - EN 55014-1:2006  
*Applicable harmonized Standard:* - EN 55014-2:1997/+A1:2001  
- EN 61000-3-2:2006  
- EN 61000-3-3:1995/+A1:2001/+A2:2005  
- EN 61029-1:2009  
- EN 61029-1:2000+A11,A12:03  
- IEC 61029-2-10:1998

**Zertifizierstelle:** Intertek Deutschland GmbH,  
*Place of certification:* Max-Eyth-Str. 14, 70771 Leinfelden-Echterdingen

**Referenznummer:** SH09100554-003  
*Reference number:*

**Ort/Place:** Wolpertshausen 07.03.2011,

**Datum/Herstellerunterschrift:**  
*Date/Authorized Signature:*



**Angaben zum Unterzeichner:**  
*Title of Signatory:*

Hr. Arnold, Geschäftsführer

**Technische Dokumentation:**  
*Technical Documentation:*





















**Angaben zum Unterzeichner:**  
*Title of Signatory:*

J. Bürkle FBL, QS

 	<b>!!! Avant de mettre l'appareil en marche, veuillez lire attentivement ce mode d'emploi!!!</b>
--	--

**A.V. 2 Toute réimpression, même partielle, nécessite une approbation.  
Modifications techniques réservées. Les représentations figurant dans le mode d'emploi sont à titre d'exemple.**

	Vous avez des <b>questions techniques ? Une réclamation ? Vous avez besoin de pièces détachées ou d'un mode d'emploi ?</b> Nous vous aiderons rapidement et sans bureaucratie inutile par l'intermédiaire de nos pages Web <a href="http://www.guede.com">www.guede.com</a> dans la rubrique <b>Service</b> . Aidez-nous pour que nous puissions vous aider. Pour identifier votre appareil en cas de réclamation, nous avons besoins du numéro de série, numéro de produit et l'année de fabrication. Toutes ces informations se trouvent sur la plaque signalétique. Pour avoir ces informations toujours à porté de main, veuillez les inscrire ici :		
	Numéro de série:	Numéro de produit:	Année de fabrication:
	<b>Tél.: +49 (0) 79 04 / 700-360</b>	<b>Fax: +49 (0) 79 04 / 700-51999</b>	<b>E-Mail: support@ts.guede.com</b>

			
Produit est conforme aux normes de la Communauté européenne en conformité	Endommagées et / ou sont correctement des équipements électriques ou électroniques doivent être prévues pour les organismes de recyclage ne peut être donnée.	Pas de déchets dans l'environnement, mais les règles en vigueur.	Les matériaux d'emballage en carton peut être prévu dans les organismes de recyclage ne peut être donnée.
			
Protéger contre l'humidité	Emballage d'orientation vers le haut	Suite	Puissance moteur
		<b>IP</b>	
Poids	Vitesse de rotation	De protection	Diamètre
			
Observer! ne pas y prendre	ne pas tirer le cordon d'alimentation du réseau électrique séparer	pas en cas de pluie ou l'humidité utiliser	Attention risque de retrait!
			
les passants à une distance suffisante de tenir	Méfiez-vous des parties de voler	Avant la mise en service, mode d'emploi Lire	Des yeux et des oreilles porter
			
Utiliser les gants de protection	Valeur du bruit		

**Garantie**

La garantie concerne exclusivement les imperfections provoquées par le défaut du matériel ou le défaut de fabrication. En cas de réclamation pendant la durée de la garantie, il est nécessaire de joindre l'original du justificatif d'achat avec la date d'achat.

La garantie n'inclut pas une utilisation incompétente telle que surcharge de l'appareil, utilisation de la force, endommagement par intervention étrangère ou objets étrangers. Le non respect du mode d'emploi et du mode de montage ainsi que l'usure normale ne sont pas non plus inclus dans la garantie.

## Désignation des pièces

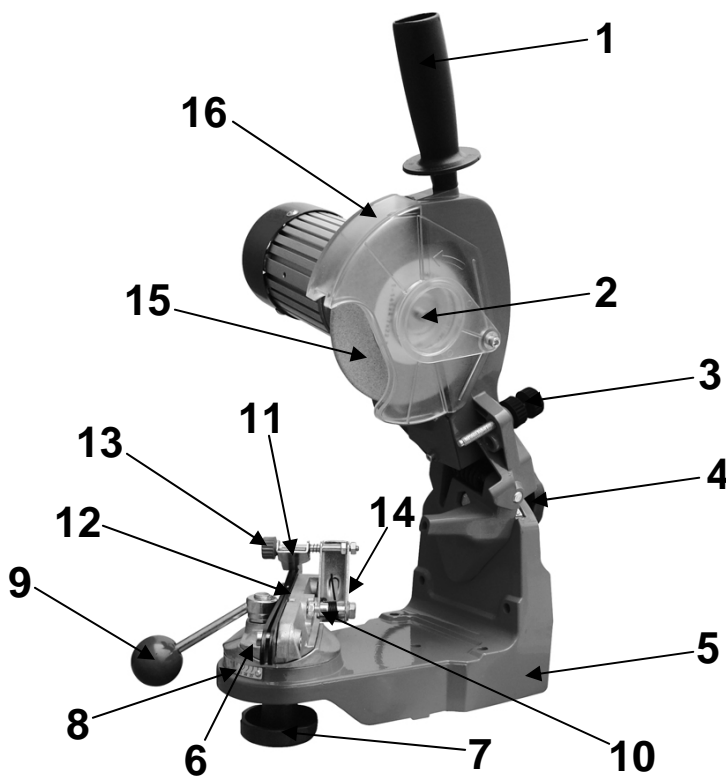

1. poignée
2. capot latéral du disque abrasif
3. vis de blocage de la profondeur d'affûtage
4. roue de réglage de l'angle de biseau
5. support
6. berceau de la presse
7. roue de réglage de l'angle de coupe
8. graduation
9. manette de serrage
10. vis de blocage de distance intermédiaire
11. clapet du guide
12. presse
13. vis de blocage de la position du guide
14. vis de réglage
15. disque abrasif
16. capot de protection du disque abrasif

## Indications techniques

	<b>P 2300 A</b>
<b>Alimentation:</b>	230 Volt-50 Hz
<b>Puissance du moteur:</b>	P1 230 Watt
<b>Nombre max. de rotations:</b>	3000 t/min.
<b>Niveau de bruit:</b>	L <sub>WA</sub> 85 dB
<b>Poids :</b>	environ 4,8 kg
<b>Article n°:</b>	<b>94135</b>

## Mesures de sécurité générales

Lisez tout le mode d'emploi avant l'utilisation de la machine. Si vous avez des doutes concernant l'alimentation ou la manipulation de la machine, contactez le fabricant (Bureau des services).

### Protégez la machine de l'humidité, pluie et poussière.

**AFIN D'ASSURER UN DEGRE DE SECURITE ELEVE, RESPECTEZ CONSCIENCIEUSEMENT LES INDICATIONS SUIVANTES:**

- N'utilisez la machine que dans le cadre des fonctions pour lesquelles elle a été conçue.
- Lors de l'utilisation de l'affûteuse des lames de scie à l'extérieur, utilisez un câble de rallonge correspondant avec section d'au min. 1,5 mm<sup>2</sup>, avec fiche et prise protégées contre les éclaboussures.
- Le niveau de bruit sur le lieu de travail dépasse 84 dB, utilisez donc une protection de l'ouïe – danger de perte progressive de l'audition!
- Pour la protection de votre santé, utilisez toujours lors de l'affûtage un masque de protection contre la poussière ainsi que des lunettes de protection.
- Avant toute manipulation de la machine (nettoyage, remplacement du disque abrasif etc.), débranchez la fiche du réseau.
- Veillez à ce que la chaîne à affûter soit assurée contre le glissement.
- Pour votre propre intérêt, maintenez la machine toujours propre et vérifiez son endommagement éventuel après son utilisation.
- Maintenez votre affûteuse à chaînes de scie toujours propre.
- N'utilisez pas de produits de nettoyage caustiques pour le nettoyage des parties en plastique.
- N'utilisez pas la machine et ne la manipulez pas à proximité des liquides inflammables et leurs vapeurs.
- Retirez la fiche du réseau avant tout remplacement des pièces ou travaux de nettoyage.
- Protégez le réseau d'alimentation de l'endommagement. Elle peut être endommagée par l'huile ou l'acide.
- Important! Respectez tous les règlements de sécurité nationaux concernant l'installation, fonctionnement, manipulation et entretien.
- Débranchez toujours l'affûteuse du réseau après son utilisation.
- Protégez les yeux et les coopérateurs des pièces et morceaux de corps étrangers s'envolant.
- Les gants de protection protègent vos doigts et peau des coupures.
- Amenez toujours le câble de réseau à la machine par derrière.
- Stockez la machine dans un endroit inaccessible aux enfants.
- Maintenez toujours la machine à deux mains et veillez à avoir une posture sûre.

### **ATTENTION!**

Respectez les consignes de sécurité fondamentales concernant la protection contre une décharge électrique, danger de blessures et d'incendie lors de l'utilisation d'outils électriques. Lisez et respectez toutes ces consignes avant l'utilisation de l'outil électrique. Ranger consciencieusement ces consignes.

### **Manipulation sûre**

- Maintenez le lieu de travail en ordre.  
Le désordre peut engendrer un accident.
- Prenez en considération les facteurs climatiques. N'exposez pas l'outil électrique à la pluie. N'utilisez pas l'outil électrique dans un endroit humide ou mouillé. Assurez un éclairage suffisant. N'utilisez pas l'outil électrique à proximité des liquides inflammables ou gaz.
- Protégez vous de la décharge électrique. Evitez le contact du corps avec les pièces à terre, par exemple tuyaux, corps de chauffage, cuisinières, réfrigérateurs.
- Empêchez l'accès aux enfants.  
Ne laissez pas d'autres personnes toucher l'outil électrique ou câble. Empêchez l'accès sur le lieu de travail aux autres personnes.
- Rangez les outils électriques dans un endroit sûr. Les outils électriques non utilisés doivent être rangés dans un endroit sec, en hauteur, fermé à clé, hors de portée des enfants.
- Ne surchargez pas l'outil électrique.  
Travaillez mieux et plus en sécurité dans la plage de puissance indiquée.
- Utilisez l'outil électrique convenable. N'utilisez pas d'outils de faible puissance pour travaux lourds. N'utilisez les outils électriques que dans le cadre de fonctions pour lesquelles ils ont été conçus. Utilisez les outils électriques que dans les buts décrits dans le mode d'emploi!
- Portez un vêtement de travail adéquat.  
Ne portez ni vêtements larges ni bijoux qui pourraient s'accrocher aux parties mobiles de la machine. Nous vous conseillons de porter, lors du travail à l'extérieur, des gants en caoutchouc et chaussures antidérapantes. Si vous avez des cheveux longs, portez un filet à cheveux. Utilisez des lunettes de protection.
- Lors de travaux entraînant la formation de poussière, portez un masque de protection.
- N'utilisez le câble que pour le but pour lequel il a été conçu.  
Ne portez jamais les outils électriques par le câble. N'utilisez pas le câble pour retirer la fiche de la prise. Protégez le câble de la chaleur, de l'huile et des bords tranchants.
- Evitez des postures anormales lors du travail. Veillez toujours à une posture sûre et maintenez l'équilibre.
- Prenez soin de vos outils.  
Respectez les instructions d'entretien et les consignes pour remplacement du disque abrasif.  
Vérifiez régulièrement le câble des outils électriques et si vous constatez un endommagement, faites le réparer par un électricien confirmé. Vérifiez régulièrement les câbles de rallonge et au besoin, remplacez-les. Maintenez les poignées sèches, sans salissures d'huile ou corps gras.
- Lors d'inutilisation d'outils électriques, avant l'entretien et le remplacement des pièces, par ex. disque abrasif etc., retirez la fiche de la prise.
- Ne laissez pas les clés de montage insérées.  
Veillez à ce que les clés et les accessoires de réglage soient retirés avant la mise en marche.
- Evitez la mise en marche accidentelle.  
Lors du travail à l'extérieur, n'utilisez que des câbles de rallonge homologués et marqués correctement.
- Soyez attentifs. Faites attention à ce que vous faites. Travaillez sereinement. N'utilisez pas d'outils électriques si vous n'êtes pas concentré.
- Vérifiez l'endommagement éventuel d'outils électriques.
- Avant l'utilisation des outils électriques, vérifiez tous les dispositifs de protection ou les pièces légèrement endommagées qui doivent fonctionner parfaitement. Testez que les parties mobiles bougent librement et n'accrochent pas ou qu'elles ne sont pas endommagées. Toutes les pièces doivent être montées correctement afin de remplir toutes les conditions d'un fonctionnement parfait de l'outil. Les dispositifs de protection endommagés doivent être réparés ou remplacés dans un atelier spécialisé, si le mode d'emploi ne stipule pas autrement. Faites remplacer les interrupteurs endommagés dans un atelier de services clients. N'utilisez pas les outils électriques dont l'interrupteur ON/OFF est défectueux.

### **ATTENTION!**

N'utilisez que des appareils avec une protection de courant contre la sous-tension dans l'alimentation (RCD). Cet outil électrique répond aux directives de sécurité correspondantes. Les réparations ne doivent être pratiquées que par des personnes qualifiées utilisant des pièces détachées d'origine. Le non respect peut engendrer un danger de blessure du manipulant.

## Montage

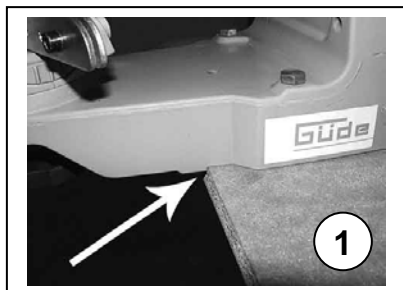

Affûteuse à chaînes de scie est livrée prémontée. Une partie est composée de support sur lequel est placé le conduit de la chaîne. L'autre partie est un bras de support avec moteur électrique correspondant et poignée.

**Tout montage doit être effectué avec la fiche débranchée!**

L'appareil est équipé de dispositif de montage sur une table ou sur un mur. Lors de montage sur une table, placez l'appareil sur le bord jusqu'à la butée de limite (image 1) et fixez le par les orifices dans le support à la table. Lors du montage sur le mur, utilisez les orifices correspondants dans la partie verticale du support (vous devriez respecter une distance du mur, éventuellement utiliser une rondelle de distancement etc., autrement vous n'aurez pas l'accès à la vis d'arrêt arrière).

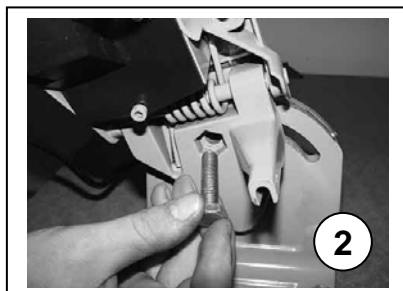

Après le montage sur la table fixer le bras dans le support en introduisant la cheville de centrage et l'assurant par une vis hexagonale (image 2).

Maintenant vous pouvez placer sur la vis la rondelle et visser la roue d'arrêt (image 3).

À présent, fixez la manette pour manipulation du bras de support sur la vis placée dans le corps de la lame de scie.

Ensuite, fixez le capot de protection du disque abrasif avec des vis à l'aide de clé correspondante (image 4).

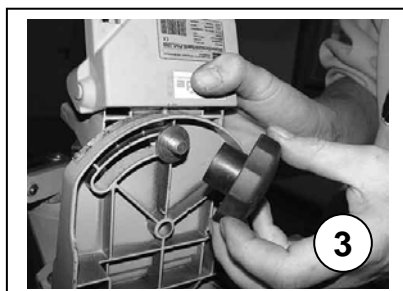

**Astuce:**

**Lors du montage au mur, veillez à fixer l'appareil à une hauteur de 120 à 130 cm du sol afin de ne pas travailler à la hauteur des yeux!**

Afin de pouvoir monter le disque, vous devez d'abord devisser le disque auxiliaire (image 5).

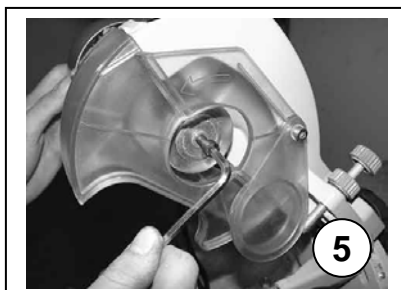
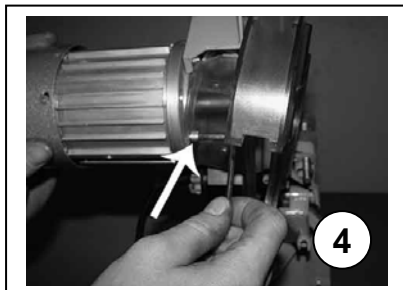

## Vérification du disque abrasif

**Afin d'empêcher les blessures et accidents, n'utilisez que des disques abrasifs convenables et parfaits!**

Examiner le nouveau disque abrasif à monter au point de vue d'un endommagement éventuel avant son montage. Examinez-le à l'aide d'un test sonore facile: mettez un crayon dans l'orifice du disque afin qu'il tourne librement (image P). Tapez avec un autre crayon sur le bord du disque.

**Il doit produire un son net ou élevé!**

Le disque est endommagé s'il sonne sourdement ou creux.

**Ne l'utilisez pas!**

Un son bas ou sourd montre une fissure etc.!

**Vous ne devez pas mettre le disque sur le moyeu en utilisant la force!**

**Ne changez pas le diamètre de la percée centrale.**

**N'utilisez que des disques convenables.**

**Le diamètre minimal du disque abrasif doit faire au minimum 100 mm!**

**Arrêtez l'appareil avant tout réglage.**

**N'utilisez pas de disques abrasif endommagés!**

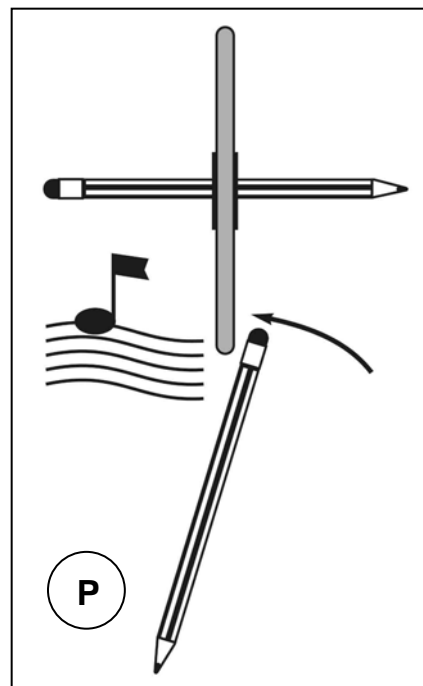
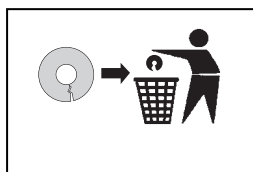

## Montage du disque abrasif

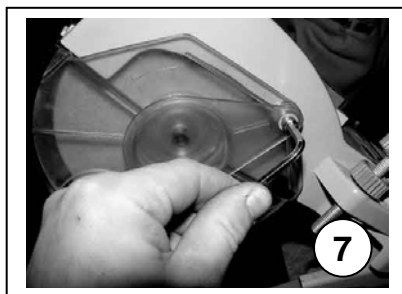
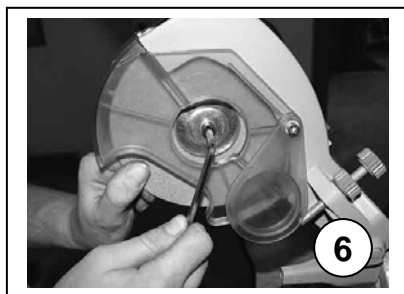

Après l'enlèvement du disque auxiliaire, placez par le bas le disque abrasif sur le corps du disque (image 6). Ne serrez pas les vis trop fort, vous pourriez endommager le disque abrasif!

Le couple de serrage du disque abrasif sur le moyeu fait 7 Nm. Utilisez pour le serrage une clé dynamométrique. Maintenant, vous devez monter les capots auxiliaires du disque abrasif (image 7).

Vérifiez la fixation correcte du disque abrasif, il ne doit tourner ni transversalement ni longitudinalement! A présent, effectuez un test: mettez-vous latéralement à l'appareil, veillez à ce que personne ne se trouve dans le périmètre de travail!

Si le disque abrasif vibre ou montre autrement un mauvais fonctionnement, arrêtez immédiatement l'appareil et débranchez-le, avant de supprimer le défaut!

L'appareil est équipé d'un interrupteur de tension neutre, désactivé lors d'une panne de courant, qui empêchera le redémarrage de l'appareil après la restitution de courant.

Vous pouvez rabaisser le disque abrasif au profil demandé à l'aide d'une pierre à rétracter et cale d'affûtage fournies. **Travaillez prudemment!**



## Réglage de la presse

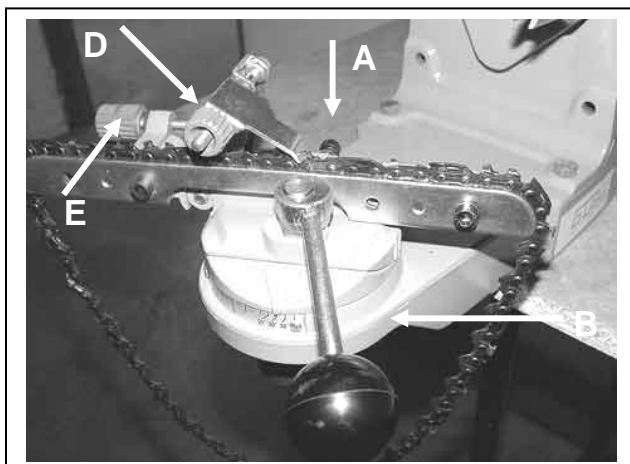

Avant de commencer à affûter, passez la chaîne précisément entre les deux guides de serrage. Passez la première dent à affûter contre la butée. Veillez en même temps à ce que l'angle d'affûtage concorde avec la position des guides. Vous définirez le type de la chaîne affûtée à l'aide du patron fourni ou sur la base du tableau indiqué page 9. Vous y trouverez les épaisseur des coupes, les angles et les dimensions.

Réglez les guides à la largeur de la chaîne à l'aide de la vis de réglage (A) de façon à ce qu'elle soit fixée solidement dans la presse lors de la manipulation de la manette de serrage (B). Vous réglez l'avancement à l'aide du boulon de réglage (E)

Lorsqu'il s'agit d'une chaîne très usée, assurez le position latérale du guide à l'aide de la vis d'arrêt (D).

Vous réglez l'angle de sommet à l'aide de la vis de réglage (image 3, page 5) et vous pouvez le déduire sur l'échelle graduée (F). Vous réglez l'angle de tranchant à l'aide de la roue de réglage (G).

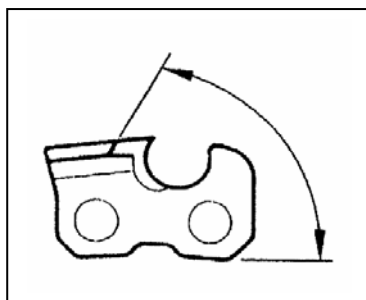
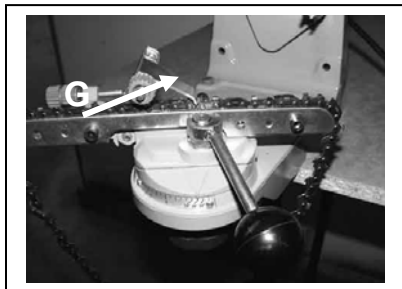
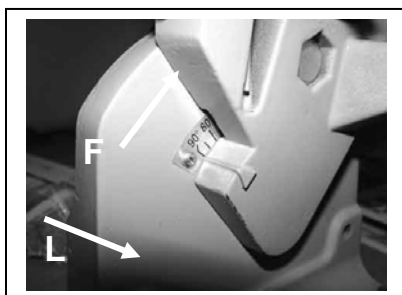

L'angle de sommet  
(Top Plate Angle)

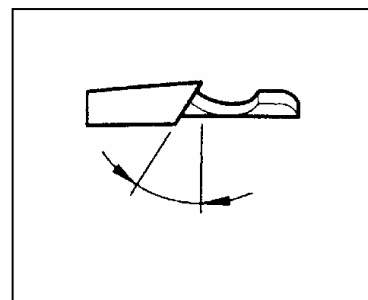

L'angle de tranchant  
(Vise Angle)

## Affûtage



Après le réglage correct de la presse et de l'angle de tranchant (attention: différencier les dents droites et gauches) et un pré-réglage de l'angle de sommet, dirigez prudemment le disque abrasif par l'appui sur le bras de support vers la dent. Vous pouvez régler la profondeur de l'affûtage à l'aide de la vis d'arrêt (K).

Avec la manette de serrage desserrée (B) vissez ou dévissez la vis d'arrêt (E) jusqu'à ce que le disque abrasif touche la dent. Vous devez tirer simultanément la chaîne vers le guide (L).

(Attention: portez des gants!)

Chez certains types de chaîne, la presse doit être penchée de 5° à 10° (voir tableau: fente Tilt angle). Faites attention en même temps aux entailles (image 8).

A présent, vous pouvez mettre l'appareil en marche et commencer à affûter la chaîne de scie en appuyant doucement sur le disque abrasif. Ne réglez que de façon nécessaire. Marquez le début d'affûtage, par exemple un trait de craie etc., et affûtez d'abord toutes les dents dans un sens, tournez la presse (attention à l'angle) et affûtez toutes les dents dans l'autre sens. Lorsque la chaîne est très usée, réglez la position latérale du guide (image 9, note M) de façon à ce que le disque abrasif ne touche pas le guide.

Évitez une pression trop forte, les dents pourraient se heurter et la chaîne s'user trop rapidement.

**Attention: N'affûtez pas les parties d'entraînement!**

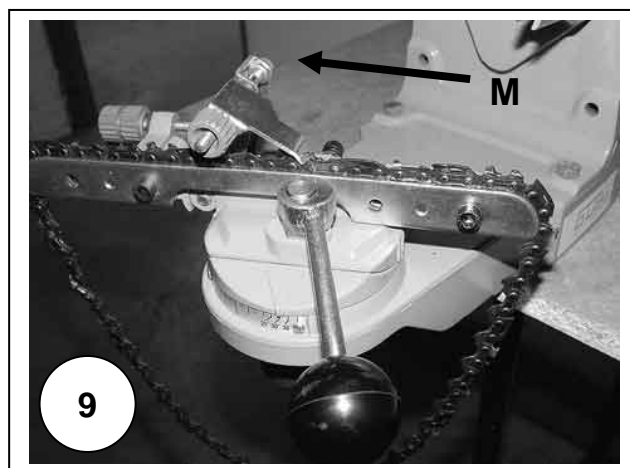
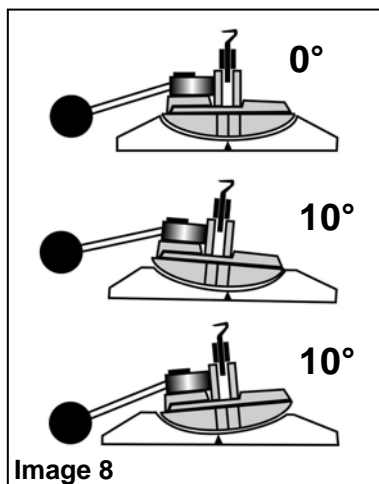

#### Limiteur de profondeur d'affûtage

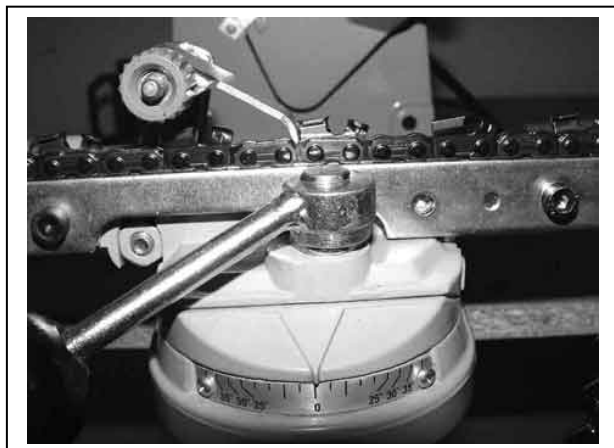





Trouvez à la page 9 la longueur d'affûtage du limiteur de profondeur.

La position de la presse lors d'affûtage des limiteurs de profondeur est réglée sur 0°.

Réglez le bras de support et la manette sur 90° (image F). Réglez la profondeur d'affûtage à l'aide de la vis de réglage.

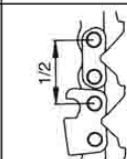
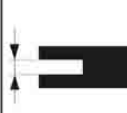

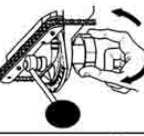
Tableau des dimensions

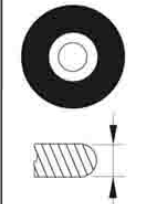
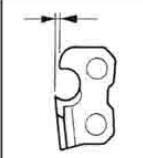
Chain Pitch	Gauge	OREGON	STIHL	SANDVIK	CARLTON	Vise Angle	Top Plate Angle	Tilt Angle	Wheel Width	Depth Gauge
										
1/4"	0.050"/1.3mm	25AP	13RM	50K		30°	60°	10°	1/8" / 3.2mm	0.025" / 0.63mm
0.325"	0.050"/1.3mm	20LP	23RS	50JLG	K1L	25°	60°	10°	1/8" / 3.2mm	0.025" / 0.63mm
0.325"	0.058"/1.5mm	21LP	25RS	58JLG	K2L	25°	60°	10°	1/8" / 3.2mm	0.025" / 0.63mm
0.325"	0.063"/1.6mm	22LP	26RS	63JLG	K3L	25°	60°	10°	1/8" / 3.2mm	0.025" / 0.63mm
0.325"	0.050"/1.3mm	20BP	23RM	50J	K1C	30°	60°	10°	1/8" / 3.2mm	0.025" / 0.63mm
0.325"	0.058"/1.5mm	21BP	25RM	58J	K2C	30°	60°	10°	1/8" / 3.2mm	0.025" / 0.63mm
0.325"	0.063"/1.6mm	22BP	26RM	63J	K3C	30°	60°	10°	1/8" / 3.2mm	0.025" / 0.63mm
0.325"	0.050"/1.3mm	95VP			K1N	5°	60°	10°	1/8" / 3.2mm	0.025" / 0.63mm
0.325"	0.058"/1.5mm	M21LP				25°	60°	10°	1/8" / 3.2mm	0.025" / 0.63mm
0.325"	0.063"/1.6mm	M22LP				25°	60°	10°	1/8" / 3.2mm	0.025" / 0.63mm
3/8"	0.050"/1.3mm	72LG	33RS	50AL	A1LM	25°	60°	10°	1/8" / 3.2mm - 3/16" / 4.7mm	0.025" / 0.63mm
3/8"	0.058"/1.5mm	73LG	35RS	58AL	A2LM	25°	60°	10°	1/8" / 3.2mm - 3/16" / 4.7mm	0.025" / 0.63mm
3/8"	0.063"/1.6mm	75LG	36RS	63AL	A3LM	25°	60°	10°	1/8" / 3.2mm - 3/16" / 4.7mm	0.025" / 0.63mm
3/8"	0.050"/1.3mm	72LP	33RS	50ALG	A1L	25°	60°	10°	1/8" / 3.2mm - 3/16" / 4.7mm	0.025" / 0.63mm
3/8"	0.058"/1.5mm	73LP	35RS	58ALG	A2L	25°	60°	10°	1/8" / 3.2mm - 3/16" / 4.7mm	0.025" / 0.63mm
3/8"	0.063"/1.6mm	75LP	36RS	63ALG	A3L	25°	60°	10°	1/8" / 3.2mm - 3/16" / 4.7mm	0.025" / 0.63mm
3/8"	0.050"/1.3mm	72DP	33RM1	50AG	A1EP	35°	60°	0°	1/8" / 3.2mm - 3/16" / 4.7mm	0.025" / 0.63mm
3/8"	0.058"/1.5mm	73DP		58AG	A2EP	35°	60°	0°	1/8" / 3.2mm - 3/16" / 4.7mm	0.025" / 0.63mm
3/8"	0.063"/1.6mm	75DP	36RM1	63AG	A3EP	35°	60°	0°	1/8" / 3.2mm - 3/16" / 4.7mm	0.025" / 0.63mm
3/8"	0.050"/1.3mm	72RD				10°-15°	50°	10°	1/8" / 3.2mm - 3/16" / 4.7mm	0.025" / 0.63mm
3/8"	0.058"/1.5mm	73RD				10°-15°	50°	10°	1/8" / 3.2mm - 3/16" / 4.7mm	0.025" / 0.63mm
3/8"	0.063"/1.6mm	75RD	36RMX			10°-15°	50°	10°	1/8" / 3.2mm - 3/16" / 4.7mm	0.025" / 0.63mm
3/8"	0.058"/1.5mm	M73LP				25°	60°	10°	1/8" / 3.2mm - 3/16" / 4.7mm	0.025" / 0.63mm
3/8"	0.063"/1.6mm	M75LP				25°	60°	10°	1/8" / 3.2mm - 3/16" / 4.7mm	0.025" / 0.63mm
3/8(90)	0.043"/1.1mm	90SG	63PMN		N4C	30°	50°	0°	3/16" / 4.7mm	0.025" / 0.63mm
3/8(91)	0.050"/1.3mm	91VS	63PM	50R	N1C	30°	60°	0°	3/16" / 4.7mm	0.025" / 0.63mm
3/8(91)	0.050"/1.3mm	91VG	63PM1	50RG	NIC-BL	30°	60°	0°	3/16" / 4.7mm	0.025" / 0.63mm
3/8(91)	0.050"/1.3mm	91R	63PMX			5°	60°	0°	3/16" / 4.7mm	0.025" / 0.63mm
0.404"	0.058"/1.5mm	58L			B2LM	25°	60°	10°	3/16" / 4.7mm	0.025" / 0.63mm
0.404"	0.063"/1.6mm	59L			B3LM	25°	60°	10°	3/16" / 4.7mm	0.025" / 0.63mm
0.404"	0.058"/1.5mm	26/P		58B	B2EP	35°	60°	10°	3/16" / 4.7mm	0.030" / 0.76mm
0.404"	0.063"/1.6mm	27/P	46RSF	63B	B3EP	35°	60°	10°	3/16" / 4.7mm	0.030" / 0.76mm
0.404"	0.063"/1.6mm	59AC	46RM	63BC	B3S	35°	60°	0°	3/16" / 4.7mm	0.030" / 0.76mm
0.404"	0.063"/1.6mm	27R	46RMX	63BR	B3RM10	10°-15°	50°	10°	3/16" / 4.7mm	0.030" / 0.76mm
0.404"	0.063"/1.6mm	16H	46RMH	HC	B3M	35°	60°	10°	3/16" / 4.7mm	0.050" / 1.27mm
0.404"	0.080"/2.0mm	18H	49RMH	2HC	B5M	35°	60°	10°	3/16" / 4.7mm	0.050" / 1.27mm
3/4"	0.122"/3.1mm	11H			G7S	35°	60°	10°	1/4" / 6mm	0.070" / 1.77mm

# EG-Konformitätserklärung

## *Déclaration de conformité de la CE*

Hiermit erklären wir,  
*Nous,*

Güde GmbH & Co. KG  
Birkichstraße 6, 74549 Wolpertshausen, Germany

**Dass die nachfolgend bezeichneten Geräte aufgrund ihrer Konzipierung und Bauart sowie in der von uns in Verkehr gebrachten Ausführungen den einschlägigen, grundlegenden Sicherheits- und Gesundheitsanforderungen der EG-Richtlinien entspricht.**

*Déclarons par la présente que les appareils indiqués ci-dessous répondent du point de vue de leur conception, construction ainsi que de leur réalisation mise sur le marché, aux exigences fondamentales correspondantes des directives de la CE en matière de sécurité et d'hygiène.*

**Bei einer nicht mit uns abgestimmter Änderung der Geräte verliert diese Erklärung ihre Gültigkeit.**

*Cette déclaration perd sa validité après une modification de l'appareil sans notre approbation préalable.*

**Bezeichnung des Gerätes: - P 2300 A**

*Description de l'appareil :*

**Artikel-Nr.: - 94135**

*Numéro d'article:*

**Einschlägige EG-Richtlinien: - 2006/42 EG**

*Directives de la CE applicables:*

**- 2006/95/EG**

**- 2004/108/EG**

**Angewandte harmonisierte**

**Normen:**

*Normes harmonisées*

*Applicables:*

**- EN 55014-1:2006**

**- EN 55014-2:1997/+A1:2001**

**- EN 61000-3-2:2006**

**- EN 61000-3-3:1995/+A1:2001/+A2:2005**

**- EN 61029-1:2009**

**- EN 61029-1:2000+A11,A12:03**

**- IEC 61029-2-10:1998**

**Zertifizierstelle:**

*Lieu de certification:*

**Intertek Deutschland GmbH,**

**Max-Eyth-Str. 14, 70771 Leinfelden-Echterdingen**

**Referenznummer:**

*N° de référence:*

**SH09100554-003**

**Ort/Lieu:**

**Datum/Herstellerunterschrift:**

*Date/Signature du fabricant:*

**Angaben zum Unterzeichner:**

*Titre du Signataire :*

**Wolpertshausen 07.03.2011,**



**gérant Monsieur Arnold**



**Technische Dokumentation:**

*Documents techniques:*

**Angaben zum Unterzeichner:**





















*Titre du Signataire:*

**J. Bürkle FBL, QS**

 	<p>Děkujeme Vám za koupi výrobku Güde a za důvěru Vámi projevenou v náš sortiment.</p> <p><b>!!! Dříve než uvedete přístroj do provozu, přečtěte si prosím pečlivě tento návod k obsluze !!!</b></p>
--	--

**A.V. 2 Dotisky, a to i částečné, vyžadují schválení. Technické změny vyhrazeny. Ilustrační obrázky**

	<p>Máte <b>technické otázky? Reklamací? Potřebujete náhradní díly nebo návod k obsluze?</b>          Na naší domovské stránce <a href="http://www.guede.com">www.guede.com</a> Vám v oddílu <b>Servis</b> pomůžeme rychle a nebyrokraticky. Prosím pomozte nám pomoci Vám. Aby bylo možné Váš přístroj v případě reklamacie identifikovat, potřebujeme sériové číslo, objednávací číslo a rok výroby. Všechny tyto údaje najdete na typovém štítku. Abyste měli tyto údaje vždy po ruce, запиšte si je prosím dole.</p>		
	Sériové číslo:	Objednávací číslo:	Rok výroby:
	Tel.: <b>+49 (0) 79 04 / 700-360</b>	Fax: <b>+49 (0) 79 04 / 700-51999</b>	E-Mail: <b>support@ts.guede.com</b>

			
Produkt odpovídá příslušným normám EU.	Vadné a/nebo likvidované elektrické či elektronické přístroje musí být odevzdány do příslušných sběrů.	Odpad zlikvidujte odborně, nepoškozte životní prostředí.	Obalový materiál z lepenky lze odevzdat za účelem recyklace do sběrně.
			
Chraňte před vlhkem.	Obal musí směřovat nahoru.	Přípojka	Výkon motoru
		IP	
Hmotnost	Před použitím si přečtěte návod k obsluze.	Druh ochrany	Průměr kotouče
			
Pozor! Nesahejte dovnitř.	Neodpojujte ze sítě tahem za napájecí kabel.	Nepoužívejte za deště a vlhka.	Pozor! Nebezpečí vtažení!
			
Okolostojící osoby musí dodržovat dostatečný bezpečnostní odstup.	Dávejte pozor na odmrštěné díly.	Před použitím si přečtěte návod k obsluze.	Noste ochranné brýle a sluchátka.
			
Používejte ochranné rukavice.	Hladina hluku		

**Záruka**

Záruka se vztahuje výhradně na nedostatky způsobené vadou materiálu nebo výrobní vadou. Při reklamaci v záruční době je třeba přiložit originální doklad o koupi s datem prodeje.

Do záruky nespadá neodborné použití jako např. přetížení přístroje, použití násilí, poškození cizím zásahem nebo cizími předměty. Nedodržení návodu k použití a montáži a normální opotřebení rovněž nespadá do záruky.

## Označení dílů

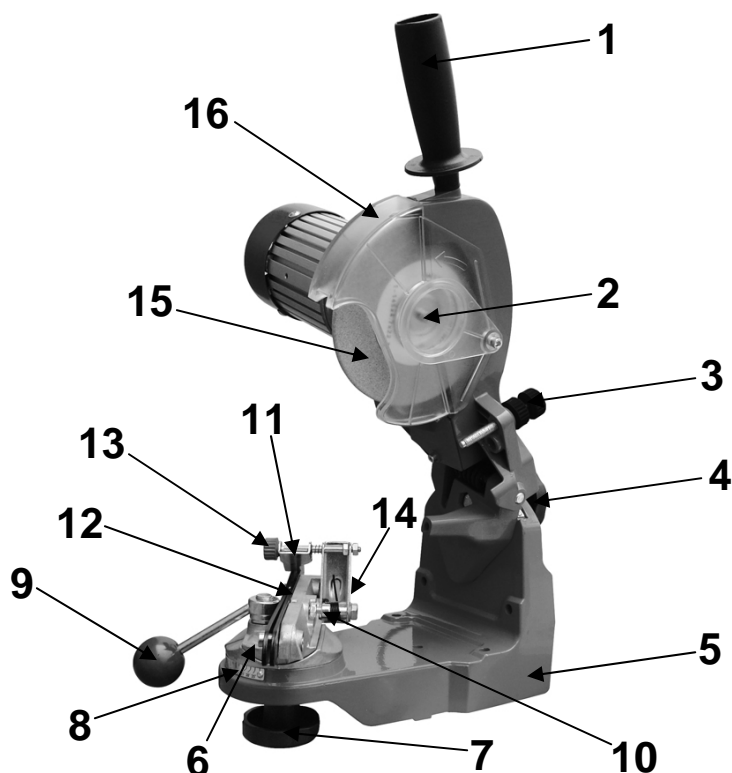

1. držadlo
2. postranní kryt brusného kotouče
3. stavěcí šroub hloubky brusu
4. stavěcí kolečko úhlu ostří
5. podstavec
6. kolébka svorce
7. stavěcí kolečko úhlu řezu
8. stupnice
9. svěrací páka
10. stavěcí šroub střední vzdálenosti
11. klapka vodítka
12. svorec
13. stavěcí šroub polohy vodítka
14. seřizovací šroub
15. brusný kotouč
16. ochranný kryt brusného kotouče

## Technické údaje

	<b>P 2300 A</b>
<b>Přípojka:</b>	230 V-50 Hz
<b>Výkon motoru:</b>	230 W (P1)
<b>Otáčky:</b>	3000 min <sup>-1</sup> .
<b>Druh ochrany</b>	IP 20
<b>Hladina hluchnosti:</b>	L <sub>WA</sub> 85 dB
<b>Hmotnost:</b>	cca 4,8 kg
<b>Obj. č.:</b>	<b>94135</b>

## Všeobecná bezpečnostní opatření

Návod k obsluze je třeba před prvním použitím přístroje kompletně přečíst. Pokud nastanou o zapojení a obsluze přístroje pochybnosti, obraťte se na výrobce (servisní oddělení).

### Chraňte přístroj před vlhkostí, deštěm a prachem.

**ABY BYL ZARUČEN VYSOKÝ STUPEŇ BEZPEČNOSTI, DODRŽUJTE POZORNĚ NÁSLEDUJÍCÍ POKYNY:**

- Používejte stroj pouze pro rozsah prací, ke kterým je určen!
- Při použití ostříčky pilových řetězů venku musíte na připojení použít řádný prodlužovací kabel s průřezem min. 1,5 mm<sup>2</sup> se zástrčkou a zásuvkou chráněnou proti stříkající vodě.
- Hladina hluchnosti na pracovišti přesahuje 84 dB. Proto noste na ochranu Vašich uší ochranu sluchu – hrozí postupná ztráta sluchu!
- K ochraně Vašeho zdraví při broušení používejte vždy ochrannou masku proti prachu a ochranné brýle!
- Při veškerých pracích na stroji (čištění stroje, výměna brusného kotouče apod.) vytáhněte předem síťovou zástrčku!
- Dbejte na to, aby byl broušený řetěz dostatečně zajištěn proti vyklouznutí.
- Ve vlastním zájmu udržujte stroj stále čistý a po ukončení broušení kontrolujte stroj na možná poškození.
- Vaši ostříčku pilových řetězů udržujte vždy čistou.
- K čištění částí z umělé hmoty nepoužívejte žádné žíravé prostředky.
- Nepoužívejte stroj a nepracujte s ním v blízkosti hořlavých kapalin a jejich výparů.
- Vytahujte zástrčku ze zásuvky při všech výměnách dílů a čisticích pracích.
- Napájecí kabel chraňte před poškozením. Kabel může být poškozen olejem nebo kyselinou.
- **Důležité!** Dodržujte všechny národní bezpečnostní předpisy ohledně instalace, provozu a údržby.
- Po ukončené práci vždy odpojte ostříčku pilových řetězů ze sítě.
- Chraňte si oči a spolupracovníky před odletujícími částicemi a úlomky cizích těles.
- Pracovní rukavice Vás chrání před poraněním prstů, kůže a pořežáním.
- Napájecí kabel přivádějte ke stroji vždy zezadu.

- Stroj uložte na místě nepřístupném pro děti.
- Při práci vždy držte přístroj oběma rukama a dávejte pozor na bezpečný postoj.

### **POZOR!**

Při používání elektrického nářadí dodržujte základní bezpečnostní opatření na ochranu před zasažením elektrickým proudem, nebezpečím úrazu a nebezpečím požáru. Přečtěte si a dodržujte všechny tyto pokyny dříve, než začnete používat elektrické nářadí. Bezpečnostní pokyny si dobře uschovejte.

### **Bezpečná práce**

- Udržujte pracoviště v pořádku. Následkem nepořádku na pracovišti mohou být nehody.
- Vždy berte ohled na vlivy prostředí. Elektrické nářadí nevystavujte dešti. Elektrické nářadí nepoužívejte ve vlhkém nebo mokřém prostředí. Starejte se o dostatečné osvětlení. Elektrické nářadí nepoužívejte v blízkosti hořlavých kapalin nebo plynů.
- Chraňte se před zasažením elektrickým proudem. Vyhněte se dotyku těla s uzemněnými díly, např. trubkami, topnými tělesy, sporáky, chladničkami.
- Zamezte přístupu dětí. Nenechávejte jiné osoby, aby se dotýkaly elektrického nářadí nebo kabelu. Zamezte přístupu na pracoviště jiným osobám.
- Ukládejte elektrické nářadí na bezpečném místě. Nepoužívané elektrické nářadí má být uchováváno na suchém, výše položeném, uzamčeném místě, mimo dosah dětí.
- Elektrické nářadí nepřetěžujte. Pracujete lépe a bezpečněji v daném rozsahu výkonu.
- Používejte správné elektrické nářadí. Nepoužívejte výkonově slabé stroje k těžkým pracím. Nepoužívejte elektrické nářadí k takovým účelům, pro které není určeno. Elektrické nářadí používejte jen pro takové účely, které jsou popsány v návodu k použití!
- Noste vhodný pracovní oděv! Nenoste žádné široké oblečení ani ozdoby, které mohou být zachyceny pohyblivými částmi stroje. Při práci venku doporučujeme gumové rukavice a neklouzavou obuv. Pokud máte dlouhé vlasy, noste síťku na vlasy. Používejte ochranné brýle. Při pracích, při kterých vzniká prach, používejte dýchací masku.
- Nepoužívejte kabel pro účely, pro které není určen. Nikdy nenoste elektrické nářadí za kabel. Nepoužívejte kabel k vytahování síťové zástrčky ze zásuvky. Chraňte kabel před horkem, olejem a ostrými hranami.
- Při práci se vyhýbejte abnormálnímu držení těla. Vždy dbejte na bezpečný postoj a stále udržujte rovnováhu.
- Starejte se o své nářadí s péčí. Dodržujte předpisy pro údržbu a pokyny pro výměnu brusného kotouče. Pravidelně kontrolujte kabel elektrického nářadí a při zjištěném poškození jej nechte vyměnit elektrikářem. Pravidelně kontrolujte prodlužovací kabely a nahraďte je, jestliže jsou poškozené. Držadla udržujte suchá bez znečištění olejem či tukem.
- Zástrčku vytažte ze zásuvky při nepoužívání elektrického nářadí, před údržbou a při výměně nástrojů např. brusného kotouče apod.
- Nenechávejte zastrčené montážní klíče. Před zapnutím zkontrolujte, že jsou odstraněny klíče a seřizovací přípravky.
- Zamezte náhodnému zapnutí. Venku používejte pouze povolené a řádně označené prodlužovací kabely.
- Buďte pozorní. Dávejte pozor na to, co děláte. K práci přistupujte s rozumem. Nikdy nepoužívejte elektrické nářadí, když nejste soustředění.
- Elektrické nářadí kontrolujte na případná poškození.
- Před použitím elektrického nářadí musíte přezkontrolovat všechna ochranná zařízení nebo lehce poškozené díly na bezvadnou funkci, pro kterou jsou určeny. Přezkoušejte, zda se pohyblivé části volně pohybují a nezadrhávají, nebo zda nejsou poškozeny. Veškeré díly musí být správně namontovány, aby byly splněny podmínky zaručující bezvadný provoz elektrického nářadí. Poškozená ochranná zařízení a díly musí být odborně opraveny v autorizované dílně a vyměněny, pokud není v návodu k použití uvedeno jinak. Poškozené spínače musíte nechat vyměnit v servisní dílně. Nepoužívejte elektrické nářadí, u kterého se nedá vypínat/zapínat spínač ZAP/VYP.

### **POZOR!**

**Používejte pouze přístroje s ochranným vypínačem proti chybovému proudu (RCD).**

**Toto elektrické nářadí odpovídá příslušným bezpečnostním ustanovením. Opravy smí provádět pouze elektrikář, přičemž musí používat originální náhradní díly. V opačném případě může pro provozovatele vzniknout nebezpečí úrazu.**

## Montáž

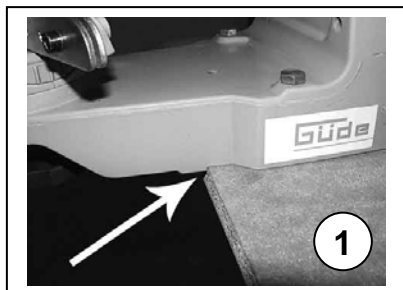

Ostříčka pilových řetězů se dodává v předmontovaném stavu. Jedna část sestává z podstavce, na kterém je umístěno vedení řetězu. Druhou částí je nosné rameno s příslušným elektromotorem a držadlem.

**Veškerá montáž musí být prováděna s vytaženou síťovou zástrčkou!**

Přístroj je určen k montáži na stůl nebo na stěnu. Při montáži na stůl posuňte přístroj na hranu stolu až na omezující doraz (obr. 1) a otvory v podstavci ho přišroubujte k desce stolu.

Při montáži na stěnu použijete odpovídající otvory ve svislé části podstavce. (zde byste měli dodržet vzdálenost od zdi, případně použít distanční podložky nebo podobně, jinak nebudete mít přístup k zadnímu stavěcímu šroubu).

Po montáži na stůl usadíte rameno do podstavce nastřčením středícího čepu a zajistíte šroubem se šestihrannou hlavou (obr. 2).

Nyní můžete na zadní stranu na šroub nasadit podložku a přišroubovat stavěcí kolečko (obr. 3).

Nyní našroubujte držadlo pro ovládání nosného ramene na šroub v tělese pilového kotouče.

Potom připevněte ochranný kryt brusného kotouče dodanými imbusovými šrouby pomocí příslušného klíče (obr. 4).

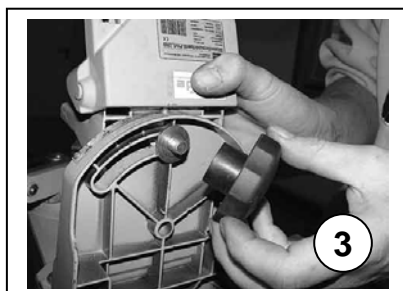
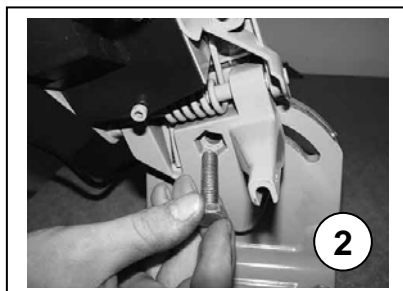

**Tip:**

**Při montáži na stěnu byste měli dbát na to, aby byl přístroj namontován ve výšce 120 až 130 cm od podlahy, abyste nepracovali přímo ve výšce očí!**

Abyste mohli namontovat kotouč, musíte nejdříve odšroubovat pomocnou přírubu (obr. 5).

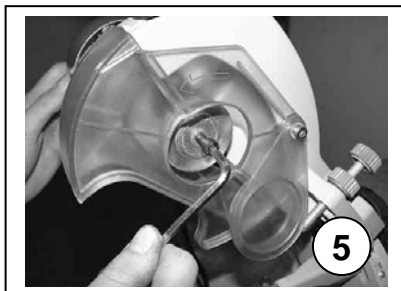
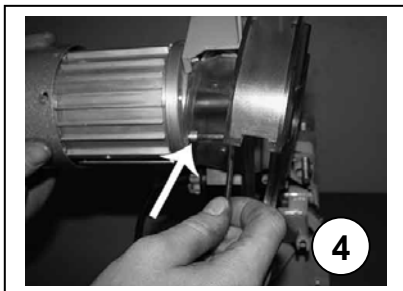



## Kontrola brusného kotouče

**Abyste zamezili zraněním a nehodám, smíte používat pouze hodící se a bezvadné brusné kotouče!**

Před montáží překontrolujte brusný kotouč, který chcete montovat, na případná poškození.

To můžete provést prostřednictvím jednoduché zvukové zkoušky: Držte kotouč tak, že do vrtání prostrčíte tužku, na které se kotouč může volně kývat (obr. P).

Nyní poklepejte opatrně jinou tužkou na okraj kotouče.

**Z kotouče se musí ozývat jasný nebo vysoký, čistý zvuk!**

Jestliže zní kotouč tlumeně nebo prázdně, je poškozen.

**Nesmíte ho použít!**

Hluboký nebo tlumený tón ukazuje na poškození trhlinami nebo podobně!

**Kotouč nesmíte nasazovat na náboj násilím!**

**Nesmíte měnit průměr středového vrtání!**

**Smíte používat jen hodící se kotouče.**

**Nejmenší průměr brusného kotouče nesmí klesnout pod 100 mm!**

**Veškeré seřizovací práce smíte provádět pouze na vypnutém přístroji.**

**Poškozené brusné kotouče nesmíte používat!**

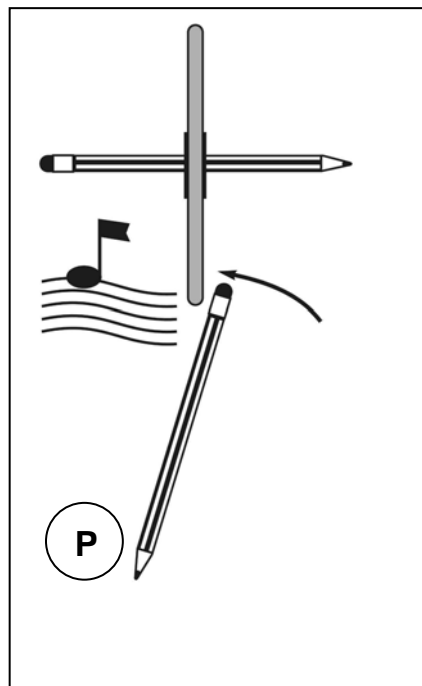
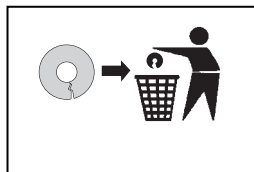

## Montáž brusného kotouče

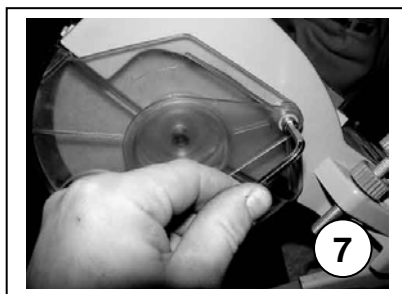
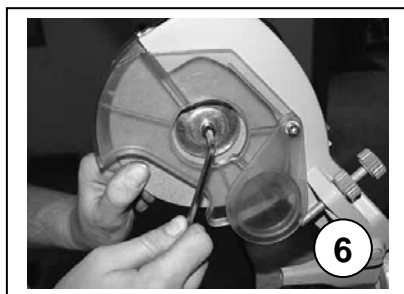

Potom, co jste odstranili vedlejší přírubu, můžete do tělesa kotouče zespoda nasunout brusný kotouč. Dbejte na přesné dosednutí pomocné příruby a kotouče (obr. 6). Šrouby neutahujte příliš silně, mohli byste poškodit brusný kotouč!

Utahovací moment brusného kotouče na náboji činí 7 Nm. Pokud možno používejte k utahování momentový klíč. Nyní musíte namontovat přídatný kryt brusného kotouče (obr. 7).

Zkontrolujte správné dosednutí brusného kotouče, nesmí se pohybovat ani příčně, ani podélně! Teď, když byl brusný kotouč správně namontován, můžete provést zkušební test: Postavte se ke stroji z boku, dávejte pozor na to, aby se v pracovním poli nenacházela žádná osoba!

Jestliže by brusný kotouč vibroval nebo vykazoval jinak nesprávný chod, neprodleně vypněte přístroj a vytáhněte zástrčku, než budete odstraňovat závadu!

Přístroj je vybaven spínačem nulového napětí, který je v případě výpadku proudu deaktivován a zabrání znovunastartování přístroje po obnovení přívodu proudu.

Pomocí dodaného stahovacího kamene a přílohy broušení můžete stahovat brusný kotouč na požadovaný profil. **Pracujte zde prosím opatrně!**

## Nastavení svorce

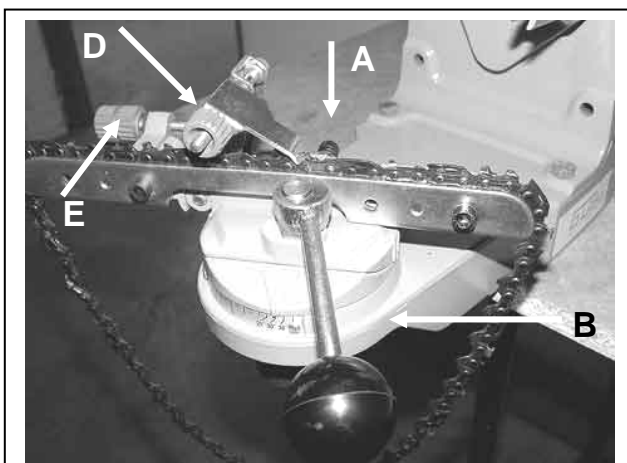

Před počátkem broušení musí být řetěz veden přesně mezi oběma upínacími vodítky.

První zub k broušení nyní navedete proti dorazu. Přitom dávejte pozor na to, aby úhel ostření souhlasil s polohou vodítek. Ostřený typ řetězu určíte pomocí dodané šablony nebo na základě tabulky na straně 9. Zde můžete zjistit tloušťky řezů, úhly a rozměry.

Vodítka seřídíte na šířku řetězu pomocí seřizovacího šroubu (A) tak, že je při ovládání svěrací páky (B) pevně fixován ve svorci.

Nastavení posuvu provedete pomocí seřizovacího šroubu (E).

U silně opotřebovaných řetězů zajistíte stranovou polohu vodítka řetězu stavěcím šroubem (D).

Vrcholový řezný úhel nastavíte pomocí seřizovacího šroubu (obr.3, strana 5) a můžete ho odečíst na stupnici (F). Úhel ostří nastavíte seřizovacím šroubem (G).

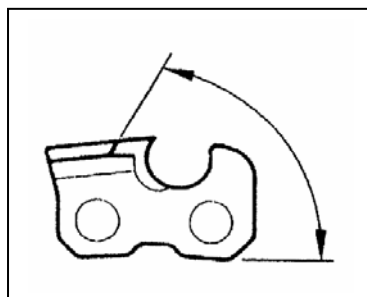
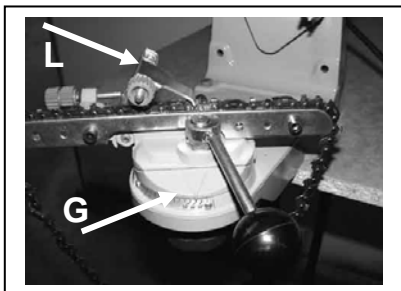
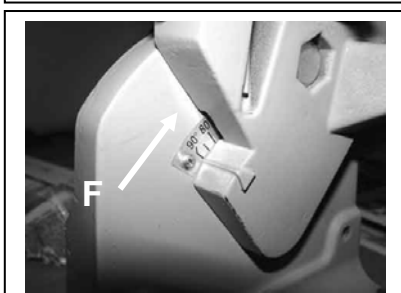

Vrcholový řezný úhel  
(Top Plate Angle)

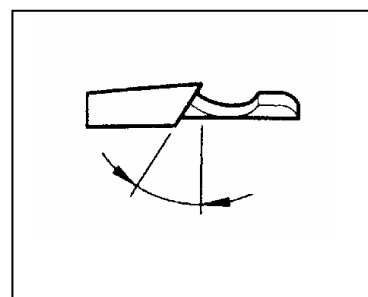

Úhel ostří  
(Vise Angle)

## Broušení



Potom, co jste seřídili správně svorec, nastavili úhel ostří (Pozor: rozlišovat pravé a levé zuby) a správně přednastavili vrcholový úhel řezu, navedte dolů na zub brusný kotouč opatrným stlačováním nosného ramene. Hloubku broušení můžete určit stavěcím šroubem (K).

Při uvolněné svěrací páce (B) zašroubováváte nebo vyšroubováváte stavěcí šroubek (E) tak dlouho, až se právě pro ostření určený brusný kotouč začne dotýkat zubu. Řetěz přitom musíte opatrně táhnout na vodítka (L). (Pozor: noste přitom rukavice!)

U některých druhů řetězu musí být svorec vykloněn o 5° až 10° (viz. tabulka: mezera Tilt angle). Přitom dávejte pozor na zářezy (obr.89).

Nyní můžete zapnout stroj a začít ostřit pilový řetěz opatrným přitlakem brusného kotouče. Nastavujte jen tak, jak je nutné. Označte si počátek broušení např. čárkou křídly apod. a bruste nejprve všechny zuby v jednom směru, potom obraťte svorec (pozor na úhel) a bruste všechny zuby v opačném směru.

U silně opotřebovaných řetězů musí být stranová poloha vodítka (obr.9, pozice M) nastavena tak, aby se brusný kotouč nedotýkal vodítka.

Vyhýbejte se příliš silnému přitlaku, protože by zuby mohly najíždět a řetěz by se příliš rychle opotřeboval.

**Pozor: Nebruste poháněné části!**

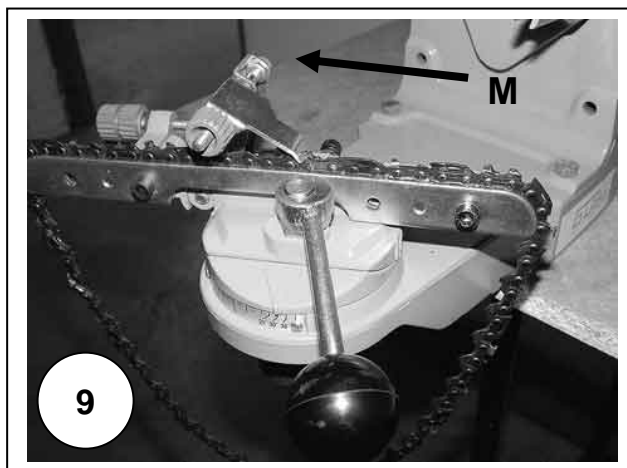
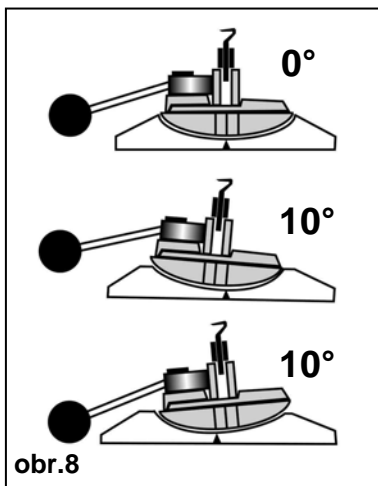

#### Omezovač hloubky broušení

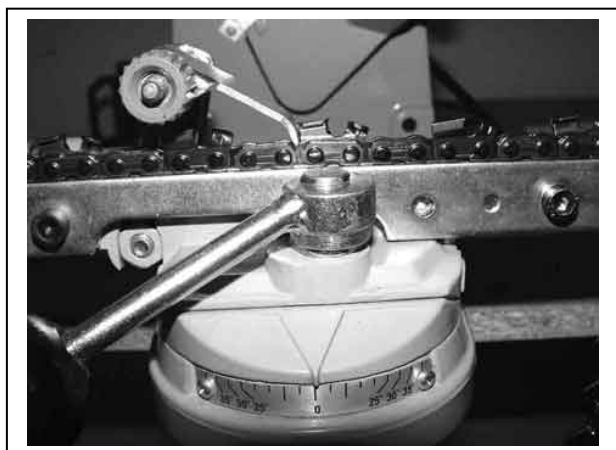

Z tabulky na straně 9 zjistíte, jak dalece musejí být zpětně broušeny omezovače hloubky.

Poloha svorce při broušení omezovačů hloubky je vždy na 0°.

Nosné rameno s držákem nastavíte na 90° (obr. F).

Hloubku broušení můžete nastavit seřizovacím šroubem K.

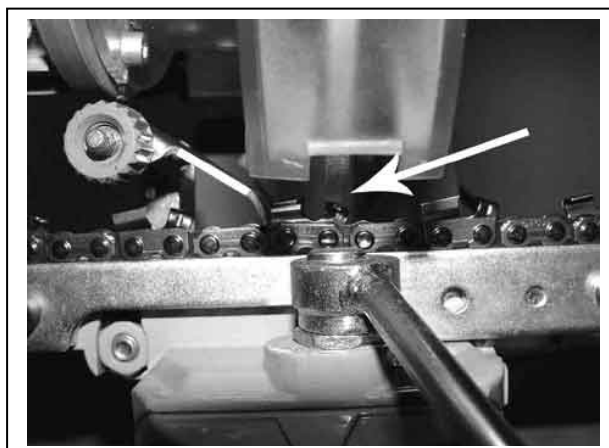

Omezovač hloubky broušení

Chain Pitch	Gauge	OREGON	STIHL	SANDVIK	CARLTON	Vise Angle	Top Plate Angle	Tilt Angle	Wheel Width	Depth Gauge
1/4"	0.050"/1,3mm	25AP	13RM	50K		30°	60°	10°	1/8" / 3,2mm	0.025" / 0,63mm
0.325"	0.050"/1,3mm	20LP	23RS	50JLG	K1L	25°	60°	10°	1/8" / 3,2mm	0.025" / 0,63mm
0.325"	0.058"/1,5mm	21LP	25RS	58JLG	K2L	25°	60°	10°	1/8" / 3,2mm	0.025" / 0,63mm
0.325"	0.063"/1,6mm	22LP	26RS	63JLG	K3L	25°	60°	10°	1/8" / 3,2mm	0.025" / 0,63mm
0.325"	0.050"/1,3mm	20BP	23RM	50J	K1C	30°	60°	10°	1/8" / 3,2mm	0.025" / 0,63mm
0.325"	0.058"/1,5mm	21BP	25RM	58J	K2C	30°	60°	10°	1/8" / 3,2mm	0.025" / 0,63mm
0.325"	0.063"/1,6mm	22BP	26RM	63J	K3C	30°	60°	10°	1/8" / 3,2mm	0.025" / 0,63mm
0.325"	0.050"/1,3mm	95VP			K1N	30°	60°	10°	1/8" / 3,2mm	0.025" / 0,63mm
0.325"	0.050"/1,3mm	95R				5°	50°	10°	1/8" / 3,2mm	0.030" / 0,76mm
0.325"	0.058"/1,5mm	M21LP				25°	60°	10°	1/8" / 3,2mm	0.025" / 0,63mm
0.325"	0.063"/1,6mm	M22LP				25°	60°	10°	1/8" / 3,2mm	0.025" / 0,63mm
3/8"	0.050"/1,3mm	72LG	33RS	50AL	A1LM	25°	60°	10°	1/8" / 3,2mm - 3/16" / 4,7mm	0.025" / 0,63mm
3/8"	0.058"/1,5mm	73LG	35RS	58AL	A2LM	25°	60°	10°	1/8" / 3,2mm - 3/16" / 4,7mm	0.025" / 0,63mm
3/8"	0.063"/1,6mm	75LG	36RS	63AL	A3LM	25°	60°	10°	1/8" / 3,2mm - 3/16" / 4,7mm	0.025" / 0,63mm
3/8"	0.050"/1,3mm	72LP	33RS	50ALG	A1L	25°	60°	10°	1/8" / 3,2mm - 3/16" / 4,7mm	0.025" / 0,63mm
3/8"	0.058"/1,5mm	73LP	35RS	58ALG	A2L	25°	60°	10°	1/8" / 3,2mm - 3/16" / 4,7mm	0.025" / 0,63mm
3/8"	0.063"/1,6mm	75LP	36RS	63ALG	A3L	25°	60°	10°	1/8" / 3,2mm - 3/16" / 4,7mm	0.025" / 0,63mm
3/8"	0.050"/1,3mm	72DP	33RM1	50AG	A1EP	35°	60°	0°	1/8" / 3,2mm - 3/16" / 4,7mm	0.025" / 0,63mm
3/8"	0.058"/1,5mm	73DP		58AG	A2EP	35°	60°	0°	1/8" / 3,2mm - 3/16" / 4,7mm	0.025" / 0,63mm
3/8"	0.063"/1,6mm	75DP	36RM1	63AG	A3EP	35°	60°	0°	1/8" / 3,2mm - 3/16" / 4,7mm	0.025" / 0,63mm
3/8"	0.050"/1,3mm	72RD				10°-15°	50°	10°	1/8" / 3,2mm - 3/16" / 4,7mm	0.025" / 0,63mm
3/8"	0.058"/1,5mm	73RD				10°-15°	50°	10°	1/8" / 3,2mm - 3/16" / 4,7mm	0.025" / 0,63mm
3/8"	0.063"/1,6mm	75RD	36RMX			10°-15°	50°	10°	1/8" / 3,2mm - 3/16" / 4,7mm	0.025" / 0,63mm
3/8"	0.058"/1,5mm	M73LP				25°	60°	10°	1/8" / 3,2mm - 3/16" / 4,7mm	0.025" / 0,63mm
3/8"	0.063"/1,6mm	M75LP				25°	60°	10°	1/8" / 3,2mm - 3/16" / 4,7mm	0.025" / 0,63mm
3/8(90)	0.043"/1,1mm	90SG	63PMN		N4C	30°	50°	0°	1/8" / 3,2mm - 3/16" / 4,7mm	0.020" / 0,50mm
3/8(91)	0.050"/1,3mm	91VS	63PM	50R	N1C	30°	60°	0°	1/8" / 3,2mm - 3/16" / 4,7mm	0.025" / 0,63mm
3/8(91)	0.050"/1,3mm	91VG	63PM1	50RG	NIC-BL	30°	60°	0°	1/8" / 3,2mm - 3/16" / 4,7mm	0.025" / 0,63mm
3/8(91)	0.050"/1,3mm	91R	63PMX			5°	60°	0°	1/8" / 3,2mm - 3/16" / 4,7mm	0.025" / 0,63mm
0.404"	0.058"/1,5mm	58L			B2LM	25°	60°	10°	3/16" / 4,7mm	0.025" / 0,63mm
0.404"	0.063"/1,6mm	59L			B3LM	25°	60°	10°	3/16" / 4,7mm	0.025" / 0,63mm
0.404"	0.058"/1,5mm	26/P		58B	B2EP	35°	60°	10°	3/16" / 4,7mm	0.030" / 0,76mm
0.404"	0.063"/1,6mm	27/P	46RSF	63B	B3EP	35°	60°	10°	3/16" / 4,7mm	0.030" / 0,76mm
0.404"	0.063"/1,6mm	59AC	46RM	63BC	B3S	35°	60°	0°	3/16" / 4,7mm	0.030" / 0,76mm
0.404"	0.063"/1,6mm	27R	46RMX	63BR	B3RM10	10°-15°	50°	10°	3/16" / 4,7mm	0.030" / 0,76mm
0.404"	0.063"/1,6mm	16H	46RMH	HC	B3M	35°	60°	10°	3/16" / 4,7mm	0.050" / 1,27mm
0.404"	0.080"/2,0mm	18H	49RMH	2HC	B5M	35°	60°	10°	3/16" / 4,7mm	0.050" / 1,27mm
3/4"	0.122"/3,1mm	11H			G7S	35°	60°	10°	1/4" / 6mm	0.070" / 1,77mm

# EG-Konformitätserklärung

## Prohlášení o shodě EU

Hiermit erklären wir,  
*Tímto prohlašujeme my,*

Güde GmbH & Co. KG  
Birkichstraße 6, 74549 Wolpertshausen, Germany

**Dass die nachfolgend bezeichneten Geräte aufgrund ihrer Konzipierung und Bauart sowie in der von uns in Verkehr gebrachten Ausführungen den einschlägigen, grundlegenden Sicherheits- und Gesundheitsanforderungen der EG-Richtlinien entspricht.**

*že koncepce a konstrukce níže uvedených přístrojů v provedeních, která uvádíme do oběhu, odpovídá příslušným základním požadavkům směrnic EU na bezpečnost a hygienu.*

**Bei einer nicht mit uns abgestimmter Änderung der Geräte verliert diese Erklärung ihre Gültigkeit.**

*V případě změny přístroje, která s námi nebyla konzultována, ztrácí toto prohlášení svou platnost.*

**Bezeichnung des Gerätes:** - P 2300 A  
*Označení přístroje:*

**Artikel-Nr.:** - 94135  
*Obj. č.:*

**Einschlägige EG-Richtlinien:** - 2006/42 EG  
*Příslušné směrnice EU:* - 2006/95/EG  
- 2004/108/EG

**Angewandte harmonisierte Normen:** - EN 55014-1:2006  
*Použité harmonizované normy:* - EN 55014-2:1997/+A1:2001  
- EN 61000-3-2:2006  
- EN 61000-3-3:1995/+A1:2001/+A2:2005  
- EN 61029-1:2009  
- EN 61029-1:2000+A11,A12:03  
- IEC 61029-2-10:1998

**Zertifizierstelle:** Intertek Deutschland GmbH,  
*Certifikační místo:* Max-Eyth-Str. 14, 70771 Leinfelden-Echterdingen

**Referenznummer:** SH09100554-003  
*Referenční číslo:*



**Ort/Místo:** Wolpertshausen 07.03.2011,

**Datum/Herstellerunterschrift:**  
*Datum/podpis výrobce:*

**Angaben zum Unterzeichner:** jednatel pan, Arnold  
*Údaje o podepsaném:*























Technická dokumentace: J. Bürkle; FBL, QS

 	<p>Ďakujeme vám za zakúpenie výrobku Güde a Vašu dôveru umiestnené v našom dosahu.</p> <p><b>!!! Skôr ako uvediete prístroj do prevádzky, prečítajte si, prosím, starostlivo tento návod na obsluhu!!!</b></p>
--	--

**A.V. 2 Dotlač, a to i čiastočná, vyžaduje schválenie. Technické zmeny vyhradené.  
Obrázky príkladné**

	<p>Máte technické otázky? <b>Reklamáciu? Potrebujete náhradné diely alebo návod na obsluhu?</b>          Na našej domovskej stránke <a href="http://www.guede.com">www.guede.com</a> vám v oddiele <b>Servis</b> pomôžeme rýchlo a nebyrokraticky. Pomôžte nám, prosím, aby sme mohli pomôcť vám. Aby bolo možné váš prístroj v prípade reklamácie identifikovať, potrebujeme sériové číslo, objednávacie číslo a rok výroby. Všetky tieto údaje nájdete na typovom štítku. Aby ste mali tieto údaje vždy poruke, zapíšte si ich, prosím, dole.</p>		
	<b>Sériové číslo:</b>	<b>Objednávacie číslo:</b>	<b>Rok výroby:</b>
	<b>Tel.:</b> +49 (0) 79 04 / 700-360	<b>Fax:</b> +49 (0) 79 04 / 700-51999	<b>E-mail:</b> <a href="mailto:support@ts.guede.com">support@ts.guede.com</a>

			
Produkt zodpovedá príslušným normám EÚ	Chybné a/alebo likvidované elektrické či elektronické prístroje musia byť odovzdané do príslušných zberní.	Odpad zlikvidujte odborne tak, aby ste neškodili životnému prostrediu.	Obalový materiál z lepenky je možné odovzdať s cieľom recyklácie do zberne.
			
Chráňte pred vlhkom	Obal musí smerovať hore	Sieťová prípojka	Výkon motora
		<b>IP</b>	
Váha	Prečítajte si návod na obsluhu	Ochrana	Priemer kotúča
			
Nesiahajte do rotujúcich častí	Je zakázané ťahať/prepravovať za kábel	Nepoužívať prístroj za vlhka	Pozor krmivo Nebezpečenstvo!
			
Dodržiavať bezpečnú vzdialenosť	Varovanie pred pohlodenými predmetmi	Prečítajte si návod na obsluhu	Noste po-môcky na ochranu slu-chu, zraku
			
Používajte ochranné rukavice	Údaj o hlukovej hodnote		

**Záruka**

Záruka sa vzťahuje výhradne na nedostatky spôsobené chybou materiálu alebo výrobnou chybou. Pri reklamácií v záručnej lehote je potrebné priložiť originálny doklad o kúpe s dátumom predaja.

Do záruky nespadá neodborné použitie, ako napr. preťaženie prístroja, použitie násilia, poškodenie cudzím zásahom alebo cudzími predmetmi. Nedodržanie návodu na použitie a montáž a normálne opotrebenie tiež nespadá do záruky.

## Označenie dielcov

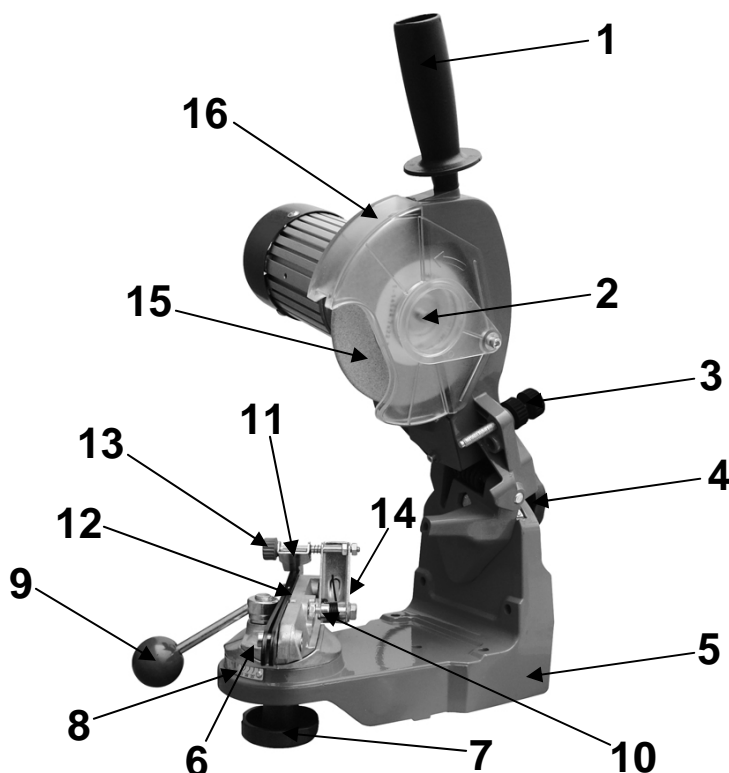

1. držadlo
2. postranný kryt brúsneho kotúča
3. nastavovacia skrutka hĺbky brúsenia
4. nastavovacie koliesko uhla ostria
5. podstavec
6. kolíska zveráka
7. nastavovacie koliesko uhla rezu
8. stupnica
9. zvieracia páka
10. nastavovacia skrutka strednej vzdialenosti
11. klapka vodidla
12. zverák
13. nastavovacia skrutka polohy vodidla
14. nastavovacia skrutka
15. brúsny kotúč
16. ochranný kryt brúsneho kotúča

## Technické údaje

	<b>P 2300 A</b>
<b>Pripojenie:</b>	230 Volt/50 Hz
<b>Príkon motora:</b>	230 W (P1)
<b>Max. počet otáčok:</b>	3000 ot/min.
<b>Ochrana:</b>	IP 20
<b>Hladina hlučnosti:</b>	L <sub>WA</sub> 85 dB
<b>Hmotnosť:</b>	cca. 4,8 kg
<b>Výrobok č.:</b>	<b>94135</b>

## Všeobecné bezpečnostné opatrenia

Pred prvým použitím prístroja si musíte prečítať celý návod na obsluhu. V prípade, že by mali vzniknúť pochybnosti o pripojení a obsluhu prístroja, obráťte sa na výrobcu (Oddelenie služieb).

### Chráňte prístroj pred vlhkosťou, dažďom a prachom.

**ABY SME MOHLI ZARUČIŤ VYSOKÝ STUPEŇ BEZPEČNOSTI, DBAJTE POZORNE NA NASLEDUJÚCE POKYNY:**

- Používajte stroj iba pre rozsah prác, na ktoré je určený!
- Pri použití brúsky na brúsenie pílových reťazí vonku, musíte na pripojenie použiť riadny predlžovací kábel s prierezom min. 1,5 mm<sup>2</sup> so zástrčkou a zásuvkou chránenou proti striekajúcej vode.
- Hladina hlučnosti na pracovisku presahuje 84 dB. Preto noste na ochranu vašich uší sluchovú ochranu – hrozí postupná strata sluchu!
- Na ochranu vášho zdravia pri brúsení používajte vždy ochrannú masku proti prachu ako aj ochranné okuliare!
- Pri všetkých prácach na stroji (čistenie stroja, výmena brúsneho kotúča a pod.) vytiahnite dopredu sieťovú zástrčku!
- Dbajte na to, aby bola brúsená reťaz dostatočne zaistená proti vyšmyknutiu.
- Vo vlastnom záujme udržiavajte stroj stále čistý a po ukončení brúsenia kontrolujte stroj na možné poškodenia.
- Vašu brúsku na ostrenie pílových reťazí udržiavajte vždy čistú.
- Na čistenie častí z umelej hmoty nepoužívajte žiadne žieravé prostriedky.
- Nepoužívajte stroj a nepracujte s ním v blízkosti horľavých kvapalín a ich výparov.
- Vyťahujte zástrčku zo zásuvky pri všetkých výmenách dielcov a čistiacich prácach.
- Sieťové vedenie chráňte pred poškodením. Vedenie môže byť poškodené olejom alebo kyselinou.
- Dôležité! Dodržujte všetky národné bezpečnostné predpisy ohľadne inštalácie, prevádzky a údržby.
- Po ukončení práce vždy odpojte brúsku na ostrenie pílových reťazí od siete.
- Chráňte si oči a spolupracovníkov pred odletujúcimi časticami a úlomkami cudzích telies.
- Pracovné rukavice vás chránia pred poranením prstov, kože a porezaním.

- Sieťový kábel privádzajte k stroju vždy zozadu.
- Stroj uchovávajte na mieste neprístupnom deťom.
- Pri práci vždy držte prístroj oboma rukami a dávajte pozor na bezpečný postoj.

### **POZOR!**

Pri používaní elektrického náradia dodržujte základné bezpečnostné opatrenia na ochranu pred zasiahnutím elektrickým prúdom, nebezpečenstvom zranenia a nebezpečenstvom požiaru. Prečítajte si a dodržujte všetky tieto pokyny skôr, než začnete používať elektrické náradie. Bezpečnostné pokyny si dobre uschovajte.

### **Bezpečná práca**

- Udržujte pracovisko v poriadku. Následkom neporiadku na pracovisku môžu byť nehody.
- Vždy berte ohľad na vplyvy prostredia. Elektrické náradie nevystavujte dažďu. Elektrické náradie nepoužívajte vo vlhkom alebo mokrom prostredí. Starajte sa o dostatočné osvetlenie. Elektrické náradie nepoužívajte v blízkosti horľavých kvapalín alebo plynov.
- Chráňte sa pred zasiahnutím elektrickým prúdom. Vyhnite sa dotyku tela s uzemnenými dielcami, napr. rúrkami, vykurovacími telesami, sporákmi, chladničkami.
- Zamedzte prístupu detí. Nenechávajte iné osoby, aby sa dotýkali elektrického náradia alebo kábla. Zamedzte prístupu na pracovisko iným osobám.
- Ukladajte elektrické náradie na bezpečnom mieste. Nepoužívané elektrické náradie má byť uchovávané na suchom, vyššie položenom, uzamknutom mieste, mimo dosahu detí.
- Elektrické náradie nepreťažujte. Pracujte lepšie a bezpečnejšie v danom rozsahu výkonu.
- Používajte správne elektrické náradie. Nepoužívajte výkonovo slabé stroje na ťažké práce. Nepoužívajte elektrické náradie na také účely, na ktoré nie je určené. Elektrické náradie používajte len na také účely, ktoré sú popísané v návode na použitie!
- Noste vhodný pracovný odev! Nenoste žiadne široké oblečenie ani ozdoby, ktoré môžu byť zachytené pohyblivými časťami stroja. Pri práci vonku odporúčame gumové rukavice a neklzavú obuv. Ak máte dlhé vlasy, noste sieťku na vlasy. Používajte ochranné okuliare.
- Pri prácach, pri ktorých vzniká prach, používajte dýchaciu masku.
- Nepoužívajte kábel na účely, na ktoré nie je určený. Nikdy nenoste elektrické náradie za kábel. Nepoužívajte kábel na vyťahovanie sieťovej zástrčky zo zásuvky. Chráňte kábel pred teplom, olejom a ostrými hranami.
- Pri práci sa vyhýbajte abnormálnemu držaniu tela. Vždy dbajte na bezpečný postoj a stále udržiavajte rovnováhu.
- Starajte sa o svoje náradie s opaterou. Dodržujte predpisy pre údržbu a pokyny pre výmenu brúsneho kotúča. Pravidelne kontrolujte kábel elektrického náradia a pri zistenom poškodení ho nechajte vymeniť odborným elektrikárom. Pravidelne kontrolujte predlžovacie káble a nahraďte ich, ak sú poškodené. Držadlá udržiavajte suché bez znečistenia olejom či tukom.
- Zástrčku vyťahujte zo zásuvky pri nepoužívaní elektrického náradia, pred údržbou a pri výmene nástrojov napr. brúsneho kotúča a pod.
- Nenechávajte zastrčené montážne kľúče. Pred zapnutím skontrolujte, že sú odstránené kľúče a nastavovacie prípravky.
- Zamedzte náhodnému zapnutiu. Vonku používajte iba povolené a riadne označené predlžovacie káble.
- Buďte pozorní. Dávajte pozor na to, čo robíte. Pracovať chodte vždy v pohode. Nikdy nepoužívajte elektrické náradie, keď nie ste sústredení.
- Elektrické náradie kontrolujte na prípadné poškodenia.
- Pred použitím elektrického náradia musíte prekontrolovať všetky ochranné zariadenia alebo ľahko poškodené dielce na bezchybnú funkciu, na ktorú sú určené. Preskúšajte, či sa pohyblivé časti voľne pohybujú a nezadrhávajú, alebo či nie sú poškodené. Všetky dielce musia byť správne namontované, aby boli splnené podmienky zaručujúce bezchybnú prevádzku elektrického náradia. Poškodené ochranné zariadenia a dielce musia byť odborne opravené v uznávanej odbornej dielni a vymenené, ak nie je udané v návode na použitie inak. Poškodené spínače musíte nechať vymeniť v dielni služby zákazníkom. Nepoužívajte elektrické náradie, na ktorom sa nedá vypínať spínač ZAP/VYP.

### **POZOR!**

**Používajte iba prístroje s prúdovou ochranou proti podpätiu v pripojení (FI).**

**Toto elektrické náradie zodpovedá príslušným bezpečnostným ustanoveniam. Opravy smú vykonávať iba odborne kvalifikované osoby, pričom musia používať pôvodné náhradné dielce. V opačnom prípade môže pre prevádzkovateľa vzniknúť nebezpečenstvo úrazu.**



## Montáž

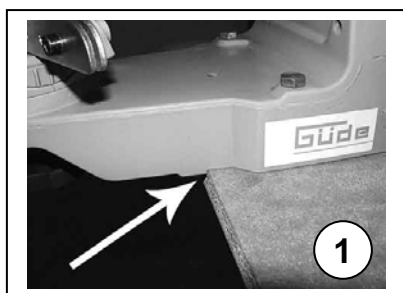

Brúska na ostrenie pílových reťazí sa dodáva v predmontovanom stave. Jedna časť pozostáva z podstavca, na ktorom je umiestené vedenie reťaze. Druhou časťou je nosné rameno s príslušným elektromotorom a držadlom.

**Celá montáž musí byť vykonávaná s vytiahnutou sieťovou zástrčkou!**

Prístroj je vybavený buď na montáž na stôl alebo na stenu. Pri montáži na stôl posuňte prístroj na hranu stola až na obmedzujúci doraz (obr. 1) a otvorími v podstavci ho priskrutkujte k doske stola.

Pri montáži na stenu použijete zodpovedajúce otvory vo zvislej časti podstavca. (Tu by ste mali dodržať vzdialenosť od steny, prípadne použiť dištančné podložky alebo podobne, inak nebudete mať prístup k zadnej nastavovacej skrutke).

Po montáži na stôl nasadíte rameno do podstavca nastúčením centrovacieho čapu a zaistíte skrutkou so šesťhrannou hlavou (obr. 2).

Teraz môžete na zadnú stranu na skrutku nasadiť podložku a priskrutkovať nastavovacie koliesko (obr. 3).

Teraz naskrutkujte držadlo na ovládanie nosného ramena na skrutku v telese pílového kotúča.

Potom pripevnite ochranný kryt brúsneho kotúča dodanými imbusovými skrutkami pomocou príslušného kľúča (obr. 4).

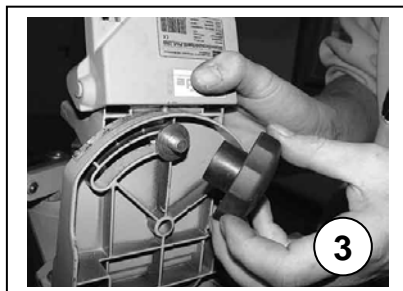
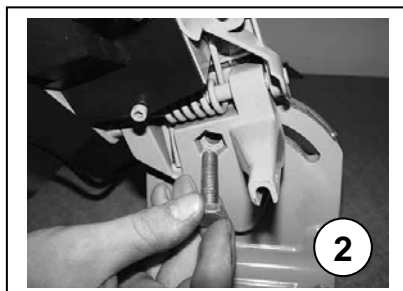

**Tip:**

**Pri montáži na stenu by ste mali dbať na to, aby bol prístroj namontovaný vo výške 120 až 130 cm od podlahy, aby ste nepracovali priamo vo výške očí!**

Aby ste mohli namontovať kotúč, musíte najskôr odskrutkovať pomocnú prírubu (obr. 5).

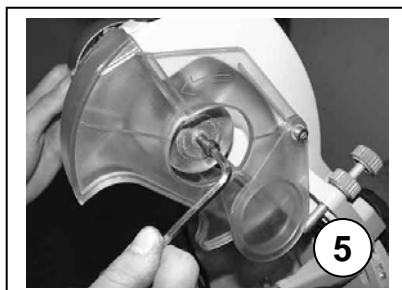
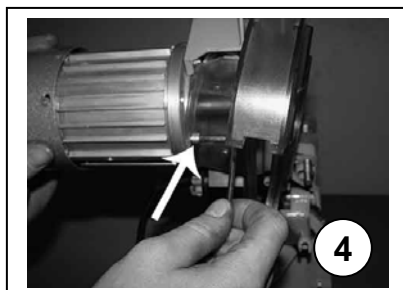

## Kontrola brúsneho kotúče

**Aby ste zamedzili zraneniam a nehodám, smiete používať iba hodiace sa a bezchybné brúsne kotúče!**

Pred montážou prekontrolujte brúsny kotúč, ktorý chcete montovať, na prípadné poškodenia.

To môžete vykonať prostredníctvom jednoduchej zvukovej skúšky: Držte kotúč tak, že do vŕtania prestrčíte ceruzku, na ktorej sa kotúč môže voľne kývať (obr. P).

Teraz poklepkajte opatrne inou ceruzkou na okraj kotúča.

**Z kotúča sa musí ozývať jasný alebo vysoký, čistý zvuk!**

Ak znie kotúč tlmene alebo prázdne, je poškodený.

**Nesmiete ho použiť!**

Hlboký alebo tlmený tón poukazuje na poškodenie trhlinami alebo podobne!

**Kotúč nesmiete nasadzovať na náboj násilím!**

**Nesmiete meniť priemer stredového vŕtania!**

**Smiete používať len hodiace sa kotúče.**

**Najmenší priemer brúsneho kotúča nesmie klesnúť pod 100 mm!**

**Všetky nastavovacie práce smiete vykonávať iba na vypnutom prístroji.**

**Poškodené brúsne kotúče nesmiete používať!**

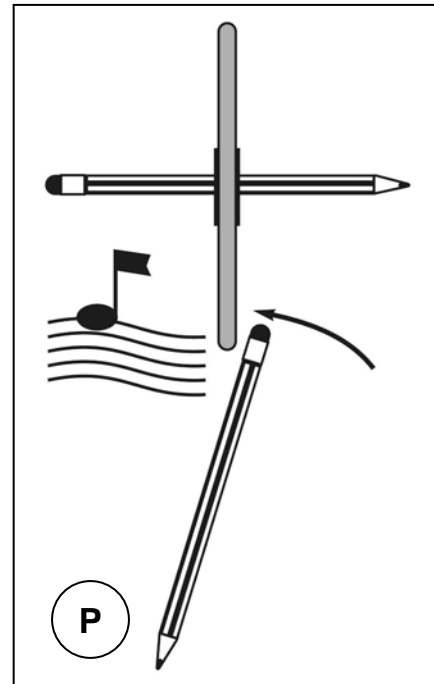
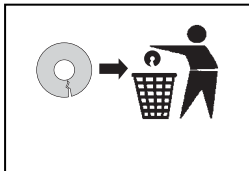

## Montáž brúsneho kotúča

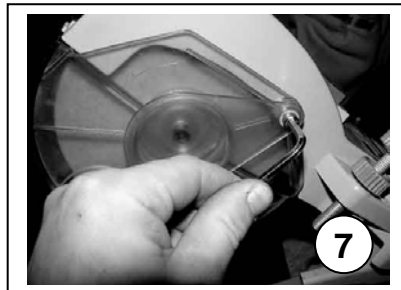
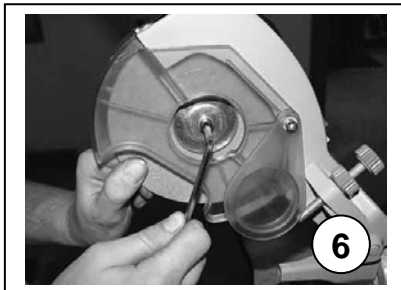

Potom, čo ste odstránili vedľajšiu prírubu, môžete do telesa kotúča zospodu nasunúť brúsny kotúč. Dbajte na presné dosadnutie pomocnej príruby a kotúča (obr. 6).

Skrutky nedotahujte príliš silne, mohli by ste poškodiť brúsny kotúč!

Dotahovací moment brúsneho kotúča na náboji je 7 Nm. Ak je možné používajte na dotahovanie momentový kľúč. Teraz musíte namontovať prídavný kryt brúsneho kotúča (obr. 7).

Skontrolujte správne dosadnutie brúsneho kotúča, nesmie sa pohybovať ani priečne, ani pozdĺžne! Teraz, keď bol brúsny kotúč správne namontovaný, môžete vykonať skúšobný test: Postavte sa k stroju zo strany, dávajte pozor na to, aby sa v pracovnom poli nenachádzala žiadna osoba!

Ak by brúsny kotúč vibroval alebo vykazoval inak nesprávny chod, okamžite vypnite prístroj a vytiahnite zástrčku, než budete odstraňovať poruchu!

Prístroj je vybavený spínačom nulového napätia, ktorý je v prípade výpadku prúdu deaktivovaný a zabráni opätovnému naštartovaniu prístroja po obnovení prívodu prúdu.

Pomocou dodaného sťahovacieho kameňa a prílohy brúsenia môžete sťahovať brúsny kotúč na požadovaný profil. **Pracujte tu prosím opatrne!**

## Nastavenie zveráka

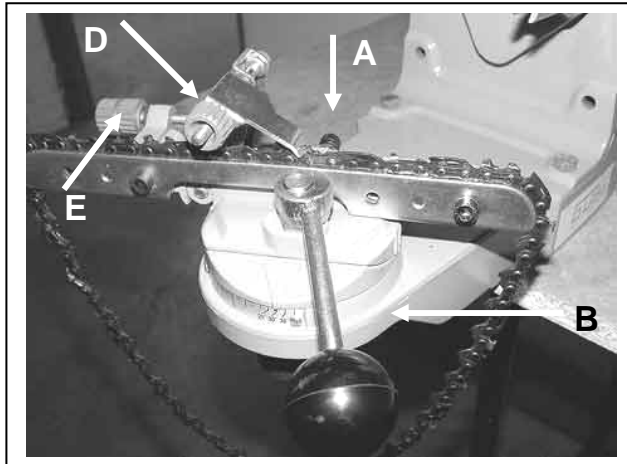

Pred začiatkom brúsenia musí byť reťaz vedená presne medzi oboma pripevňovacími vodidlami. Prvý zub na brúsenie teraz navediete proti dorazu. Pritom dávajte pozor na to, aby uhol ostrenia súhlasil s polohou vodidiel. Ostrený typ reťaze určíte pomocou dodanej šablóny alebo na základe tabuľky na strane 9. Tu môžete zistiť hrúbky rezov, uhly a rozmery.

Vodidlá nastavíte na šírku reťaze pomocou nastavovacej skrutky (A) tak, že je pri ovládaní zvieracej páky (B) pevne fixovaná vo zveráku. Nastavenie posuvu vykonáte pomocou nastavovacej skrutky (E).

Pri silne opotrebovaných reťaziach zaistíte stranovú polohu vodidla reťaze nastavovacou skrutkou (D). Vrcholový rezný uhol nastavíte pomocou nastavovacej skrutky (obr. 3, strana 5) a môžete ho odčítať na stupnici (F). **Uhol ostria** nastavíte nastavovacou skrutkou (G).

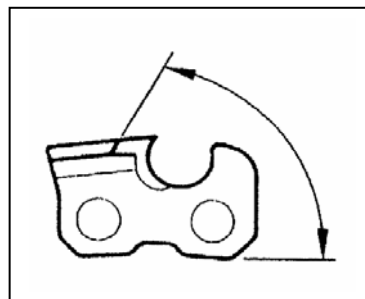
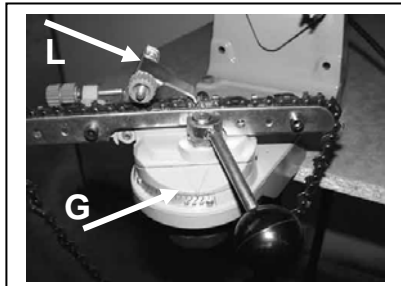
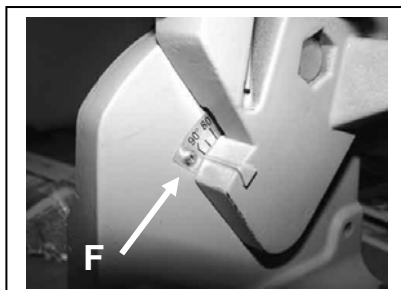

**Vrcholový rezný uhol  
(Top Plate Angle)**

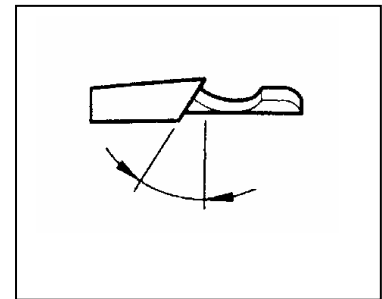

**Uhol ostria  
(Vise Angle)**

## Brúsenie



Potom, čo ste nastavili správne zverák, nastavili uhol ostria (Pozor: rozlišovať pravé a ľavé zuby) a správne prednastavili vrcholový uhol rezu, navedte dole na zub brúsny kotúč opatrným stláčaním nosného ramena. Hĺbku brúsenia môžete určiť nastavovacou skrutkou (K).

Pri uvoľnenej zvieracej páke (B) zaskrutkujete alebo vyskrutkujete nastavovaciu skrutku (E) tak dlho, až sa práve na ostrenie určený brúsny kotúč začne dotýkať zuba. Reťaz pritom musíte opatrne ťahať na vodidlo (L). (Pozor: noste pritom rukavice!)

Pri niektorých druhoch reťaze musí byť svorka vyklonená o 5° až 10° (viď. tabuľka: medzera Tilt angle). Pritom dávajte pozor na zárezy (obr.8).

Teraz môžete zapnúť stroj a začať ostríť pílový reťaz opatrným prítlakom brúsneho kotúča. Nastavujte len tak, ako je nutné. Označte si začiatok brúsenia napr. čiarkou kriedy a pod. a brúste najprv všetky zuby v jednom smere, potom obráťte zverák (pozor na uhol ) a brúste všetky zuby v opačnom smere.

Pri silne opotrebovaných reťaziach musí byť stranová poloha vodidla (obr. 9, pozícia M) nastavená tak, aby sa brúsny kotúč nedotýkal vodidla.

Vyhýbajte sa príliš silnému prítlaku, pretože by zuby mohli nabiehať a reťaz by sa príliš rýchle opotrebovala.

**Pozor : Nebrúste poháňané časti !**

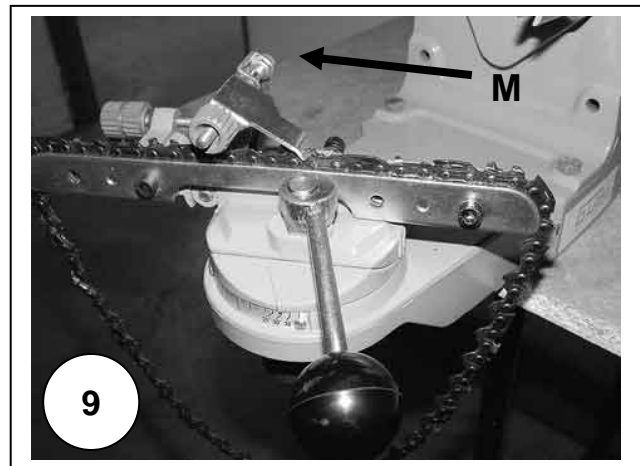
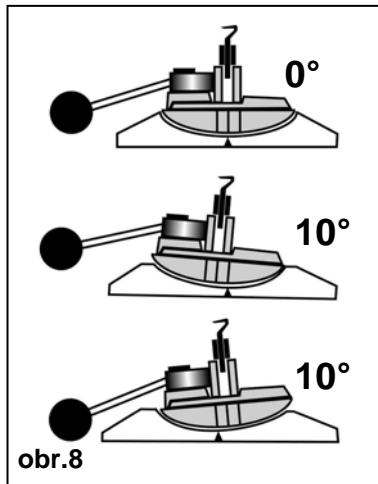

#### Obmedzovač hĺbky brúsenia

Obr podobné

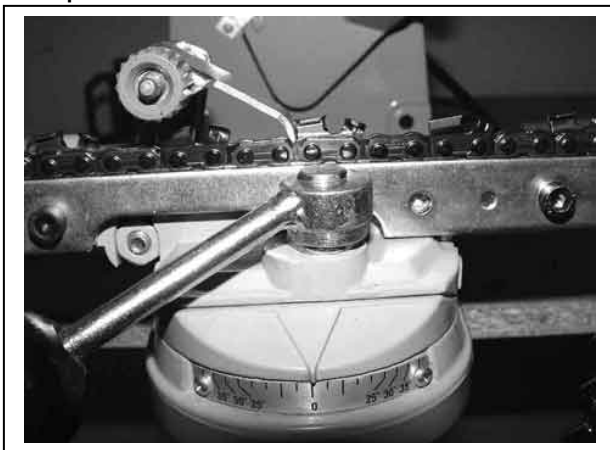

Z tabuľky na strane 9 zistíte, ako ďaleko musia byť späť brúsené obmedzovače hĺbky. Poloha zveráka pri brúsení obmedzovačov hĺbky je vždy na 0°.



Nosné rameno s držiakom nastavíte na 90° (obr. F).

Hĺbku brúsenia môžete nastaviť nastavovacou skrutkou K.

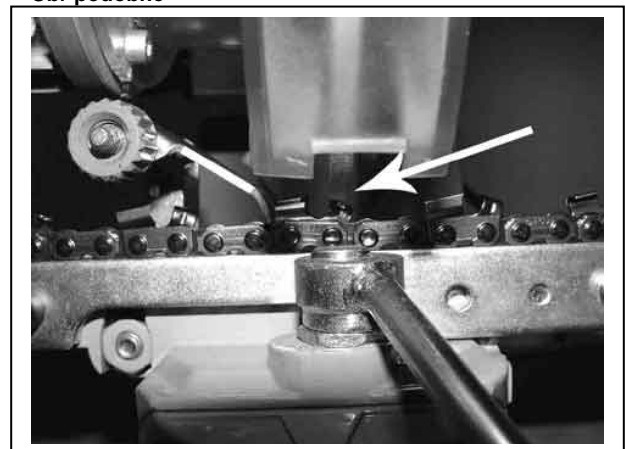
Obr podobné

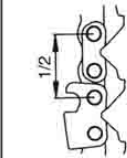
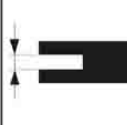
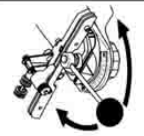

Tabuľka rozmerov

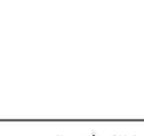
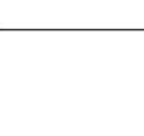
Chain Pitch	Gauge	OREGON	STIHL	SANDVIK	CARLTON	Vise Angle	Top Plate Angle	Tilt Angle	Wheel Width	Depth Gauge		
												
1/4"	0.050"/1.3mm	25AP	13RM	50K		30°	60°	10°	1/8" / 3.2mm	0.025" / 0.63mm		
0.325"	0.050"/1.3mm	20LP	23RS	50JLG	K1L	25°	60°	10°	1/8" / 3.2mm	0.025" / 0.63mm		
0.325"	0.058"/1.5mm	21LP	25RS	58JLG	K2L	25°	60°	10°	1/8" / 3.2mm	0.025" / 0.63mm		
0.325"	0.063"/1.6mm	22LP	26RS	63JLG	K3L	25°	60°	10°	1/8" / 3.2mm	0.025" / 0.63mm		
0.325"	0.050"/1.3mm	20BP	23RM	50J	K1C	30°	60°	10°	1/8" / 3.2mm	0.025" / 0.63mm		
0.325"	0.058"/1.5mm	21BP	25RM	58J	K2C	30°	60°	10°	1/8" / 3.2mm	0.025" / 0.63mm		
0.325"	0.063"/1.6mm	22BP	26RM	63J	K3C	30°	60°	10°	1/8" / 3.2mm	0.025" / 0.63mm		
0.325"	0.050"/1.3mm	95VP			K1N	30°	60°	10°	1/8" / 3.2mm	0.025" / 0.63mm		
0.325"	0.058"/1.5mm	95R				5°	50°	10°	1/8" / 3.2mm	0.030" / 0.76mm		
0.325"	0.050"/1.3mm	M21LP				25°	60°	10°	1/8" / 3.2mm	0.025" / 0.63mm		
0.325"	0.063"/1.6mm	M22LP				25°	60°	10°	1/8" / 3.2mm	0.025" / 0.63mm		
3/8"	0.050"/1.3mm	72LG	33RS	50AL	A1LM	25°	60°	10°	1/8" / 3.2mm - 3/16" / 4.7mm	0.025" / 0.63mm		
3/8"	0.058"/1.5mm	73LG	35RS	58AL	A2LM	25°	60°	10°	1/8" / 3.2mm - 3/16" / 4.7mm	0.025" / 0.63mm		
3/8"	0.063"/1.6mm	75LG	36RS	63AL	A3LM	25°	60°	10°	1/8" / 3.2mm - 3/16" / 4.7mm	0.025" / 0.63mm		
3/8"	0.050"/1.3mm	72LP	33RS	50ALG	A1L	25°	60°	10°	1/8" / 3.2mm - 3/16" / 4.7mm	0.025" / 0.63mm		
3/8"	0.058"/1.5mm	73LP	35RS	58ALG	A2L	25°	60°	10°	1/8" / 3.2mm - 3/16" / 4.7mm	0.025" / 0.63mm		
3/8"	0.063"/1.6mm	75LP	36RS	63ALG	A3L	25°	60°	10°	1/8" / 3.2mm - 3/16" / 4.7mm	0.025" / 0.63mm		
3/8"	0.050"/1.3mm	72DP	33RM1	50AG	A1EP	35°	60°	0°	1/8" / 3.2mm - 3/16" / 4.7mm	0.025" / 0.63mm		
3/8"	0.058"/1.5mm	73DP	36RM1	58AG	A2EP	35°	60°	0°	1/8" / 3.2mm - 3/16" / 4.7mm	0.025" / 0.63mm		
3/8"	0.063"/1.6mm	75DP	36RM1	63AG	A3EP	35°	60°	0°	1/8" / 3.2mm - 3/16" / 4.7mm	0.025" / 0.63mm		
3/8"	0.050"/1.3mm	72RD				10°-15°	50°	10°	1/8" / 3.2mm - 3/16" / 4.7mm	0.025" / 0.63mm		
3/8"	0.058"/1.5mm	73RD				10°-15°	50°	10°	1/8" / 3.2mm - 3/16" / 4.7mm	0.025" / 0.63mm		
3/8"	0.063"/1.6mm	75RD	36RMX			10°-15°	50°	10°	1/8" / 3.2mm - 3/16" / 4.7mm	0.025" / 0.63mm		
3/8"	0.058"/1.5mm	M73LP				25°	60°	10°	1/8" / 3.2mm - 3/16" / 4.7mm	0.025" / 0.63mm		
3/8"	0.063"/1.6mm	M75LP				25°	60°	10°	1/8" / 3.2mm - 3/16" / 4.7mm	0.025" / 0.63mm		
3/8(90)	0.043"/1.1mm	90SG	63PMN		N4C	30°	50°	0°	1/8" / 3.2mm - 3/16" / 4.7mm	0.020" / 0.50mm		
3/8(91)	0.050"/1.3mm	91VS	63PM	50R	N1C	30°	60°	0°	1/8" / 3.2mm - 3/16" / 4.7mm	0.025" / 0.63mm		
3/8(91)	0.050"/1.3mm	91VG	63PM1	50RG	NIC-BL	30°	60°	0°	1/8" / 3.2mm - 3/16" / 4.7mm	0.025" / 0.63mm		
3/8(91)	0.050"/1.3mm	91R	63PMX			5°	60°	0°	1/8" / 3.2mm - 3/16" / 4.7mm	0.025" / 0.63mm		
0.404"	0.058"/1.5mm	58L			B2LM	25°	60°	10°	3/16" / 4.7mm	0.025" / 0.63mm		
0.404"	0.063"/1.6mm	59L			B3LM	25°	60°	10°	3/16" / 4.7mm	0.025" / 0.63mm		
0.404"	0.058"/1.5mm	26/P		58B	B2EP	35°	60°	10°	3/16" / 4.7mm	0.030" / 0.76mm		
0.404"	0.063"/1.6mm	27/P	46RSF	63B	B3EP	35°	60°	10°	3/16" / 4.7mm	0.030" / 0.76mm		
0.404"	0.063"/1.6mm	59AC	46RM	63BC	B3S	35°	60°	0°	3/16" / 4.7mm	0.030" / 0.76mm		
0.404"	0.063"/1.6mm	27R	46RMX	63BR	B3RM10	10°-15°	50°	10°	3/16" / 4.7mm	0.030" / 0.76mm		
0.404"	0.063"/1.6mm	16H	46RMH	HC	B3M	35°	60°	10°	3/16" / 4.7mm	0.050" / 1.27mm		
0.404"	0.080"/2.0mm	18H	49RMH	2HC	B5M	35°	60°	10°	3/16" / 4.7mm	0.050" / 1.27mm		
3/4"	0.122"/3.1mm	11H			G7S	35°	60°	10°	1/4" / 6mm	0.070" / 1.77mm		

# EG-Konformitätserklärung

## Vyhlásenie o zhode EÚ

Hiermit erklären wir,  
*Týmto vyhlasujeme my,*

Güde GmbH & Co. KG  
Birkichstraße 6, 74549 Wolpertshausen, Germany

Dass die nachfolgend bezeichneten Geräte aufgrund ihrer Konzipierung und Bauart sowie in der von uns in Verkehr gebrachten Ausführungen den einschlägigen, grundlegenden Sicherheits- und Gesundheitsanforderungen der EG-Richtlinien entspricht.

*že koncepcia a konštrukcia nižšie uvedených prístrojov vo vyhotoveniach, ktoré uvádzame do obehu, zodpovedá príslušným základným požiadavkám smerníc EÚ na bezpečnosť a hygienu.*

Bei einer nicht mit uns abgestimmter Änderung der Geräte verliert diese Erklärung ihre Gültigkeit.

*V prípade zmeny prístroja, ktorá s nami nebola konzultovaná, stráca toto vyhlásenie svoju platnosť.*

**Bezeichnung des Gerätes:** - **P 2300 A**  
*Označenie prístrojov:*

**Artikel-Nr.:** - 94135  
*Obj. č.:*

**Einschlägige EG-Richtlinien:** - 2006/42 EG  
*Príslušné smernice EÚ:* - 2006/95/EG  
- 2004/108/EG

**Angewandte harmonisierte Normen:** - EN 55014-1:2006  
*Použité harmonizované normy:* - EN 55014-2:1997/+A1:2001  
- EN 61000-3-2:2006  
- EN 61000-3-3:1995/+A1:2001/+A2:2005  
- EN 61029-1:2009  
- EN 61029-1:2000+A11,A12:03  
- IEC 61029-2-10:1998

**Zertifizierstelle:** Intertek Deutschland GmbH,  
*Certifikačné miesto:* Max-Eyth-Str. 14, 70771 Leinfelden-Echterdingen

**Referenznummer:** SH09100554-003  
*Referenčné číslo:*

**Ort/Miesto:**  
**Datum/Herstellerunterschrift:**  
*Dátum/podpis výrobcu:*  
**Angaben zum Unterzeichner:**  
*Údaje o podpísanom:*

Wolpertshausen 29.01.2010,



konatel' pán Arnold





















**Technische Dokumentation:**  
*Technická dokumentácia:*  
**Angaben zum Unterzeichner:**  
*Údaje o podpísanom:*

J. Bürkle FBL, QS

	<p><b>Wij danken u voor de aankoop van een product Gude en uw vertrouwen in ons assortiment.</b></p> <p><b>!!! Vóór ingebruikneming van het apparaat deze gebruiksaanwijzing aandachtig doorlezen !!!</b></p>
---	---

**A.V. 2 Voor nadruk en uittreksels is toestemming vereist. Technische wijzigingen voorbehouden. Foto's voorbeeldig**

	<p>Hebt u <b>technische vragen? Een reclamatie? Hebt u reserveonderdelen of een gebruiksaanwijzing nodig?</b> Op onze website <b>www.guede.com</b> in <b>Service</b> helpen wij u snel en niet-bureaucratisch verder. Help ons om u te helpen, a.u.b. Om uw apparaat in geval van reclamatie te kunnen identificeren hebben wij het serie-nummer evenals artikelnummer en productiejaar nodig. Deze gegevens vindt u op het typeplaatje. Vul deze gegevens hieronder in om deze altijd bij de hand te hebben.</p>		
	<b>Serienummer:</b>	<b>Artikelnummer:</b>	<b>Bouwjaar:</b>
	<b>Tel.: +49 (0) 79 04 / 700-360</b>	<b>Fax: +49 (0) 79 04 / 700-51999</b>	<b>E-mail: support@ts.guede.com</b>

			
Het product is conform de desbetreffende normen van de Europese Gemeenschap	Beschadigde en/of verwijderde elektrische of elektronische apparaten bij de daarvoor bestemde recyclingplaatsen afleveren	Afval niet in het milieu, maar vakkundig verwijderen	Verpakkingsmateriaal van karton bij de daarvoor bestemde recyclingplaatsen afleveren
			
Tegen vocht beschermen	Verpakkingsoriëntering boven	Netaansluiting	Motorvermogen
		<b>IP</b>	
Gewicht	Gebruiksaanwijzing lezen	Bescherming	Diameter schijf
			
Niet in roterende onderdelen grijpen	Aan de kabel trekken/transporteren verboden	Machine niet bij neerslag gebruiken	Let feed Gevaar!
			
Veilige afstand bewaren	Waarschuwing voor rond vliegende objecten	Gebruiksaanwijzing lezen	Gehoor-, ogen bescherming
			
Veiligheidshandschoenen gebruiken	Opgave geluidsniveau		

**Garantie**

De garantie heeft uitsluitend betrekking op onvolkomenheden die op materiaal- of productiefouten betrekking hebben. Bij een claim van een onvolkomenheid, in de zin van garantie, dient de originele aankoopfactuur met de aankoopdatum bijgesloten te worden.

Van garantie uitgesloten zijn verkeerd gebruik, zoals bijv. overbelasting van het apparaat, gebruik van geweld, beschadigingen door vreemde invloeden of door vreemde voorwerpen. De niet-naleving van gebruiks- en montageaanwijzingen en normale slijtage zijn eveneens van garanties uitgesloten.

## Aanduiding van onderdelen

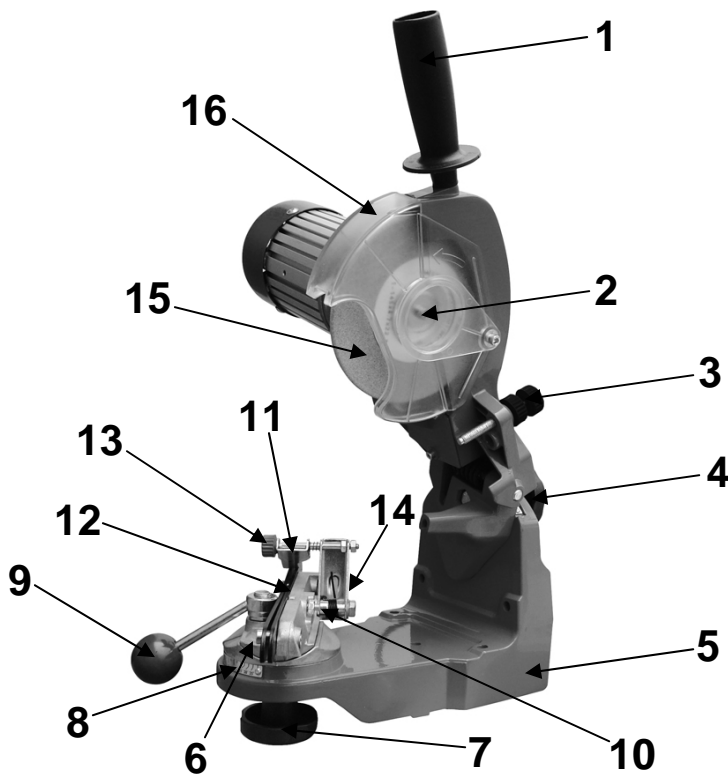

1. houder
2. zijkap van de slijpschijf
3. stelschroef voor de slijpdiepte
4. stelwiel voor de slijphoek
5. onderstuk
6. houder van het stootpunt
7. stelwiel voor de snijhoek
8. gradenschaal
9. klemhendel
10. stelschroef voor gemiddelde afstand
11. deksel van de geleider
12. stootkap
13. stelschroef voor de positie van de geleider
14. afstelschroef
15. slijpschijf
16. zijkap van de slijpschijf

## Technische gegevens

	<b>P 2300 A</b>
<b>Aansluiting:</b>	230 Volt/50 Hz
<b>Motorvermogen:</b>	230 W (P1)
<b>Max. toerental:</b>	3000 rpm
<b>Bescherming:</b>	IP 20
<b>Geluidsniveau:</b>	L <sub>WA</sub> 85 dB
<b>Gewicht:</b>	ca. 4,8 kg
<b>Productnr.:</b>	94135

## Algemene veiligheidsmaatregelen

Voor het eerste gebruik van de machine dient u eerst de gehele gebruikershandleiding te lezen. In het geval dat er twijfels ontstaan over de aansluiting en de bediening van de machine, wend u zich dan tot de fabrikant (Afdeling Diensten).

### Bescherm het instrument tegen vocht, regen en stof.

#### OM EEN GROTE MATE VAN VEILIGHEID TE GARANDEREN, DIENT U DE VOLGENDE AANWIJZINGEN OP TE VOLGEN:

- Gebruik de machine slechts voor de werkzaamheden, waar hij bestemd voor is!
- Bij gebruik van de slijpmachine voor het slijpen van zaagkettingen buitenshuis dient een normaal verlengsnoer gebruikt te worden met een doorsnede van min. 1,5 mm<sup>2</sup> met een stekker en een contactdoos die tegen rondspattend water zijn beschermd.
- Het geluidsniveau op de werkplaats ligt hoger dan 84 dB. Draag daarom ter bescherming van uw oren gehoorbescherming - er dreigt gehoorbeschadiging!
- Ter bescherming van uw gezondheid bij het slijpen dient u altijd gebruik te maken van een stofmasker, evenals van een veiligheidsbril!
- Trek bij alle werkzaamheden aan de machine (reiniging, uitwisseling van slijpschijven e.d.) van tevoren de stekker uit het contact van het elektriciteitsnet!
- Let erop, dat de te slijpen ketting voldoende gezekerd is tegen aflopen.
- Houd in uw eigen belang de machine voortdurend schoon en controleer de machine na beëindiging van de slijpwerkzaamheden op mogelijke beschadigingen.
- Houd uw slijpmachine voor het slijpen van zaagkettingen altijd schoon.
- Gebruik voor het reinigen van delen van kunststof nooit bijtende middelen.
- Gebruik de machine nooit in de nabijheid van brandbare vloeistoffen en de dampen daarvan.
- Trek bij de vervanging van welk onderdeel dan ook en bij alle reinigingswerkzaamheden de stekker uit de contactdoos.
- Bescherm de elektriciteitsleidingen tegen beschadiging. De leiding kan beschadigd worden door olie of zuur.
- Belangrijk! Houd u aan alle nationale veiligheidsvoorschriften met betrekking tot de installatie, het gebruik en het onderhoud.
- Ontkoppel na beëindiging van de werkzaamheden de slijpmachine voor het slijpen van zaagkettingen altijd van het elektriciteitsnet.
- Bescherm de ogen en de medewerkers tegen wegvliegende deeltjes en brokstukken van vreemde lichamen.



- Werkhandschoenen bieden bescherming van de vingers en huid en verhinderen verwonding.
- Leid de kabel van het elektriciteitskabel altijd van achteren naar de machine.
- Bewaar de machine op een plaats die onbereikbaar voor kinderen is.
- Houd bij werk de machine altijd met beide handen vast en let op een veilige positie.

#### **ATTENTIE!**

Neem bij gebruik van elektrisch gereedschap fundamentele veiligheidsmaatregelen in acht ter bescherming tegen elektrische schokken, tegen verwondings- en brandgevaar. Lees al deze aanwijzingen door en houd u zich eraan, voordat u het elektrische gereedschap begint te gebruiken. Berg de veiligheidsaanwijzingen goed op.

#### **Arbeidsveiligheid**

- Houd de werkplaats in orde.  
Een ongeval kan het gevolg van wanorde op de werkplaats zijn.
- Houd altijd rekening met ongevingsinvloeden. Stel elektrisch gereedschap nooit bloot aan regen. Gebruik elektrisch gereedschap niet in een vochtige of natte omgeving. Zorg voor voldoende verlichting. Gebruik de machine nooit in de nabijheid van brandbare vloeistoffen en de dampen daarvan.
- Bescherm het tegen elektrische schokken. Vermijd aanraking van het lichaam met geaarde delen, bijv. buizen, verwarmingradiatoren, fornuizen en koelkasten.
- Beperk de toegang van kinderen.  
Laat andere personen het elektrisch gereedschap of de kabel niet aanraken. Vermijd de toegang tot de werkplaats door anderen.
- Berg het elektrische gereedschap op een veilige plaats op. Ongebruikt elektrisch gereedschap dient op een droge, hoger gelegen, afgesloten plaats te worden bewaard, buiten bereik van kinderen.
- Overbelast het elektrische gereedschap niet.  
Het werkt beter en veiliger in het gegeven vermogensbereik.
- Gebruik het juiste elektrische gereedschap. Gebruik geen zwakkere machines voor zwaardere werkzaamheden. Gebruik geen elektrisch gereedschap voor doelen, waar ze niet bestemd voor zijn. Gebruik elektrisch gereedschap alleen voor de doelen, die beschreven zijn in de gebruikershandleiding!
- Draag geschikte werkkleding!
- Gebruik geen wijde kleding, noch sieraden die gegrepen kunnen worden door bewegende delen van de machine. Bij werkzaamheden in de buitenlucht raden we rubber handschoenen aan en niet-glijdende schoenen. Als u lang haar heeft, draag dan een haarnetje. Gebruik een veiligheidsbril.
- Bij werkzaamheden, waarbij stof ontstaat, dient u een ademhalingsmasker te gebruiken.
- Gebruik geen elektrisch gereedschap voor doelen, waar ze niet bestemd voor zijn.
- Draag het elektrische gereedschap nooit achter de kabel. Gebruik niet de kabel om de stekker uit de contactdoos te trekken.
- Bescherm de kabel tegen hitte, olie en scherpe kanten.
- Vermijd bij het werk een abnormale lichaamshouding. Zorg altijd voor een veilige houding en bewaar uw evenwicht.
- Zorg goed voor het gereedschap. Houd u aan de voorschriften voor het onderhoud en de aanwijzingen voor de vervanging van de slijpschijf.
- Controleer regelmatig de kabel van het elektrische gereedschap en laat deze bij beschadiging vervangen door gespecialiseerde elektriciens. Controleer regelmatig het verlengsnoer en vervang dit, als het beschadigd is.
- Houd de handgrepen droog en vermijd verontreiniging door olie of vet.
- Trek de stekker uit de contactdoos als u het elektrische gereedschap niet gebruikt, voor onderhoud en bij vervanging van de instrumenten, bijv. de slijpschijf e.d.
- Laat montagesleutels niet op de machine achter.
- Controleer voor inschakelen, of de sleutels verwijderd zijn, evenals de afstelvoorbereidingen.
- Verhinder toevallig inschakelen.
- Gebruik slechts toegestane en naar behoren aangeduide verlengsnoeren.
- Wees oplettend. Let op wat u doet. Werk altijd rustig. Gebruik nooit elektrisch gereedschap, als u niet geconcentreerd bent.
- Controleer elektrisch gereedschap altijd op eventuele beschadigingen.
- Voor gebruik van het elektrische gereedschap dient u de gehele veiligheidsinstallatie te controleren of licht beschadigde onderdelen op foutloos functioneren, waarvoor ze bestemd zijn, te controleren. Controleer of de beweeglijke onderdelen vrij kunnen bewegen en niet haperen, en of ze niet beschadigd zijn. Alle onderdelen moeten op de juiste wijze zijn gemonteerd, zodat voldaan wordt aan de voorwaarden die een correct gebruik van het elektrische gereedschap garanderen. Beschadigde veiligheidsinstallaties en onderdelen dienen vakkundig hersteld te worden in een erkende specialistische werkplaats en vervangen te worden, als niet in de gebruikershandleiding anders wordt vermeld. Beschadigde schakelaars dient u in de werkplaats van de afdeling klantenservice te laten vervangen. Gebruik geen elektrisch gereedschap waarbij de AAN/UIT-schakelaar niet gebruikt kan worden.

#### **ATTENTIE!**

**Gebruik slechts apparaten met een stroombescherming tegen onderspanning in de verbinding (FI).**

**Dit elektrische gereedschap beantwoordt aan de betreffende veiligheidsbepalingen. Reparaties mogen slechts uitgevoerd worden door gekwalificeerde personen, waarbij gebruik gemaakt dient te worden van de originele reserveonderdelen. In het omgekeerde geval kan de gebruiker blootgesteld worden aan gevaar op een ongeval.**

## Montage

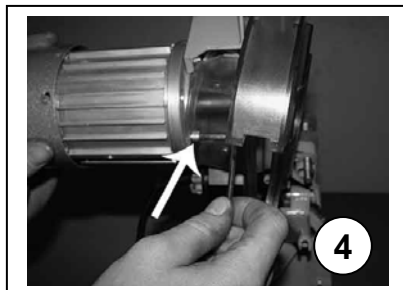
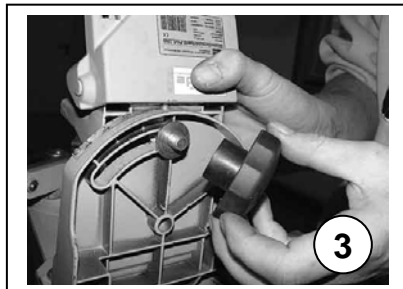
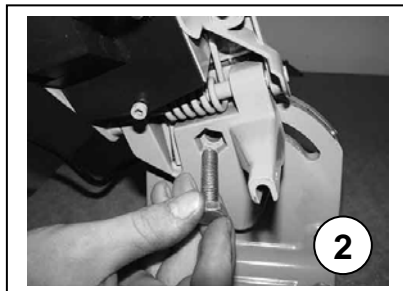
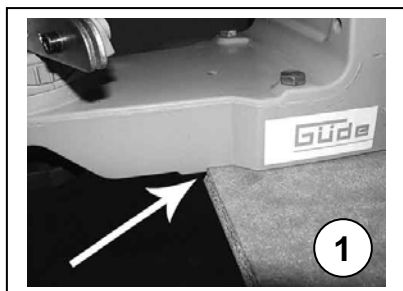

De slijpmachine voor het slijpen van zaagkettingen in voorgemonteerde toestand. Een gedeelte bestaat uit een onderstuk, waarop de geleiding van de ketting is geplaatst. Het tweede gedeelte is een draagarm met de bijbehorende elektromotor en de houder.

**Alle montageactiviteiten dienen uitgevoerd te worden met uitgetrokken netspanningsstekker!**

Het apparaat is uitgerust voor de montage op een tafel of aan de wand. Bij de montage op de tafel schuift u het apparaat naar de rand van de tafel tot aan de begrenzende aanslag (afb. 1) en via de openingen in het onderstel schroeft u hem aan het tafelblad.

Gebruik bij de montage aan de wand de betreffende openingen in het verticale gedeelte van het onderstuk. (hier dient u een afstand tot de wand aan te houden, resp. een onderlegger of iets dergelijks te gebruiken, anders zult u geen stelschroef kunnen gebruiken).

Na montage op de tafel plaatst u de arm in het onderstuk door de middenbout in te steken, die u vervolgens zekert middels de schroef met de zeskantige kop (afb. 2).

Nu kunt u aan de achterzijde de onderlegger op de schroef plaatsen en het stelwiel erop draaien (afb. 3).

Nu schroeft u de houder voor de besturing van de draagarm op de schroef in de behuizing van de zaagschijf.

Vervolgens bevestigt u de beschermingskap van de slijpschijf middels de geleverde inbusschroeven met de betreffende sleutel (afb. 4).

### Tip:

**Bij de montage aan de muur dient u erop te letten, dat het apparaat op een hoogte van 120 tot 130 cm vanaf de vloer wordt gemonteerd, zodat u niet direct op ooghoogte werkt!**

Om de schijf te kunnen monteren, dient u eerst de hulpkoppelring eraf te schroeven (afb. 5).

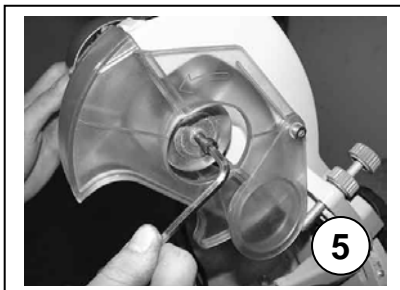

## Controle van de slijpschijf

**Om verwondingen en ongevallen te voorkomen, mag u slechts geschikte slijpschijven zonder gebreken gebruiken!**

Controleer de slijpschijf die u wilt monteren voor gebruik op eventuele beschadigingen. Dat kunt u doen door eenvoudige geluidstesten uit te voeren: Houd de schijf zo vast, dat u in het boorgat een potlood steekt, waar de schijf vrij aan kan hangen (afb. P). Klop nu voorzichtig met een ander potlood op de rand van de schijf.

**De schijf moet een heldere of hoge, zuivere toon geven!**

Als de schijf gedempt of leeg klinkt, dan is hij beschadigd.

**U mag hem niet gebruiken!**

Een diepe of gedempte toon wijst op een beschadiging door scheuren of dergelijke!

**U mag de schijf niet met geweld op het lager monteren!**

**U mag de doorsnede van de middelste opening niet wijzigen!**

**U mag alleen geschikte schijven gebruiken.**

**De kleinste doorsnede van de slijpschijf mag niet dalen onder 100 mm!**

**Alle afstelwerkzaamheden mogen slechts uitgevoerd worden als het apparaat uitgeschakeld is.**

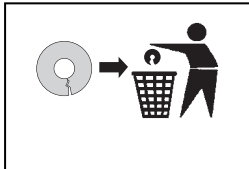

**U mag geen beschadigde slijpschijven gebruiken!**

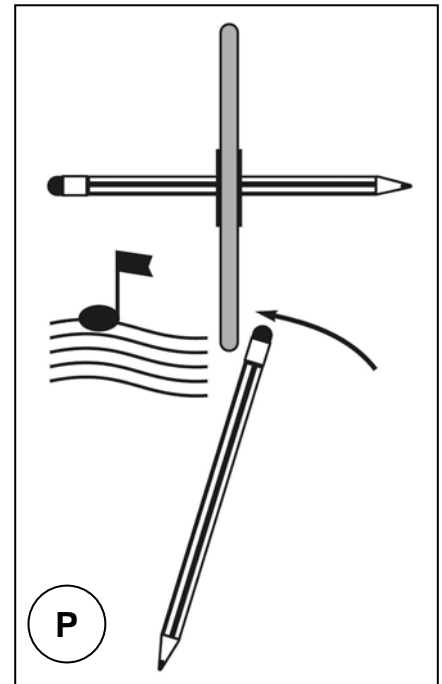

## Montage van de slijpschijf

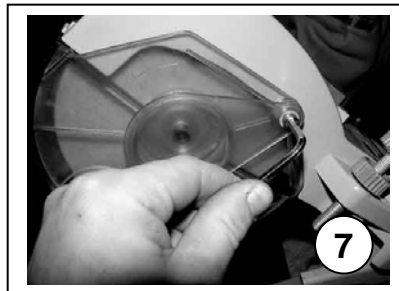
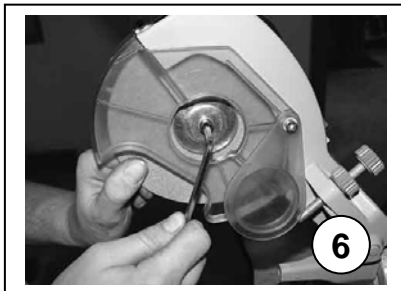

Nadat u de tweede flens hebt verwijderd, kunt u van de onderzijde de slijpschijf in de behuizing van de slijpmachine aanbrenen. Let erop dat de hulpflens en de schijf precies gemonteerd zijn (afb. 6). Draai de schroeven niet al te sterk aan, want zo zou u de slijpschijf kunnen beschadigen!

Het aandraaimoment van de slijpschijf op het lager bedraagt 7 Nm. Gebruik voor zover mogelijk voor het aandraaien een momentsleutel. Nu dient u de bijgeleverde kap van de slijpschijf monteren (afb. 7).

Controleer de juiste bevestiging van de schijf - die mag niet overlangs, noch overdwers bewegen! Nu de slijpschijf op de juiste wijze gemonteerd is, kunt u een test uitvoeren: Ga naast de machine staan en let erop, dat er zich in het werkveld niemand anders bevindt! Als de slijpschijf vibreert of op een andere wijze onjuiste bewegingen vertoont, schakel dan onmiddellijk het apparaat uit en trek de steker eruit, voordat u het gebrek gaat verhelpen!

Het apparaat is voorzien van een nulspanningsschakelaar, die in het geval van een stroomuitval gedeactiveerd wordt en het opnieuw starten van het apparaat na herstel van de stroomtoevoer verhindert.

Middels de bijgeleverde slijpsteen en de meegeleverde schijf kunt u de slijpschijf het verlangde profiel verschaffen. **Werk hier voorzichtig, a.u.b.!**

## Instelling van de klemhaak

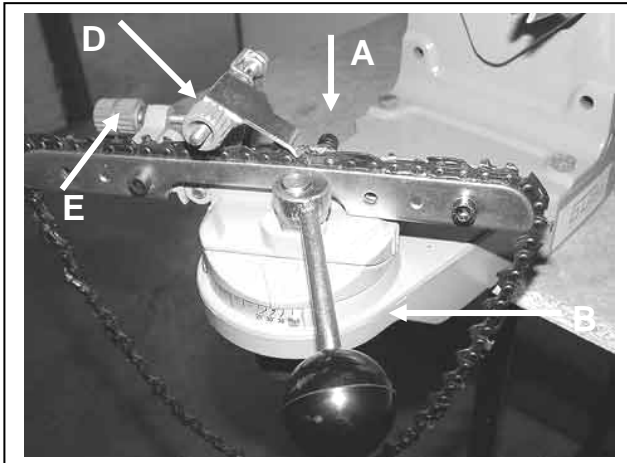

Voor het begin van het slijpen dient de ketting nauwkeurig tussen de beide geleiders geleid te worden. De eerste tand die geslepen moet worden, beweegt u tot aan de aanslag. Daarbij dient u erop te letten, dat de slijphoek overeenkomt met de positie van de geleiders. De te slijpen ketting bepaalt u met behulp van de meegeleverde sjabloon of met de tabel op bladzijde 9. Hier zijn de slijpdiktes, de hoeken en de afmetingen van belang.

De geleiders stelt u af op de breedte van de ketting middels de stelschroef (A) en wel zodanig, dat die bij besturing van de spanhendel (B) goed in de klemhaak gefixeerd is. De instelling van de verschuivingsnelheid geschiedt middels de stelschroef (E).

Bij sterk versleten kettingen regelt u de zijdelingse positie van de kettinggeleider met de stelschroef (D). De slijphoek aan de bovenzijde stelt u in met de stelschroef (afb. 3, bladzijde 5) en kunt u aflezen op de gradenschaal (F). De slijphoek stelt u in met de stelschroef (G).

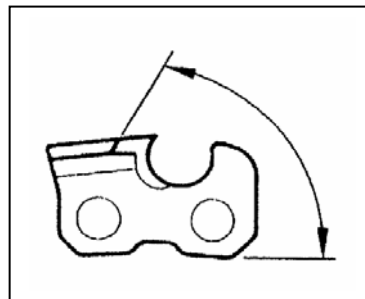
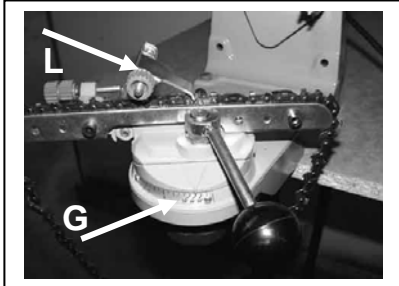
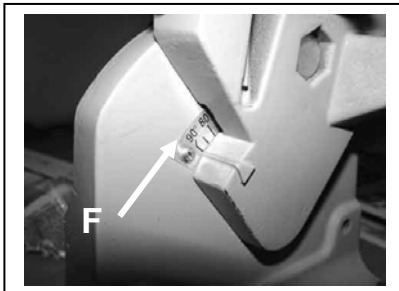

**Topsnijhoek  
(Top Plate Angle)**

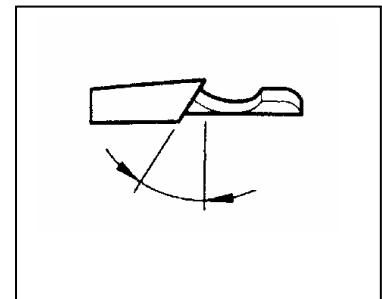

**Slijphoek  
(Vise Angle)**

## Slijpen



Nadat u de klemhaak correct ingesteld heeft, de slijphoek (attentie: rechter- en linkertanden onderscheiden) en de op de juiste wijze de topsnijhoek ingesteld heeft, beweegt u de slijpschijf naar beneden naar de tand door drukken op de draagarm. De slijpdiepte kunt u instellen met de stelschroef (K).

Na vrijmaking van de klemhendel (B) draait u de stelschroef (E) vast of los, en wel zo lang, dat de voor het slijpen bestemde slijpschijf de tand net aan begint te raken. De ketting moet u daarbij voorzichtig over geleider (L) bewegen. (Attentie: draag daarbij handschoenen!)

Bij enkele kettingsoorten moet de klemhaak met 5° tot 10° neigen (zie tabel: spatie Tilt angle).  
Let daarbij op de insnijdingen (afb. 8).

Nu kunt u de machine inschakelen en de zaagketting met voorzichtige druk van de slijpschijf beginnen te slijpen. Stel die zo in als nodig is. Duid het begin van het slijpen aan, bijv. met een krijtstreep o.i.d. en slijp eerst alle tanden in de ene richting.

Draai vervolgens de klemhaak om (let op de hoek) en slijp alle tanden in de omgekeerde richting.

Bij sterk versleten kettingen moet de zijdelingse positie van de geleider (afb. 9, positie M) zodanig ingesteld worden, dat de slijpschijf niet de geleider raakt.

Vermijd een te hoge druk, omdat de tanden gebogen zouden kunnen worden. Zo zou de ketting te snel slijten.

**Attentie: Slijp niet de aangedreven gedeeltes!**

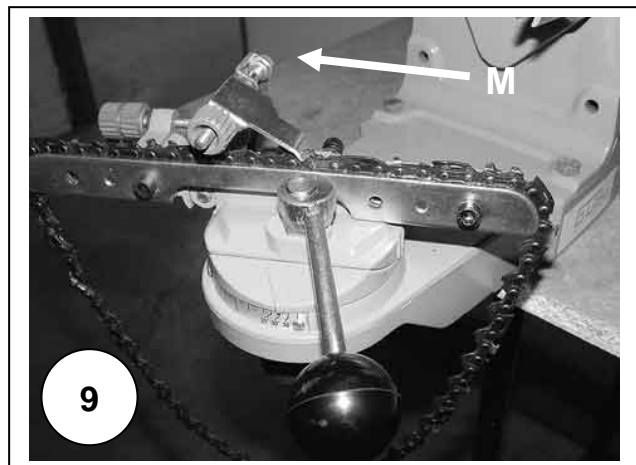
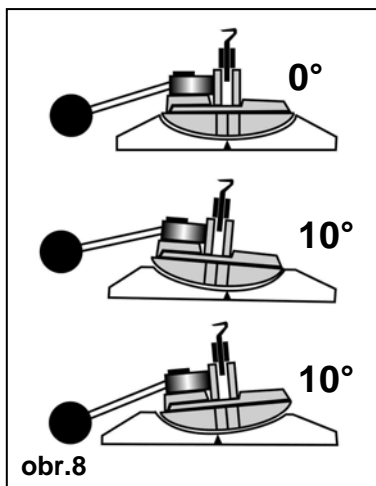

## Beperking van de slijpdiepte

Fig soortgelijke

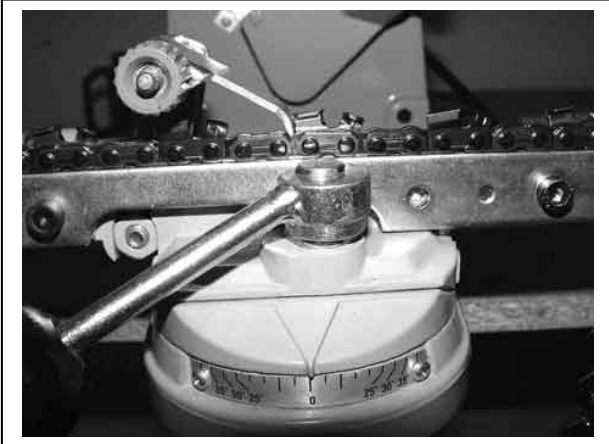



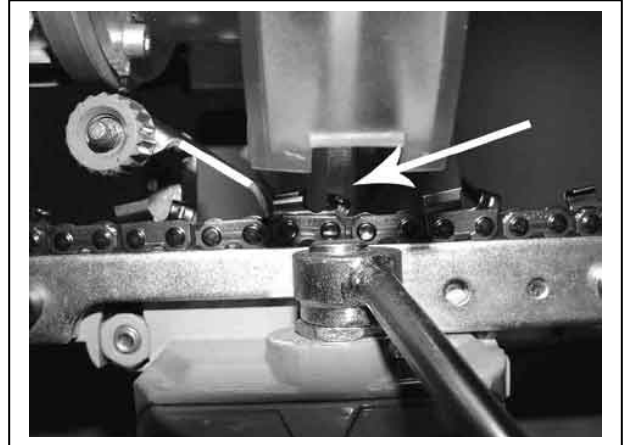

Stel uit de tabel op bladzijde 9 vast, hoe ver de dieptebegrenzers geslepen moeten worden. De positie van de klemhaak bij het slijpen van de dieptebegrenzers is steeds ingesteld op  $0^\circ$ . Stel de draagarm met de houder op  $90^\circ$  (afb. F). De slijpdiepte kunt u instellen met de stelschroef (K).

Fig soortgelijke

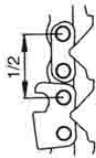

Afmetingentabel

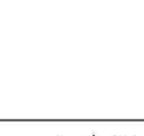
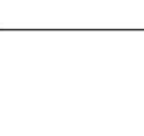
Chain Pitch	Gauge	OREGON	STIHL	SANDVIK	CARLTON	Visa Angle	Top Plate Angle	Tilt Angle	Wheel Width	Depth Gauge		
												
1/4"	0.050"/1,3mm	25AP	13RM	50K		30°	60°	10°	1/8" / 3,2mm	0,025" / 0,63mm		
0.325"	0.050"/1,3mm	20LP	23RS	50JLG	K1L	25°	60°	10°	1/8" / 3,2mm	0,025" / 0,63mm		
0.325"	0.058"/1,5mm	21LP	25RS	58JLG	K2L	25°	60°	10°	1/8" / 3,2mm	0,025" / 0,63mm		
0.325"	0.063"/1,6mm	22LP	26RS	63JLG	K3L	25°	60°	10°	1/8" / 3,2mm	0,025" / 0,63mm		
0.325"	0.050"/1,3mm	20BP	23RM	50J	K1C	30°	60°	10°	1/8" / 3,2mm	0,025" / 0,63mm		
0.325"	0.058"/1,5mm	21BP	25RM	58J	K2C	30°	60°	10°	1/8" / 3,2mm	0,025" / 0,63mm		
0.325"	0.063"/1,6mm	22BP	26RM	63J	K3C	30°	60°	10°	1/8" / 3,2mm	0,025" / 0,63mm		
0.325"	0.050"/1,3mm	95VP			K1N	30°	60°	10°	1/8" / 3,2mm	0,025" / 0,63mm		
0.325"	0.058"/1,5mm	95R				5°	50°	10°	1/8" / 3,2mm	0,030" / 0,76mm		
0.325"	0.058"/1,5mm	M21LP				25°	60°	10°	1/8" / 3,2mm	0,025" / 0,63mm		
0.325"	0.063"/1,6mm	M22LP				25°	60°	10°	1/8" / 3,2mm	0,025" / 0,63mm		
3/8"	0.050"/1,3mm	72LG	33RS	50AL	A1LM	25°	60°	10°	1/8" / 3,2mm - 3/16" / 4,7mm	0,025" / 0,63mm		
3/8"	0.058"/1,5mm	73LG	35RS	58AL	A2LM	25°	60°	10°	1/8" / 3,2mm - 3/16" / 4,7mm	0,025" / 0,63mm		
3/8"	0.063"/1,6mm	75LG	36RS	63AL	A3LM	25°	60°	10°	1/8" / 3,2mm - 3/16" / 4,7mm	0,025" / 0,63mm		
3/8"	0.050"/1,3mm	72LP	33RS	50ALG	A1L	25°	60°	10°	1/8" / 3,2mm - 3/16" / 4,7mm	0,025" / 0,63mm		
3/8"	0.058"/1,5mm	73LP	35RS	58ALG	A2L	25°	60°	10°	1/8" / 3,2mm - 3/16" / 4,7mm	0,025" / 0,63mm		
3/8"	0.063"/1,6mm	75LP	36RS	63ALG	A3L	25°	60°	10°	1/8" / 3,2mm - 3/16" / 4,7mm	0,025" / 0,63mm		
3/8"	0.050"/1,3mm	72DP	33RM1	50AG	A1EP	35°	60°	0°	1/8" / 3,2mm - 3/16" / 4,7mm	0,025" / 0,63mm		
3/8"	0.058"/1,5mm	73DP	36RM1	58AG	A2EP	35°	60°	0°	1/8" / 3,2mm - 3/16" / 4,7mm	0,025" / 0,63mm		
3/8"	0.063"/1,6mm	75DP	36RM1	63AG	A3EP	35°	60°	0°	1/8" / 3,2mm - 3/16" / 4,7mm	0,025" / 0,63mm		
3/8"	0.050"/1,3mm	72RD				10°-15°	50°	10°	1/8" / 3,2mm - 3/16" / 4,7mm	0,025" / 0,63mm		
3/8"	0.058"/1,5mm	73RD				10°-15°	50°	10°	1/8" / 3,2mm - 3/16" / 4,7mm	0,025" / 0,63mm		
3/8"	0.063"/1,6mm	75RD	36RMX			10°-15°	50°	10°	1/8" / 3,2mm - 3/16" / 4,7mm	0,025" / 0,63mm		
3/8"	0.058"/1,5mm	M73LP				25°	60°	10°	1/8" / 3,2mm - 3/16" / 4,7mm	0,025" / 0,63mm		
3/8"	0.063"/1,6mm	M75LP				25°	60°	10°	1/8" / 3,2mm - 3/16" / 4,7mm	0,025" / 0,63mm		
3/8(90)	0.043"/1,1mm	90SG	63PMN		N4C	30°	50°	0°	1/8" / 3,2mm - 3/16" / 4,7mm	0,020" / 0,50mm		
3/8(91)	0.050"/1,3mm	91VS	63PM	50R	N1C	30°	60°	0°	1/8" / 3,2mm - 3/16" / 4,7mm	0,025" / 0,63mm		
3/8(91)	0.050"/1,3mm	91VG	63PM1	50RG	NIC-BL	30°	60°	0°	1/8" / 3,2mm - 3/16" / 4,7mm	0,025" / 0,63mm		
3/8(91)	0.050"/1,3mm	91R	63PMX			5°	60°	0°	1/8" / 3,2mm - 3/16" / 4,7mm	0,025" / 0,63mm		
0.404"	0.058"/1,5mm	58L			B2LM	25°	60°	10°	3/16" / 4,7mm	0,025" / 0,63mm		
0.404"	0.063"/1,6mm	59L			B3LM	25°	60°	10°	3/16" / 4,7mm	0,025" / 0,63mm		
0.404"	0.058"/1,5mm	26/P		58B	B2EP	35°	60°	10°	3/16" / 4,7mm	0,030" / 0,76mm		
0.404"	0.063"/1,6mm	27/P	46RSF	63B	B3EP	35°	60°	10°	3/16" / 4,7mm	0,030" / 0,76mm		
0.404"	0.063"/1,6mm	59AC	46RM	63BC	B3S	35°	60°	0°	3/16" / 4,7mm	0,030" / 0,76mm		
0.404"	0.063"/1,6mm	27R	46RMX	63BR	B3RM10	10°-15°	50°	10°	3/16" / 4,7mm	0,030" / 0,76mm		
0.404"	0.063"/1,6mm	16H	46RMH	HC	B3M	35°	60°	10°	3/16" / 4,7mm	0,050" / 1,27mm		
0.404"	0.080"/2,0mm	18H	49RMH	2HC	B5M	35°	60°	10°	3/16" / 4,7mm	0,050" / 1,27mm		
3/4"	0,122"/3,1mm	11H			G7S	35°	60°	10°	1/4" / 6mm	0,070" / 1,77mm		

# EG-Konformitätserklärung

## EG-Conformiteitverklaring

Hiermit erklären wir,  
*We herewith declare,*

Güde GmbH & Co. KG  
Birkichstraße 6, 74549 Wolpertshausen, Germany

**Dass die nachfolgend bezeichneten Geräte aufgrund ihrer Konzipierung und Bauart sowie in der von uns in Verkehr gebrachten Ausführungen den einschlägigen, grundlegenden Sicherheits- und Gesundheitsanforderungen der EG-Richtlinien entspricht.**

dat het navolgend genoemde apparaat, op grond van zijn ontwerp en bouwwijze, evenals de door ons in omloop gebrachte uitvoeringen aan de desbetreffende fundamentele veiligheids- en gezondheidverordeningen van de EG-richtlijnen voldoen.

**Bei einer nicht mit uns abgestimmter Änderung der Geräte verliert diese Erklärung ihre Gültigkeit.**

Bij een niet met ons overeengekomen wijziging aan het apparaat verliest deze verklaring haar geldigheid..

**Bezeichnung des Gerätes:** - **P 2300 A**  
*Benaming van het apparaat:*

**Artikel-Nr.:** - **94135**  
*Artikel nr.:*

**Einschlägige EG-Richtlinien:** - **2006/42 EG**  
*Desbetreffende EG-Richtlijnen:* - **2006/95/EG**  
- **2004/108/EG**

**Angewandte harmonisierte Normen:**  
*Gebuurkte harmoniserende normen:*

- EN 55014-1:2006
- EN 55014-2:1997/+A1:2001
- EN 61000-3-2:2006
- EN 61000-3-3:1995/+A1:2001/+A2:2005
- EN 61029-1:2009
- EN 61029-1:2000+A11,A12:03
- IEC 61029-2-10:1998

**Zertifizierstelle:** Intertek Deutschland GmbH,  
*Plaats van certificatie:* Max-Eyth-Str. 14, 70771 Leinfelden-Echterdingen

**Referenznummer:** SH09100554-003

**Ort/Plaats:**

Wolpertshausen 07.03.2011, 

**Datum/Herstellerunterschrift:**  
*Date/ Handtekening fabrikant:*

**Angaben zum Unterzeichner:**  
*Gegevens betr. ondertekende:*

bedrijfsleider dhr. Arnold

**Technische Dokumentation:**  
*Technische documentatie:*

**Angaben zum Unterzeichner:**  
*Gegevens betr. ondertekende:*





















J. Bürkle FBL, QS



	<p><b>Vi ringraziamo per l'acquisto di un prodotto Güde e la vostra fiducia riposta nella nostra gamma.</b></p> <p><b>!!! Prima di mettere in funzione l'apparecchio leggere attentamente, per favore, questo Manuale d'uso!!!</b></p>
---	--

**A.V. 2 Le stampe supplementari, anche parziali, richiedono l'autorizzazione. Sono riservate le modifiche tecniche. Immagini esemplare**

	<p>Avete le <b>domande tecniche? Contestazioni? Avete bisogno dei ricambi oppure del Manuale d'Uso?</b> Sul nostro sito <a href="http://www.guede.com/support">http://www.guede.com/support</a>, nel settore Servizio, Vi aiuteremo velocemente ed in via non burocratica. Ci dareste la mano, per favore, per poter aiutarVi? Per poter identificare il Vostro apparecchio nel caso di contestazione abbiamo bisogno del numero di serie, cod. ord. e l'anno di produzione. Tutte queste indicazioni troverete sulla targhetta della macchina. Per avere questi dati sempre disponibili, indicarli qui sotto, per favore:</p>		
	<b>N° serie:</b>	<b>Cod. ord.:</b>	<b>Anno di produzione:</b>
	<b>Tel.: +49 (0) 79 04 / 700-360</b>	<b>Fax: +49 (0) 79 04 / 700-51999</b>	<b>E-Mail: support@ts.guede.com</b>

			
Prodotto è conforme alle relative norme CE	Gli apparecchi elettrici/elettronici difettosi e/o da smaltire devono essere consegnati ai centri autorizzati.	Smaltire i rifiuti in modo professionale, che non sia inquinato l'ambiente.	Il materiale d'imballo di cartone può essere consegnato al Centro di raccolta allo scopo di riciclo.
			
Proteggere all'umidità	L'imballo deve essere rivolto verso alto	Spina di connessione	Potenza del motore
		<b>IP</b>	
Peso	Giri in minuto	Protezione	Diametro del disco
			
Non mettere la mano nelle parti in rotazione	E' vietato tirare il cavo/trasporto sul cavo	Non utilizzare l'apparecchio in pioggia	Attenzione mangimi Pericolo!
			
Mantenere la distanza sicura	Avvertenza agli oggetti gettati	Prima dell'uso leggere il Manuale d'Uso	Usate occhiali/visiera e paraorecchi approvati
			
Usare i guanti di protezione	Livello della potenza acustica		

**Garanzia**

La garanzia include esclusivamente gli inconvenienti dovuti dal difetto del materiale oppure dal difetto dalla produzione. Per la contestazione in garanzia occorre allegare l'originale del documento d'acquisto riportante della data di vendita.

La garanzia non include l'uso profano, es. sovraccarico della macchina, manomissione, danni dall'intervento estero oppure dagli oggetti. La garanzia non include anche l'inosservanza del Manuale d'Uso, del montaggio e l'usura normale.

## Denominazione dei componenti

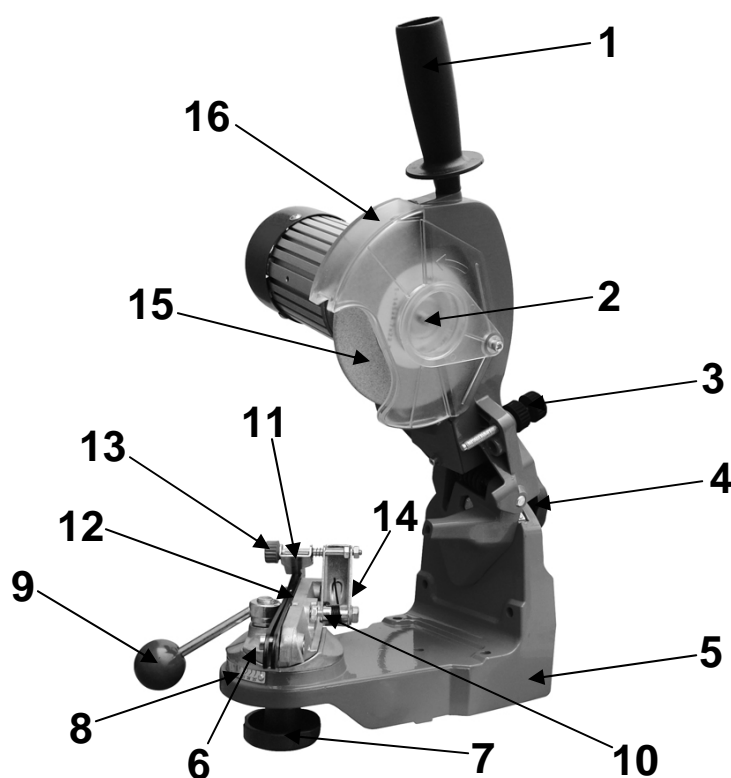

1. Maniglia
2. Paramola laterale
3. Vite di regolazione di profondità di molatura
4. Ruota di registro dell'angolo di lama
5. Basamento
6. Culla del morsetto d'arresto
7. Ruota di registro angolo di taglio
8. Scala
9. Leva di fissaggio
10. Vite di registro distanza intermedia
11. Bloccaggio di guida
12. Bullone di fissaggio
13. Vite di registro posizione guida
14. Vite di regolazione
15. Mola
16. Paramola

## Dati tecnici

	<b>P 2300 A</b>
<b>Alimentazione:</b>	230 Volt/50 Hz
<b>Potenza assorbita motore:</b>	230 Watt (P1)
<b>N. massimo di giri:</b>	3000 giri/min.
<b>Protezione:</b>	IP 20
<b>Livello di rumore:</b>	L <sub>WA</sub> 85 dB
<b>Peso:</b>	cca. 4,8 kg
<b>No. di prodotto:</b>	<b>94135</b>

## Misure di sicurezza generali

Prima dell'uso dovete leggere l'intero manuale d'uso. Nel caso di qualche dubbio circa l'allacciamento o il lavoro con l'apparecchio rivolgetevi al produttore (al reparto servizi)!

**Bisogna proteggere l'affilatrice dall'umidità, pioggia e polvere.**  
**PER POTER ASSICURARE UN ALTO GRADO DI SICUREZZA, SEGUITE CON ATTENZIONE LE ISTRUZIONI SEGUENTI:**

- Usare l'affilatrice solo per lavori ai quali è destinata.
- Per poter affilare le catene da sega all'aperto, bisogna impiegare una prolunga giusta a sezione minima di 1,5 mm<sup>2</sup> e con una spina e presa protette contro l'acqua.
- Al posto di lavoro la rumorosità supera 84 dB, quindi bisogna proteggere l'udito con mezzi appositi – altrimenti si rischia la perdita d'udito.
- Inoltre bisogna impiegare una maschera antipolvere e gli occhiali protettivi!
- Prima d'ogni intervento (pulizia della macchina, cambio di mola etc.) bisogna togliere la spina dalla rete.
- Verificare se la catena da molare è sufficientemente bloccata e non può scivolare via.
- La macchina si deve mantenere pulita e dopo ogni lavoro bisogna controllare se non è danneggiata.
- Per pulire le parti in plastica non usare i mezzi aggressivi.
- Non usare la macchina nelle vicinanze di liquidi infiammabili e i vapori.
- Prima di sostituire un ricambio o fare la pulizia togliere sempre la spina dalla presa elettrica.
- Si deve proteggere la linea elettrica perché non si danneggi dall'olio oppure un acido.
- Importante! Rispettate tutta la normativa di sicurezza nazionale circa la installazione, esercizio e manutenzione.
- Dopo ogni impiego disinserire la macchina dalla tensione elettrica.
- Proteggere se stessi e i collaboratori contro i frantumi dei corpi estranei.
- Proteggere le mani contro le ferite con i guanti relativi.
- Portare il cavo d'alimentazione fino alla macchina sempre da indietro.

- Depositare la macchina sempre ad un posto inaccessibile ai bambini.
- Molando tenere la macchina sempre con le due mani e mantenere una posizione sicura .

### **AVVERTENZA**

Impiegando le macchine elettriche rispettate sempre le principali misure di sicurezza per proteggervi da una scossa elettrica, infortuni e/o incendio. Leggete questo manuale prima di cominciare ad usare le macchine elettriche. Conservate bene il manuale.

### **Il lavoro sicuro**

- Tenete il posto di lavoro in ordine.
- Un disordine può essere una delle cause di infortuni.
- Prendete in considerazione l'impatto sull' ambiente. Non esponete la macchina alla pioggia, non usatela in un ambiente umido o bagnato. Procuratevi un'illuminazione sufficiente. Non usate la macchina nelle vicinanze dei liquidi infiammabili.
- Proteggetevi dalle scosse di corrente. Evitate un contatto del corpo con oggetti messi a terra quali per esempio tubi, radiatori di riscaldamento, frigoriferi etc.
- Impedite l'accesso ai bambini.
- Impedite ai terzi di toccare la macchina o il cavo di alimentazione.
- Depositare la macchina ad un posto sicuro. La macchina non usata bisogna depositare ad un posto asciutto, alzato e chiuso.
- Non sovraccaricate la macchina.
- Usate una macchina di giusta potenza. Non usate le macchine di potenza bassa per lavori pesanti. Usate le macchine solo per lavori ai quali sono destinate.
- Indossate indumenti adeguati! I vestiti troppo larghi o gioielli si possono incastrare nelle parti in movimento. Per lavori all'aperto raccomandiamo impiegare guanti in gomma e scarpe antiscivolo. Usate i mezzi di protezione per capelli troppo lunghi e per gli occhi.
- Per lavori che producono polvere mettete una maschera antipolvere.
- Non usate il cavo d'alimentazione agli altri scopi che quelli indicati.
- Non portate mai la macchina e non staccatela dalla presa tenendola per il cavo.
- Proteggete il cavo dal calore, olio e spigoli vivi.
- Lavorando, evitate una posizione di corpo anomalo. Mantenete una posizione sicura e equilibrata .
- Dedicate cura alla macchina ed attrezzi.
- Osservate le istruzioni di manutenzione e di cambio di mola.
- Controllate regolarmente il cavo elettrico. Se danneggiato, fatelo lo sostituire da un elettricista qualificato. Controllate regolarmente le prolunghe e se danneggiate, sostituitele.
- Prima di ogni intervento di manutenzione e dopo ogni lavoro togliete la spina dalla presa elettrica.
- Prima di avviare la macchina controllate se sono rimossi tutte le chiavi e attrezzature.
- Eliminate la possibilità di un avviamento accidentale.
- Per il lavoro all'aperto impiegate le prolunghe omologate.
- Fate attenzione a quello che state facendo. Non usate la macchina nel caso che non siate concentrati.
- Controllate la macchina se non presenta segni di danneggiamento.
- Prima di avviare la macchina bisogna controllare tutti i dispositivi di sicurezza. Verificate se le parti in movimento si muovono liberamente e se non sono danneggiate. Tutte le parti devono essere montate giustamente per poter garantire il lavoro perfetto della macchina. I dispositivi di sicurezza e/o parti danneggiate fate riparare o sostituire dalle persone qualifica presso una officina. Gli interruttori danneggiati vanno sostituiti da una persona qualificata. Non usate la macchina se non funziona l'interruttore generale di ON/OFF.

### **Attenzione!**

**Usate solo le macchine dotate di protezione contro sottotensione (FI).**

**Questa macchina elettrica corrisponde alle norme di sicurezza relative. Le riparazioni possono eseguire solo le persone qualificate che devono impiegare i ricambi originali altrimenti si corre un rischio d'infortunio.**

## Il montaggio

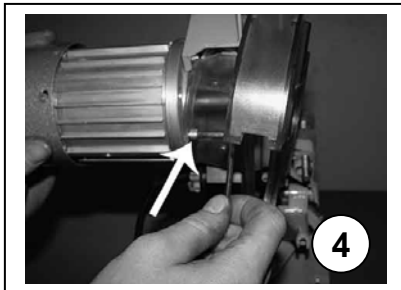
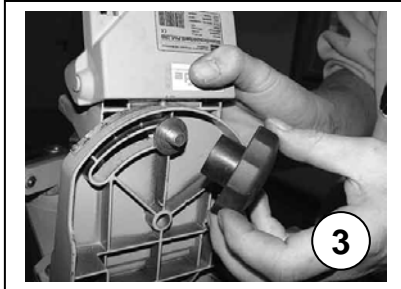
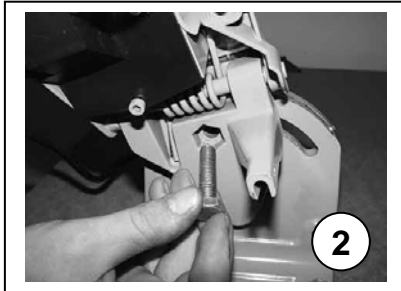
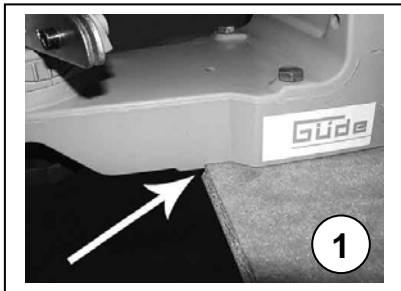

L'affiltrice per catene di sega viene fornita in uno stato predisposto per il montaggio. Una parte contiene il basamento con la guida della catena. La seconda parte è costituita dal braccio portante con elettromotore e maniglia.

**Tutto il montaggio si deve realizzare con la spina tolta dalla presa elettrica!**

La macchina è predisposta per il montaggio su banco o a parete. Montaggio su banco: posizionare la macchina al bordo del banco fin all'arresto (fig.) e attraverso i fori la fissate.

Montaggio a parete: Usate i fori relativi nella parte verticale del basamento (mantenete una distanza utile dalla parete per mezzo di qualche rondella per poter usare la vite posteriore di registro).

Dopo il montaggio sul banco fissate il braccio nel basamento per mezzo di perno di centraggio e una vite esagonale. (fig. 2).

Adesso potete montare una rondella sulla vite e avvitare la ruota di registro (fig. 3).

Avvitare la maniglia del braccio portante per mezzo della vite del corpo di mola.

Fissate il paramola per mezzo dei viti forniti e la chiave relativa. (fig. 4).

**Una raccomandazione:**

**La macchina montata alla parete dovrebbe trovarsi a 120 – 130 cm dal pavimento per non lavorare alla quota di occhi.**

Per poter montare la mola, bisogna prima svitare la flangia ausiliare (fig. 5).

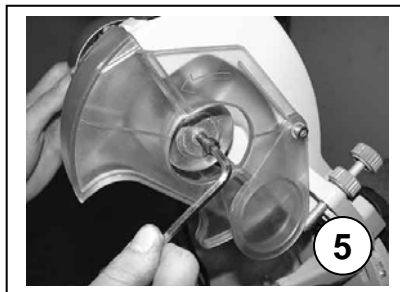

## Il controllo di mola

**Per impedire il pericolo d'un infortunio potete usare solo le mole adeguate e in condizioni perfette!**

Prima del montaggio controllate la mola se non presenta i segni di danneggiamento.

Questo controllo si può eseguire per mezzo di un semplice test sonoro: infilate nel foro una matita sulla quale la mola può liberamente dondolare (fig. P).

Con un'altra matita battete sul bordo della mola.

**La mola deve emettere un tono alto e chiaro!**

Se il suono risulta smorzato oppure vuoto vuol dire che è guasta.

**Tale mola non dovete impiegare!**

Un tono basso o smorzato indica che ci sono delle fessure.

**Non dovete montare la mola sul mozzo utilizzando forza!**

**Non dovete cambiare il diametro del foro centrale!**

**Dovete usare solo mole adeguate.**

**Il diametro minimo della mola non deve essere inferiore a 100 mm!**

**Non dovete mai impiegare le mole guaste!**

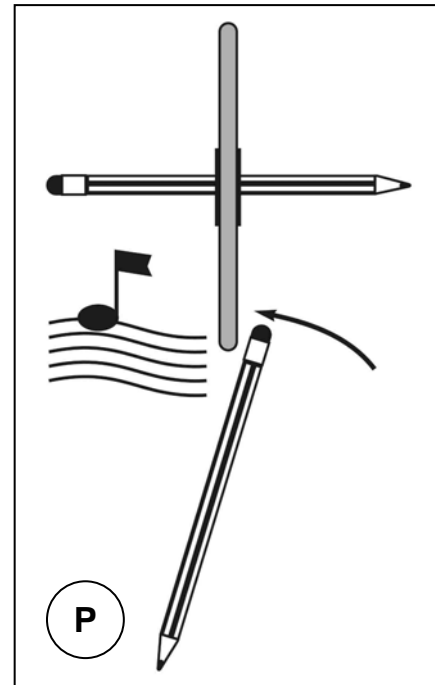

## Il montaggio della mola

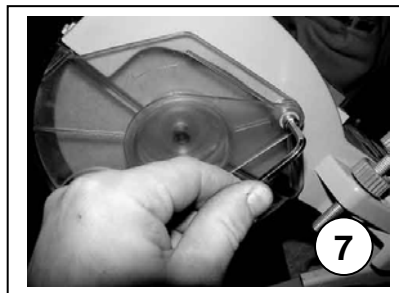
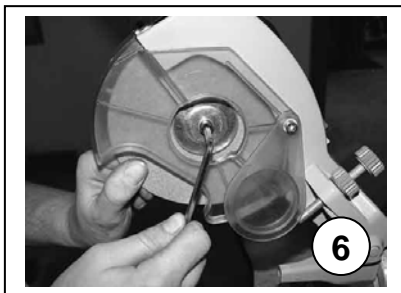

Dopo la rimozione della flangia ausiliare, potete infilarla la mola nel corpo della mola da sotto. Fate attenzione alla giusta posizione della flangia ausiliare e della mola (fig. 6).

Non stringete troppo le viti relative per non far male alla mola!

Il momento giusto della mola sul mozzo è pari a 7 Nm. Usate possibilmente una chiave del momento. Adesso montate il paramola ausiliario (fig. 7).

La mola deve stare stabile e non deve muoversi né longitudinalmente né trasversalmente. Adesso potete effettuare una prova.

Avvicinatevi alla macchina dal lato e badate che nel raggio del lavoro non si trovi una terza persona!

Se la mola vibrasse oppure presentasse un'altra anomalia, disinserite immediatamente la macchina e prima di intervenire togliete la spina elettrica!

La macchina è dotata di un interruttore della tensione zero che si disattiva nel caso di mancanza della tensione e impedisce così alla macchina di avviarsi dopo il ripristino della corrente.

Per mezzo della pietra fornita e squadra di molatura potete ottenere il profilo richiesto della mola. **Lavorate con cautela!**

## Regolazione del morsetto d'arresto

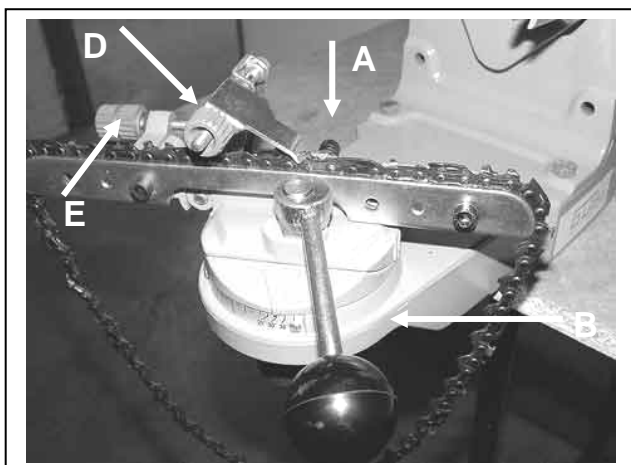

Prima della molatura la catena deve essere condotta tra le due guide di fissaggio. Il primo dente da molare portate contro l'arresto di fine corsa. Badate che l'angolo di affilatura corrisponda con la posizione delle guide. Il tipo della catena da affilare definite per mezzo della sagoma fornita oppure per mezzo della tabella della pagina 9. Qui potete sapere lo spessore dei tagli, angoli e dimensioni.

La larghezza delle guide regolate per mezzo della vite di registro (A) in modo che la catena rimanga fissata nel morsetto durante la manipolazione della leva (B).

L'avanzamento si regola per mezzo della vite (E).

La guida per le catene molto usurate si fissa al lato con la vite (D).

L'angolo di taglio più alto si registra per mezzo della vite (fig. 3, pag. 5) e si può leggere sulla scala (F). L'angolo di lama si regola con la vite di registro (G).

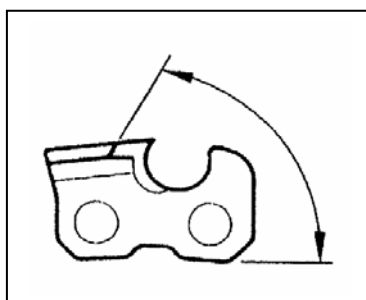
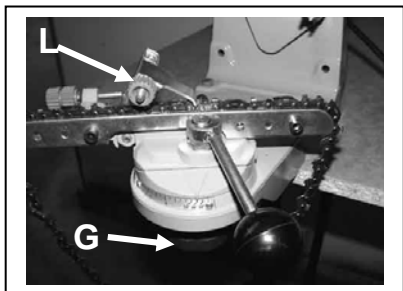
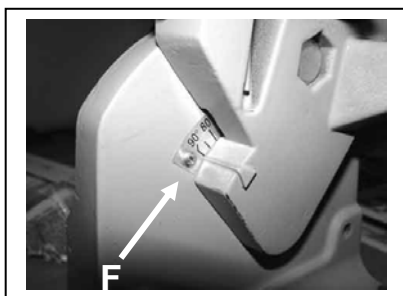

**Il più alto angolo di taglio  
(Top Plate Angle)**

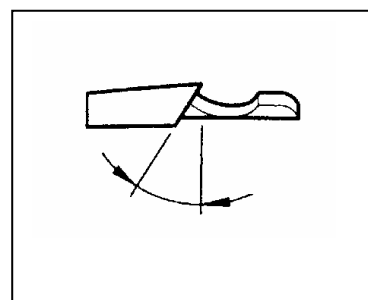

**L'angolo di lama  
(Vise Angle)**

## Affilatura



Dopo che avete registrato il morsetto d'arresto, l'angolo di lama (attenzione: bisogna distinguere i denti sinistri e destri) e dopo che avete predisposto l'angolo più alto di taglio, abbassate la mola verso il dente spingendo con l'attenzione il braccio portante. La profondità di molatura si regola per mezzo della vite (K).

Con la leva (B) allentata svitate o avvitate la vite di registro (E) fino al punto che la mola tocchi il dente. La catena bisogna tirarla con cautela verso la guida (L).  
(Avvertenza: mettete i guanti!)

Alcuni tipi di catene richiedono che il morsetto d'arresto ribaltato di 5° - 10° (vedi la tabella). Tenete in considerazione le tacche (fig.8).

Adesso potete avviare la macchina e cominciare a affilare una catena con una forza di pressione leggera. Segnatevi il punto da cui partite (magari con gesso) e affilate prima tutti i denti a destra e dopo tutti quelli a sinistra. Affilando una catena molto usurata dovete posizionare la guida (fig.9, posizione M) in modo che la mola non tocchi la guida stessa.

Evitate una forza di pressione troppo forte altrimenti la catena si consuma troppo presto. **Avvertenza: non molare le parti azionate!**

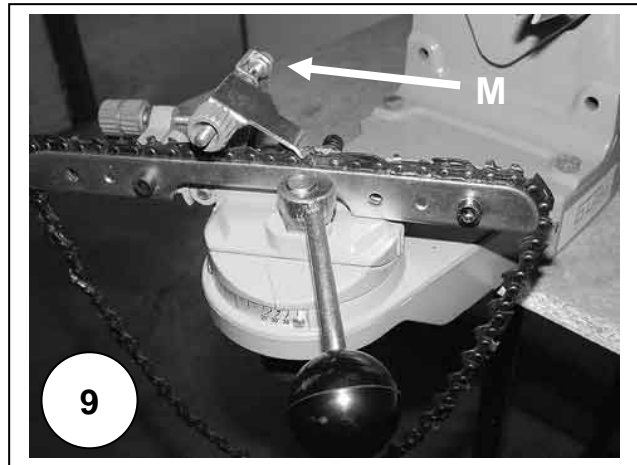
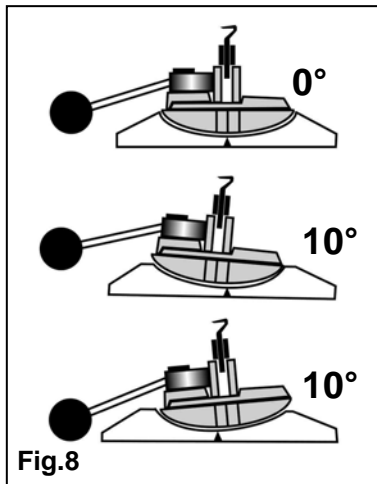

#### Il limitatore di profondità

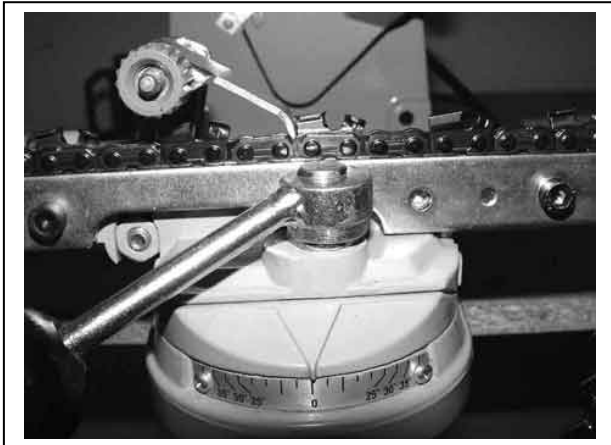

Per mezzo della tabella sulla pagina 9 definite fino a che punto si devono molare i limitatori di profondità. La posizione del morsetto d'arresto durante la molatura dei limitatori devono corrispondere a 0°. Il braccio portante con supporto registrate a 90° (fig. F).  
Hĺoubku brusu mŕžete nastavít seřizovacím řroubem K.

Fig. simili

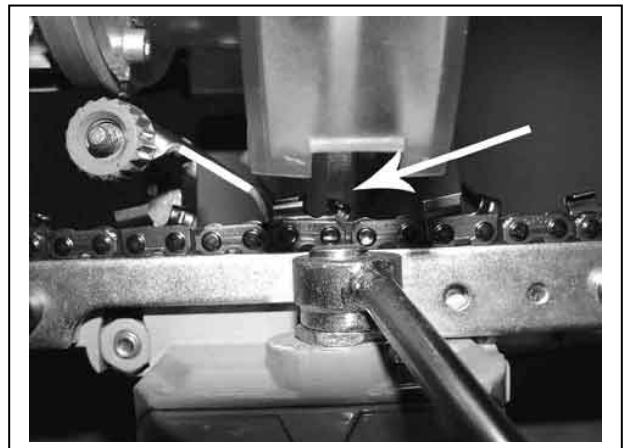

La tabella di dimensioni

Chain Pitch	Gauge	OREGON	STIHL	SANDVIK	CARLTON	Vise Angle	Top Plate Angle	Tilt Angle	Wheel Width	Depth Gauge
1/4"	0.050"/1,3mm	25AP	13RM	50K		30°	60°	10°	1/8" / 3,2mm	0.025" / 0,63mm
0.325"	0.050"/1,3mm	20LP	23RS	50JLG	K1L	25°	60°	10°	1/8" / 3,2mm	0.025" / 0,63mm
0.325"	0.058"/1,5mm	21LP	25RS	58JLG	K2L	25°	60°	10°	1/8" / 3,2mm	0.025" / 0,63mm
0.325"	0.063"/1,6mm	22LP	26RS	63JLG	K3L	25°	60°	10°	1/8" / 3,2mm	0.025" / 0,63mm
0.325"	0.050"/1,3mm	20BP	23RM	50J	K1C	30°	60°	10°	1/8" / 3,2mm	0.025" / 0,63mm
0.325"	0.058"/1,5mm	21BP	25RM	58J	K2C	30°	60°	10°	1/8" / 3,2mm	0.025" / 0,63mm
0.325"	0.063"/1,6mm	22BP	26RM	63J	K3C	30°	60°	10°	1/8" / 3,2mm	0.025" / 0,63mm
0.325"	0.050"/1,3mm	95VP			K1N	30°	60°	10°	1/8" / 3,2mm	0.025" / 0,63mm
0.325"	0.050"/1,3mm	95R				5°	50°	10°	1/8" / 3,2mm	0.030" / 0,76mm
0.325"	0.058"/1,5mm	M21LP				25°	60°	10°	1/8" / 3,2mm	0.025" / 0,63mm
0.325"	0.063"/1,6mm	M22LP				25°	60°	10°	1/8" / 3,2mm	0.025" / 0,63mm
3/8"	0.050"/1,3mm	72LG	33RS	50AL	A1LM	25°	60°	10°	1/8" / 3,2mm - 3/16" / 4,7mm	0.025" / 0,63mm
3/8"	0.058"/1,5mm	73LG	35RS	58AL	A2LM	25°	60°	10°	1/8" / 3,2mm - 3/16" / 4,7mm	0.025" / 0,63mm
3/8"	0.063"/1,6mm	75LG	36RS	63AL	A3LM	25°	60°	10°	1/8" / 3,2mm - 3/16" / 4,7mm	0.025" / 0,63mm
3/8"	0.050"/1,3mm	72LP	33RS	50ALG	A1L	25°	60°	10°	1/8" / 3,2mm - 3/16" / 4,7mm	0.025" / 0,63mm
3/8"	0.058"/1,5mm	73LP	35RS	58ALG	A2L	25°	60°	10°	1/8" / 3,2mm - 3/16" / 4,7mm	0.025" / 0,63mm
3/8"	0.063"/1,6mm	75LP	36RS	63ALG	A3L	25°	60°	10°	1/8" / 3,2mm - 3/16" / 4,7mm	0.025" / 0,63mm
3/8"	0.050"/1,3mm	72DP	33RM1	50AG	A1EP	35°	60°	0°	1/8" / 3,2mm - 3/16" / 4,7mm	0.025" / 0,63mm
3/8"	0.058"/1,5mm	73DP		58AG	A2EP	35°	60°	0°	1/8" / 3,2mm - 3/16" / 4,7mm	0.025" / 0,63mm
3/8"	0.063"/1,6mm	75DP	36RM1	63AG	A3EP	35°	60°	0°	1/8" / 3,2mm - 3/16" / 4,7mm	0.025" / 0,63mm
3/8"	0.050"/1,3mm	72RD				10°-15°	50°	10°	1/8" / 3,2mm - 3/16" / 4,7mm	0.025" / 0,63mm
3/8"	0.058"/1,5mm	73RD				10°-15°	50°	10°	1/8" / 3,2mm - 3/16" / 4,7mm	0.025" / 0,63mm
3/8"	0.063"/1,6mm	75RD	36RMX			10°-15°	50°	10°	1/8" / 3,2mm - 3/16" / 4,7mm	0.025" / 0,63mm
3/8"	0.058"/1,5mm	M73LP				25°	60°	10°	1/8" / 3,2mm - 3/16" / 4,7mm	0.025" / 0,63mm
3/8"	0.063"/1,6mm	M75LP				25°	60°	10°	1/8" / 3,2mm - 3/16" / 4,7mm	0.025" / 0,63mm
3/8(90)	0.043"/1,1mm	90SG	63PMN		N4C	30°	50°	0°	1/8" / 3,2mm - 3/16" / 4,7mm	0.020" / 0,50mm
3/8(91)	0.050"/1,3mm	91VS	63PM	50R	N1C	30°	60°	0°	1/8" / 3,2mm - 3/16" / 4,7mm	0.025" / 0,63mm
3/8(91)	0.050"/1,3mm	91VG	63PM1	50RG	NIC-BL	30°	60°	0°	1/8" / 3,2mm - 3/16" / 4,7mm	0.025" / 0,63mm
3/8(91)	0.050"/1,3mm	91R	63PMX			5°	60°	0°	1/8" / 3,2mm - 3/16" / 4,7mm	0.025" / 0,63mm
0.404"	0.058"/1,5mm	58L			B2LM	25°	60°	10°	3/16" / 4,7mm	0.025" / 0,63mm
0.404"	0.063"/1,6mm	59L			B3LM	25°	60°	10°	3/16" / 4,7mm	0.025" / 0,63mm
0.404"	0.058"/1,5mm	26/P		58B	B2EP	35°	60°	10°	3/16" / 4,7mm	0.030" / 0,76mm
0.404"	0.063"/1,6mm	27/P	46RSF	63B	B3EP	35°	60°	10°	3/16" / 4,7mm	0.030" / 0,76mm
0.404"	0.063"/1,6mm	59AC	46RM	63BC	B3S	35°	60°	0°	3/16" / 4,7mm	0.030" / 0,76mm
0.404"	0.063"/1,6mm	27R	46RMX	63BR	B3RM10	10°-15°	50°	10°	3/16" / 4,7mm	0.030" / 0,76mm
0.404"	0.063"/1,6mm	16H	46RMH	HC	B3M	35°	60°	10°	3/16" / 4,7mm	0.050" / 1,27mm
0.404"	0.080"/2,0mm	18H	49RMH	2HC	B5M	35°	60°	10°	3/16" / 4,7mm	0.050" / 1,27mm
3/4"	0.122"/3,1mm	11H			G7S	35°	60°	10°	1/4" / 6mm	0.070" / 1,77mm



# EG-Konformitätserklärung

## Dichiarazione di conformità CE

Hiermit erklären wir,  
*Dichiariamo con il presente noi*

Güde GmbH & Co. KG  
Birkichstraße 6, 74549 Wolpertshausen, Germany

**Dass die nachfolgend bezeichneten Geräte aufgrund ihrer Konzipierung und Bauart sowie in der von uns in Verkehr gebrachten Ausführungen den einschlägigen, grundlegenden Sicherheits- und Gesundheitsanforderungen der EG-Richtlinien entspricht.**

che la concezione e costruzione degli apparecchi sotto elencati, nelle realizzazioni che stiamo introducendo alla vendita, sono conforme ai requisiti principali delle direttive CE sulla sicurezza ed igiene.

**Bei einer nicht mit uns abgestimmter Änderung der Geräte verliert diese Erklärung ihre Gültigkeit.**

Nel caso della modifica dell'apparecchio da noi non autorizzata, la presente dichiarazione perde la propria validità.

**Bezeichnung des Gerätes:** - **P 2300 A**  
*Identificazione degli apparecchi:*

**Artikel-Nr.:** - **94135**  
*Cod. ord:*

**Einschlägige EG-Richtlinien:** - **2006/42 EG**  
*Direttive CE applicabili:* - **2006/95/EG**  
- **2004/108/EG**

**Angewandte harmonisierte Normen:** - **EN 55014-1:2006**  
*Applicate norme armonizzate:* - **EN 55014-2:1997/+A1:2001**  
- **EN 61000-3-2:2006**  
- **EN 61000-3-3:1995/+A1:2001/+A2:2005**  
- **EN 61029-1:2009**  
- **EN 61029-1:2000+A11,A12:03**  
- **IEC 61029-2-10:1998**

**Zertifizierstelle:** Intertek Deutschland GmbH,  
*Luogo di certificazione:* Max-Eyth-Str. 14, 70771 Leinfelden-Echterdingen

**Referenznummer:** SH09100554-003  
*Cod. di certificazione:*

**Ort/Luogo:** Wolpertshausen 07.03.2011,



**Datum/Herstellerunterschrift:**  
*Date/firma del costruttore:*  
**Angaben zum Unterzeichner:**  
*Dati sul sottoscritto:*

  
\_\_\_\_\_

Amministratore delegato, Sig. Arnold





















**Technische Dokumentation:**  
*Documentazione tecnica:*  
**Angaben zum Unterzeichner:**  
*Dati sul sottoscritto:*

J. Bürkle FBL, QS

 	<p>Köszönjük, hogy Güde gyártmányt vásárolt, s ezzel kifejezte szortimentünk iránti bizalmát.  <b>!! Mielőtt a gépet üzembehelyezi, kérem, figyelmesen olvassa el a használati utasítást!!</b></p>
--	--

**A.V. 2 Utánnomást és részutánnyomást is jóvá kell hagyni. Műszaki változások fenntartva.  
Az ábrák illusztrációként szerepelnek.**

	<p>Vannak műszaki kérdései? <b>Reklamáció?</b> Szüksége van <b>pótalkatrészekre</b>, vagy <b>használati utasításra</b>? Honlapunkon <a href="http://www.guede.com">www.guede.com</a> a <b>Szerviz</b> fejezetben gyorsan és bürokráciát kizárva segítségére leszünk. <b>Alternatív elérhetőségünk: E-mail: <a href="mailto:support@ts.guede.com">support@ts.guede.com</a></b>  <b>Segítsenek, hogy segíthessünk Önöknek. Ahhoz, hogy esetleges reklamáció esetén berendezését identifíkalhassuk, szükségünk van a széria számra, megrendelési számra és a gyártási évre. Ezeket az adatokat megtalálja gépe típuscímkéjén. Annak érdekében, hogy ezek az adatok állandóan a keze ügyében legyenek, kérem, írja be ezeket az alábbi táblázatba.</b></p>						
	<table style="width: 100%; border-collapse: collapse;"> <tr> <td style="width: 33%;"><b>Széria szám:</b></td> <td style="width: 33%;"><b>Megrendelési szám</b></td> <td style="width: 33%;"><b>Gyártási év</b></td> </tr> <tr> <td><b>Tel.: +49 (0) 79 04 / 700-360</b></td> <td><b>Fax: +49 (0) 79 04 / 700-51999</b></td> <td><b>E-Mail: <a href="mailto:support@ts.guede.com">support@ts.guede.com</a></b></td> </tr> </table>	<b>Széria szám:</b>	<b>Megrendelési szám</b>	<b>Gyártási év</b>	<b>Tel.: +49 (0) 79 04 / 700-360</b>	<b>Fax: +49 (0) 79 04 / 700-51999</b>	<b>E-Mail: <a href="mailto:support@ts.guede.com">support@ts.guede.com</a></b>
<b>Széria szám:</b>	<b>Megrendelési szám</b>	<b>Gyártási év</b>					
<b>Tel.: +49 (0) 79 04 / 700-360</b>	<b>Fax: +49 (0) 79 04 / 700-51999</b>	<b>E-Mail: <a href="mailto:support@ts.guede.com">support@ts.guede.com</a></b>					

			
A gyártmány eleget tesz az illetékes EU normák követelményeinek	Hibás és/vagy megsemmisített elektromos, vagy elektronikus gépeket át kell adni az illetékes gyűjtőtelepre.	A hulladékot úgy semmisítse meg, hogy ne ártson a környezetnek!	A karton csomagolást, megsemmisítésre, speciális hulladékgyűjtőbe kell átadni..
			
Védje nedvesség ellen!	A csomagolást felállított helyzetben tartsa!	Csatlakozó dugvilla	A motor teljesítménye
		IP	
Tömegsúly	Fordulatszám	Védelmi típus	A tárcsa átmérője
			
Tilos a gépbe nyúlni!	Tilos a kábelnél fogva kihúzni a dugvillát a konnektorból!	Tilos esőben használni!	Vigyázz! Behúzás veszélye!!
			
Idegen személyek tartsák be a géptől a biztonságos távolságot!	Vigyázz! Elhajított tárgyak!	Használat előtt olvassa el a használati utasítást!	Viseljen fülvédő és védő szemüveget!.
			
Viseljen megfelelő munkakesztyűt!	Zajossági szint		

**Jótállás**

A jótállás kizárólag azokra a hibákra vonatkozik, melyeket az anyag-, vagy gyártási hiba idézett elő. A jótállási igény benyújtása esetén mellékelje az eredeti, vásárlási dátummal ellátott, számlát. A jótállás nem vonatkozik a szakszerűtlen eljárás következtében beálló hibákra, pl. a berendezés túlterhelése, erőszakos kezelése, a gép megrongálása idegen behatás révén, vagy idegen tárgyakkal. Az esetben, ha a hibák a használati, szerelési utasítás mellőzése, vagy normális kopás eredményei, a jótállás erre sem vonatkozik.

## A gép részei

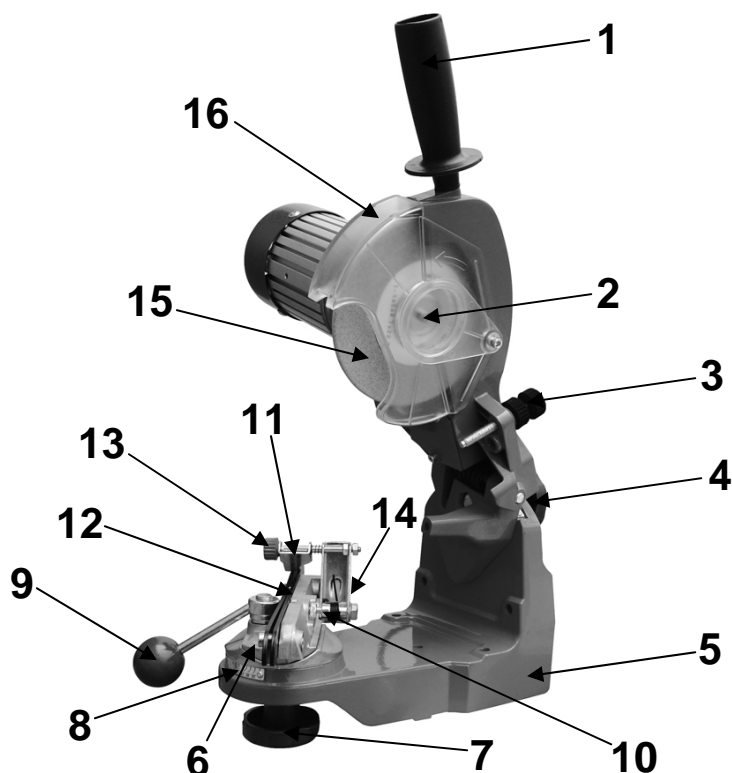

1. Markoló
2. A köszörűtárcsa oldalsó burkolata
3. Köszörülési mélységet beállító csavar
4. A szögnagyságot beállító gomb
5. talpazat
6. szorítókészülék billenője
7. vágási szög beállító kerék
8. skála
9. szorító kar
10. középtávolság beállító kar
11. vezető rész csappantyúja
12. szorító
13. vezető rész helyzetét beállító csavar
14. szabályzó csavar
15. köszörű tárcsa
16. a köszörű tárcsa védő burkolata

## Műszaki adatok

	<b>P 2300 A</b>
<b>Csatlakozó:</b>	230 V-50 Hz
<b>A motor teljesítménye:</b>	230 W (P1)
<b>Fordulatszám:</b>	3000 min <sup>-1</sup> .
<b>Védelmi típus</b>	IP 20
<b>Zajossági szint:</b>	L <sub>WA</sub> 85 dB
<b>Tömegsúly:</b>	cca 4,8 kg
<b>Megr. szám:</b>	<b>94135</b>

## Általános biztonsági utasítások

A gép üzembehelyezése előtt figyelmesen tanulmányozza át a használati utasítást, s a gép kezelésénél feltétlenül tartsa be. Az esetben, ha a gép bekapcsolásával, vagy kezelésével nehézségei lesznek, forduljon a gyártóhoz (szerviz osztály).

### A gépet védje esőtől és portól.

### ANNAK ÉRDEKÉBEN, HOGY A BIZTONSÁG MAXIMÁLISAN BE LEGYEN BIZTOSÍTVA, FELTÉTLENÜL TARTSA BE AZ ALÁBBI UTASÍTÁSOKAT:

- A kábelt kizárólag arra a célra használja, melyre rendeltetve van!
  - A láncélező használatánál, kizárólag min. 1,5 mm<sup>2</sup> átmérőjű kinti hosszabbító kábelt használjon, mely dugvillája és konnektora fröccsölő víz elleni védelemmel van ellátva.
  - A munkahely zajszintje magasabb, mint 84 dB. Ez okból feltétlenül viseljen fülvédő berendezést – ellenkező esetben hallása folyamatos romlása fenyeget.
  - Egészsége védelme érdekében, köszörülés alatt, feltétlenül viseljen védő arcmaszkát és szemüveget a munka alatt keletkező por ellen.
  - A gépen végzendő bármilyen munka előtt (tisztítás, köszörűtárcsa csere) feltétlenül húzza ki a dugvillát a konnektorból!
  - Ügyeljen arra, hogy a köszörült lánc be legyen biztosítva kicsúszás ellen.
  - Saját érdekében tartsa a gépet állandóan tiszta állapotban, s a munka befejeztével ellenőrizze az esetleges hibásózást.
  - Fűrészlánc élesítő berendezését tartsa mindig tisztán.
  - A gép műanyag részeinek a tisztításához ne használjon agresszív tisztítószerket, ezek ugyanis megrongálhatják, vagy tönkreteszhetik a gépet.
  - Tilos a géppel tűzveszélyes folyadékok, vagy ezek párái közelében dolgozni.
  - A gép alkatrészei cseréje és tisztító munkálatok előtt, feltétlenül húzza ki a dugvillát a konnektorból.
  - A tápkábelt védje károsodás ellen. A kábelt az olaj, vagy a sav megrongálhatja.
- Fontos! Szerelésnél, karbantartásnál, vagy üzemeltetésnél feltétlenül tartsa be az illetékes nemzeti biztonsági utasításokat.
- A munka befejeztével minden esetben kapcsolja ki a láncélezőt az áramkörből, húzza ki a dugvillát a konnektorból

- Védje saját és munkatársai szemét a repülő részecskék és idegen tárgyak töredékei ellen.
- A munkakesztyű védelmet nyújt újjai, bőre megsebesülése ellen, s a vágási sebesülések ellen.
- A tápkábelt vezesse a gép mögött.
- A gépet tartsa gyerekek számára hozzáférhetetlen helyen.
- Munka közben, a gépet, két kézzel tartsa és ügyeljen biztonságos testtartására.

### **VIGYÁZZ!**

Villanymotoros berendezések használatánál feltétlenül tartsa be az áramütés megakadályozására, sebesülés megelőzésére és tűzvédelme vonatkozó általános biztonsági utasításokat. Használat előtt olvassa el a használati utasítást és őrizze olyan helyen, hogy szükség esetén mindig kéznél legyen!

### **Biztonságos munka**

- Munkahelyét tartsa rendben!  
A munkahelyen lévő rendetlenség baleseteket idézhet elő.
- Vegye figyelembe a környezeti sajátosságokat  
A gépet tilos kitenni eső hatásának. Tilos nyirkos, vagy nedves környezetben használni. Biztosítson be megfelelő megvilágítást. Tilos a gépet tűzveszélyes folyadékok, vagy gázok közelében használni.
- Védekezzen áramütés ellen!
- Vigyázzon, ne kerüljön kapcsolatba leföldelt objektumokkal, pl. csövekkel, fűtőtestekkel, rezsókkal, hűtőszekrényekkel!
- Gyerekeket tartson távol a géptől.
- Idegen személyeket tartson a géptől biztonságos távolságban!  
Ne engedje, hogy idegen személyek, főleg gyerekek, a géppel kapcsolatba kerüljenek. Tartsa őket munkaterületétől megfelelő távolságban!
- Gépét tartsa biztonságos helyen!  
Azokat a berendezéseket, melyeket nem használ, tartsa száraz, zárt helyen, ahová nem juthatnak gyerekek.
- A villanymotoros berendezéseket tilos túlterhelni.
- Az adott teljesítményi határértékek közötti munka biztonságos és jobb.
- Használjon megfelelő gépet!  
A gépet kizárólag rendeltetésének megfelelően szabad használni. Ne használjon kis teljesítményű gépet az esetben, ha az illetékes munkához nagy teljesítményű gépre van szüksége. Tilos a gépet túlterhelni!
- Viseljen megfelelő munkaruhát!  
Ne viseljen bő öltözéket, se ékszereket, ugyanis ezeket a gép forgó részei bekaphatják.  
Az esetben, ha a haja hosszú, viseljen hajhálót. Viseljen védő szemüveget!
- Olyan munkákhoz, mely por keletkezésével jár, feltétlenül viseljen arcvédő maszkát és respirátor.
- A kábelt kizárólag rendeltetése szerint használja. Tilos a berendezést a kábelnél fogva húzni. Tilos a dugvillát a konnektorból a kábelnél fogva kihúzni. Védje a kábelt magas hőmérséklettől, olajtól és éles tárgyaktól.
- Ügyeljen biztonságos testtartására, Tartsa testét olyan biztonsági helyzetben, hogy minden esetben megőrizze egyensúlyi állapotát!
- Gondoskodjon gépéről. Tartsa be a karbantartási utasításokat és a köszörűtárcsa cserére vonatkozó utasításokat.
- Rendszeresen ellenőrizze villamosgépe kábelét. Hibásodás esetén cseréltesse ki villamos szakemberrel. Rendszeresen ellenőrizze a hosszabbító kábelt. Hibásodás esetén cseréltesse ki.
- A gép markolóját tartsa tisztán és szárazon, olaj és zsiradék nélkül.
- Az esetben, ha a gépet nem használja, karbantartás, tisztítás, alkatrészcsere, pl. köszörűtárcsa, stb. előtt, feltétlenül húzza ki a dugvillát a konnektorból.
- Ne hagyja a gépben a szerelő kulcsokat.
- Bekapcsolás előtt győződjön meg arról, hogy minden kulcs és szerelő szerszám el van a gépről takarítva.
- Akadályozza meg a gép véletlen bekapcsolását!
- Kinti környezetben kizárólag erre megfelelő, s kinti használatra utaló jelzéssel ellátott, hosszabbító kábelt használjon!
- Legyen figyelmes!  
Ügyeljen arra, amit csinál. Munkáját felelősségteljesen végezze. Ha fáradt, ne dolgozzon a géppel. Tilos a géppel dolgozni alkohol, vagy kábítószer hatása alatt, melyek csökkentik éberségét.
- Ellenőrizze a megrongálódott berendezést. Használat előtt ellenőrizze a gépet, nincsenek-e megrongálódva az egyes alkatrészek. Kisebb hibák esetén igyekezzen eldönteni, hogy a gép biztonságosan és hiba nélkül fog-e működni. Ügyeljen arra, hogy a gép mozgó részei helyesen legyenek felszerelve és beállítva. A megrongálódott védőberendezéseket, stb., ha a használati utasításban nincs másképp leírva, meg kell javíttatni, vagy kicseréltetni autorizált szakemberekkel. A hibás BE/KI kapcsolókat autorizált szervizben cseréltesse ki, ugyanúgy a gép javítását is szakszervizben biztosítsa be.

### **VIGYÁZZ!**

**A gépet kizárólag (RCD) hibaáram elleni védőkapcsolóval szabad használni!**

**A gép eleget tesz az illetékes biztonsági előírásoknak. Javításokat kizárólag szakképzett villamos szakember végezheti eredeti alkatrészek használatával. Ellenkező esetben balesetveszély fenyeget.**

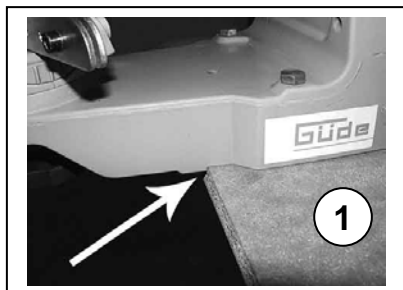

A fűrészlánc élesítőt részben összeszerelt állapotban forgalmazzuk. Az egyik rész az alapzat, melyre rá van szerelve a láncvezető. A másik rész a tartóváll az illetékes villanymotorral és a markolóval.

**Szerelés előtt feltétlenül távolítsa el a dugvillát a konnektorból!**

A gépet vagy asztalra, vagy a falra szerelje fel. Az esetben, ha az asztalra szereli, a gépet tegye közvetlenül az asztal szélére a határoló ütközőig (1.ábra) és az alapzaton lévő nyílásokon keresztül csavarozza az asztalhoz.

Az esetben, ha a gépet a falra akarja felszerelni, használja fel az alapzat függőleges részén lévő nyílásokat (be kell tartani a faltól való távolságot, esetleg használni kell disztanciós alátéteket, vagy hasonló eszközöket, ugyanis másképp nem jut hozzá a hátsó beállító csavarhoz).

Az asztalra való szerelés után beleilleszti a vállat az alapzatba centírozó vascsep segítségével és bebiztosítja hatszögletes fejű csavarral (2.ábra).

Ezt követően, a hátsó részen, ráteheti a csavarra az alátétet és becsavarhatja a beállító kereket (3.ábra).

Most csavarozza fel a markolót a tartóváll irányítására, a köszörútárcsa korpuszában lévő csavarra

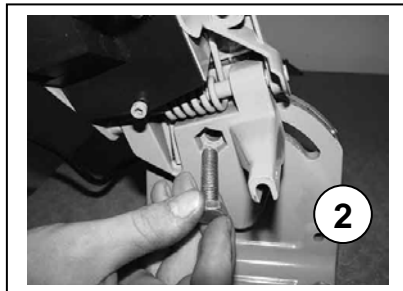

Ezután, a mellékelt imbusz csavarokkal, s az illetékes kulcs segítségével, erősítse fel a köszörútárcsa védő burkolatát ( 5.ábra).

**Tanács:**

**A falra való szereléskor ügyelnie kell arra, hogy a berendezést a padlótól 120 - 130 cm magasságra erősítse fel, hogy ne dolgozzon pontosan a szeme magasságában!**

Az esetben, ha fel akarja szerelni a tárcsát, először csavarozza le a segélyperemet.(6.ábra).

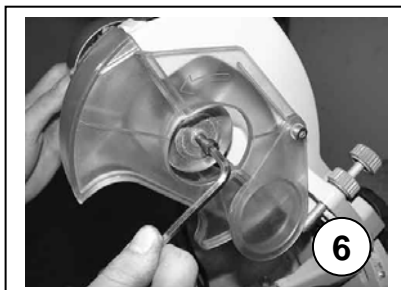
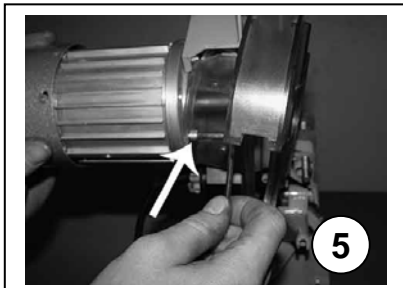
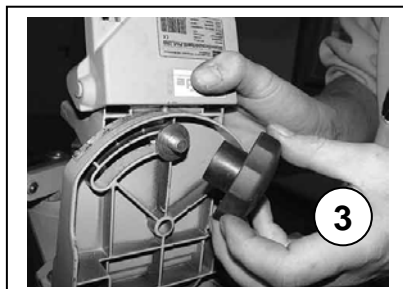

## A köszörűtárcsa ellenőrzése

**Annak érdekében, hogy csökkentse a sérüléseket és a baleseteket, kizárólag a gépre megfelelő, hibátlan köszörűtárcsát használjon!**

Szerelés előtt ellenőrizze a köszörűtárcsát, amelyiket fel akar szerelni, hogy hibátlan legyen.

Ezt egyszerű hangpróbával teheti meg: a tárcsát úgy tartsa, hogy a közepén levőnyílásba tegyen egy ceruzát, melyen a tárcsa szabadon mozoghat (P.ábra). A tárcsa szélét, óvatosan ütögesse meg egy másik ceruzával.

### A tárcsa magas, tiszta hangot ad ki!

Az esetben, ha a tárcsa tompán hangzik, ez azt jelenti, hogy hibás.

### Ez esetben tilos használni!

A mély, vagy tompa hang arra utal, hogy a tárcsán repedések, vagy hasonló hibák vannak!

### A tárcsát tilos erőszakkal rányomni a tengelyre!

Tilos megváltoztatni a tárcsa középníllásának az átmérőjét!

Kizárólag megfelelő tárcsa használata megengedett.

A köszörűtárcsa legkisebb átmérője nem lehet 100 mm-nél kisebb!

A gépen való bármilyen beavatkozás előtt feltétlenül kapcsolja ki a gépet.

Megrongálódott köszörűtárcsa használata tilos!

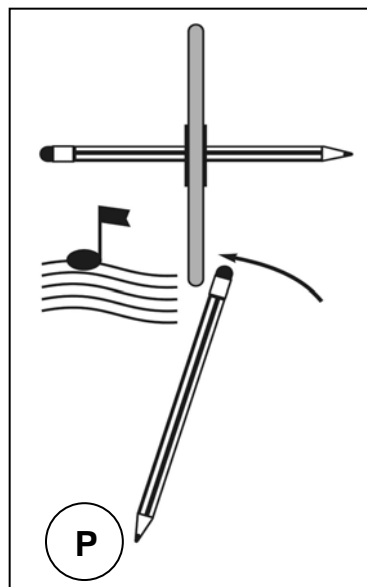
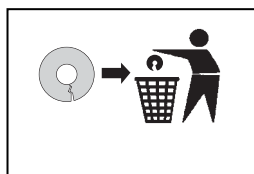

## A köszörűtárcsa szerelése

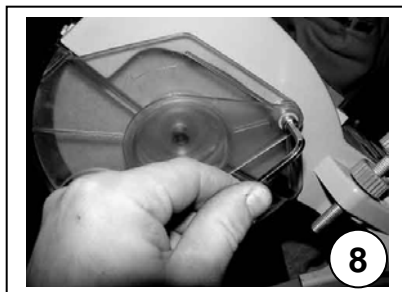
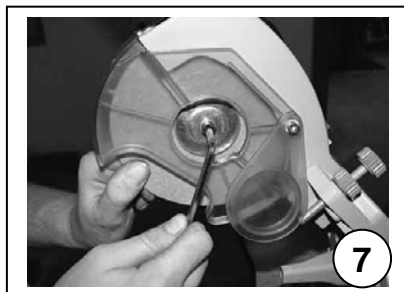

Miután eltávolította a peremet, a gép korpuszba, alulról, becsúszthatja a tárcsát. Ügyeljen arra, hogy a segélyperem és a tárcsa (7.ábra) pontosan beilleszkedjen

A csavarokat ne szorítsa be nagyon erősen, megrongálhatná a köszörűtárcsát!

A köszörűtárcsa tengelyének a feszítő nyomatéka 7 Nm. A beszerítéshez, lehetőség szeri szerelje fel a köszörűtárcsa mellék burkolatát (8.ábra). Ellenőrizze a köszörűtárcsa beilles: hosszanti irányban. A köszörűtárcsa helyes felszerelése után végezze el az alábbi próbát: munkaterületen ne legyen idegen személy!

Az esetben, ha a köszörűtárcsa vibrál, vagy másképp, helytelenül mozog, haladéktalanul a konnektorból. Csak ezt követően távolíthatja el a hibát!

A gép nullás feszültségi kapcsolóval van ellátva, mely rövidzárlat esetén deaktiválódik és a rövidzárlat megszűntével megakadályozza a gép bekapcsolódását.

A mellékelt szorítók és a köszörű rátét segítségével, a köszörűtárcsát a kívánt profilra állíthatja be. **Kérem, dolgozzon óvatosan!**

## A szorító beállítása

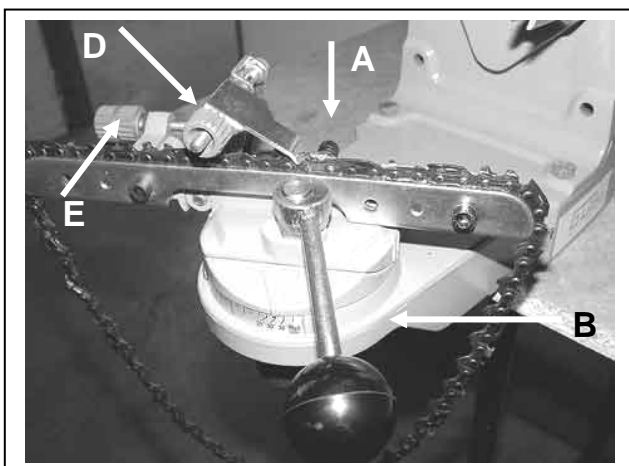

A köszörülés kezdete előtt a láncot pontosan, a két feszítő vezető berendezés között vezesse. Köszörüléshez, az első fogat vezesse az ütköző felé. Közben ügyeljen arra, hogy az élesítési szög megfeleljen a vezető berendezés helyzetének. A lánc élezési típusát a mellékelt sablon, vagy a 9. oldalon lévő táblázat segítségével határozza meg. Itt megállapíthatja a vágás vastagságát, a szöget és a méreteket. A vezető berendezést állítsa be a lánc szélessége szerint a szabályzó csavar segítségével (A) úgy, hogy a szorítókar (B) működtetésével a szorítóban szilárdan fixálva legyen. Az előretolást a szabályzó csavarok segítségével állítsa be. Az erősen elkopott láncok esetében, a beállító csavar (D) segítségével, beállítja a vezető berendezés oldalhelyzetét. A vágó csúcshozókat a szabályzó csavar segítségével állítja be (3.ábra az 5. oldalon) és leolvashatja a skálán (F). Az él szögét szabályzó csavar segítségével állítja be (G).

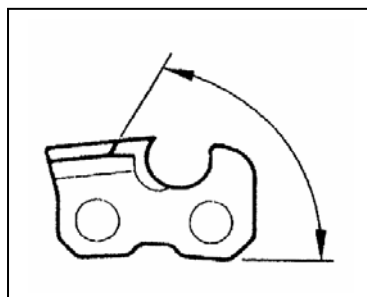
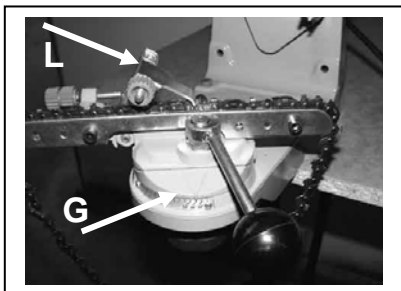
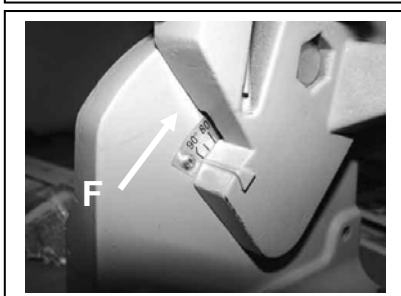

Vágó csúcshozó  
(Top Plate Angle)

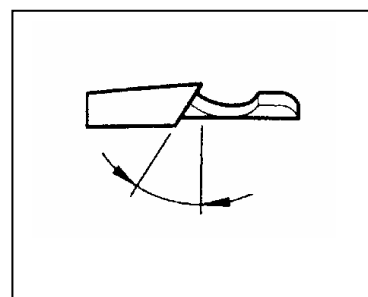

Az él szöge  
(Vise Angle)

## Köszörülés



A szorító helyes beállítása után beállította az él szögét (vigyázz, meg kell különböztetni a jobboldali és a baloldali fogakat) és helyesen beállította a vágó csúcshozó nagyságát, a tartóváll segítségével, a fogakra óvatosan nyomja rá a köszörűtárcsát. A köszörülés mélységét a beállító csavar (K) segítségével állíthatja be.

A szorítókar (B) fellazítása mellett becsavarozza, vagy kicsavarozza a beállító csavart (E) egészen addig, amíg az élesítést végző köszörűtárcsa érintkezésbe lép a fogakkal. A láncot közben óvatosan húzza a vezető berendezésre (L).

(Vigyázz! Munka közben viseljen kesztyűt!)

Az egyes láncok esetében a szorítót 5°- 10° fokra ki kell billenteni. (lásd. táblázat: hégzag Tilt angle).

Közben ügyeljen a bevágásokra (9.ábra).

Most bekapcsolhatja a gépet és óvatos tolással a köszörűtárcsa irányában, kezdheti a láncot köszörülni. Csak úgy szabályozza, amennyire szükséges!

A láncon, a köszörülés kezdetét jelezze meg pl. krétával, stb., s először ebben az irányban köszörülje a fogakat, majd fordítsa meg a szorítót (vigyázz a szög nagyságra) és köszörülje a fogakat ellenkező irányban.

A z erősen elkopott láncok esetében a vezető berendezés oldalhelyzetét (10.ábra, M pozíció) úgy kell beállítani, hogy a köszörűtárcsa ne érintse meg a vezető berendezést.

Ne használjon erős nyomást, ugyanis a fogak ráfuthatnának és a lánc nagyon hamar elkopna.

**Vigyázz! A géppel hajtott részeket ne köszörülje!**

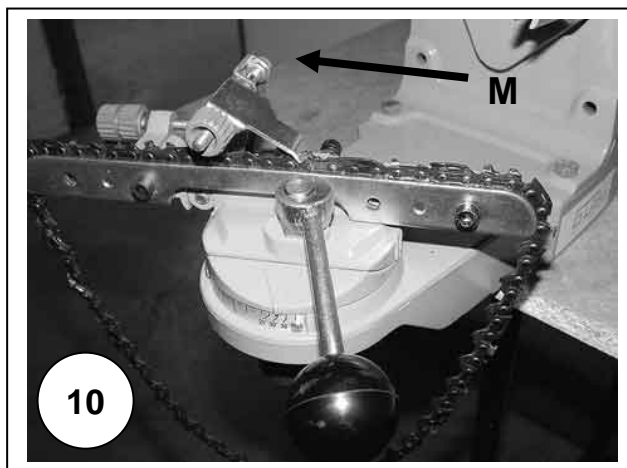
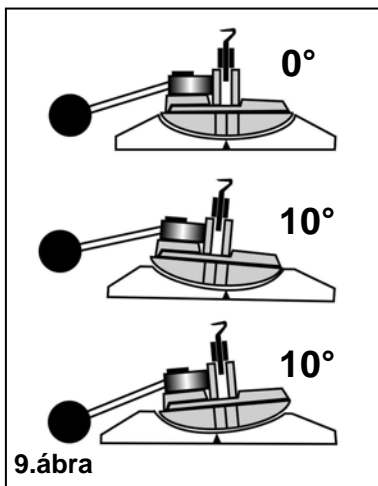

#### A köszörülési mélységszabályozó

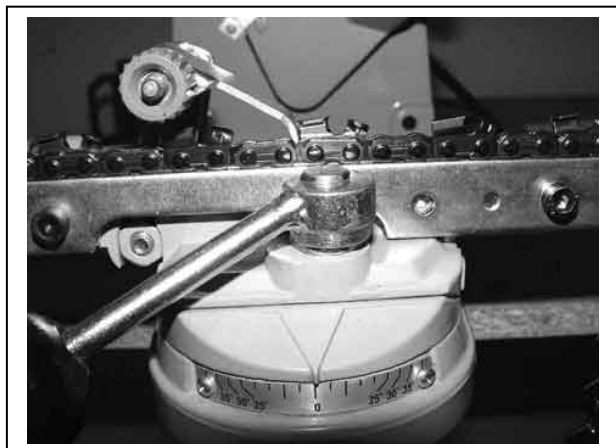

A 9. oldalon feltüntetett táblázatból megállapítja, milyen mértékben legyen visszaköszörülve a mélységszabályozó.

A szorító helyzete mélységszabályozó köszörülésnél minden esetben 0°.

A tartó vállat a markolóval együtt 90°-ra (F.ábra) állítja be. A köszörülés mélységét a K szabályzó csavar segítségével állíthatja be.

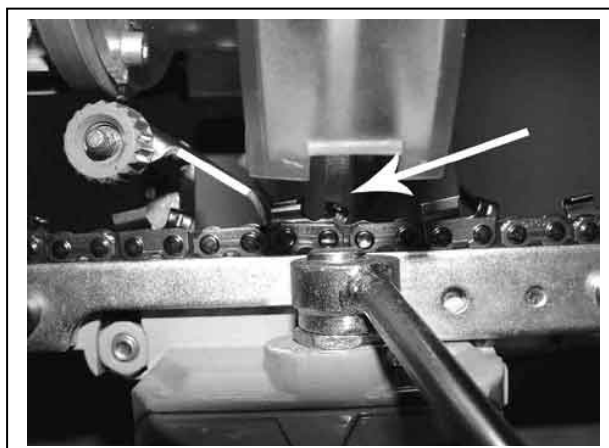



Köszörülési mélyeszabályzó

Chain Pitch	Gauge	OREGON	STIHL	SANDVIK	CARLTON	Vise Angle	Top Plate Angle	Tilt Angle	Wheel Width	Depth Gauge
1/4"	0.050"/1,3mm	25AP	13RM	50K		30°	60°	10°	1/8" / 3,2mm	0.025" / 0,63mm
0.325"	0.050"/1,3mm	20LP	23RS	50JLG	K1L	25°	60°	10°	1/8" / 3,2mm	0.025" / 0,63mm
0.325"	0.058"/1,5mm	21LP	25RS	58JLG	K2L	25°	60°	10°	1/8" / 3,2mm	0.025" / 0,63mm
0.325"	0.063"/1,6mm	22LP	26RS	63JLG	K3L	25°	60°	10°	1/8" / 3,2mm	0.025" / 0,63mm
0.325"	0.050"/1,3mm	20BP	23RM	50J	K1C	30°	60°	10°	1/8" / 3,2mm	0.025" / 0,63mm
0.325"	0.058"/1,5mm	21BP	25RM	58J	K2C	30°	60°	10°	1/8" / 3,2mm	0.025" / 0,63mm
0.325"	0.063"/1,6mm	22BP	26RM	63J	K3C	30°	60°	10°	1/8" / 3,2mm	0.025" / 0,63mm
0.325"	0.050"/1,3mm	95VP			K1N	30°	60°	10°	1/8" / 3,2mm	0.025" / 0,63mm
0.325"	0.050"/1,3mm	95R				5°	50°	10°	1/8" / 3,2mm	0.030" / 0,76mm
0.325"	0.058"/1,5mm	M21LP				25°	60°	10°	1/8" / 3,2mm	0.025" / 0,63mm
0.325"	0.063"/1,6mm	M22LP				25°	60°	10°	1/8" / 3,2mm	0.025" / 0,63mm
3/8"	0.050"/1,3mm	72LG	33RS	50AL	A1LM	25°	60°	10°	1/8" / 3,2mm - 3/16" / 4,7mm	0.025" / 0,63mm
3/8"	0.058"/1,5mm	73LG	35RS	58AL	A2LM	25°	60°	10°	1/8" / 3,2mm - 3/16" / 4,7mm	0.025" / 0,63mm
3/8"	0.063"/1,6mm	75LG	36RS	63AL	A3LM	25°	60°	10°	1/8" / 3,2mm - 3/16" / 4,7mm	0.025" / 0,63mm
3/8"	0.050"/1,3mm	72LP	33RS	50ALG	A1L	25°	60°	10°	1/8" / 3,2mm - 3/16" / 4,7mm	0.025" / 0,63mm
3/8"	0.058"/1,5mm	73LP	35RS	58ALG	A2L	25°	60°	10°	1/8" / 3,2mm - 3/16" / 4,7mm	0.025" / 0,63mm
3/8"	0.063"/1,6mm	75LP	36RS	63ALG	A3L	25°	60°	10°	1/8" / 3,2mm - 3/16" / 4,7mm	0.025" / 0,63mm
3/8"	0.050"/1,3mm	72DP	33RM1	50AG	A1EP	35°	60°	0°	1/8" / 3,2mm - 3/16" / 4,7mm	0.025" / 0,63mm
3/8"	0.058"/1,5mm	73DP	36RM1	58AG	A2EP	35°	60°	0°	1/8" / 3,2mm - 3/16" / 4,7mm	0.025" / 0,63mm
3/8"	0.063"/1,6mm	75DP	36RM1	63AG	A3EP	35°	60°	0°	1/8" / 3,2mm - 3/16" / 4,7mm	0.025" / 0,63mm
3/8"	0.050"/1,3mm	72RD				10°-15°	50°	10°	1/8" / 3,2mm - 3/16" / 4,7mm	0.025" / 0,63mm
3/8"	0.058"/1,5mm	73RD				10°-15°	50°	10°	1/8" / 3,2mm - 3/16" / 4,7mm	0.025" / 0,63mm
3/8"	0.063"/1,6mm	75RD	36RMX			10°-15°	50°	10°	1/8" / 3,2mm - 3/16" / 4,7mm	0.025" / 0,63mm
3/8"	0.058"/1,5mm	M73LP				25°	60°	10°	1/8" / 3,2mm - 3/16" / 4,7mm	0.025" / 0,63mm
3/8"	0.063"/1,6mm	M75LP				25°	60°	10°	1/8" / 3,2mm - 3/16" / 4,7mm	0.025" / 0,63mm
3/8(90)	0.043"/1,1mm	90SG	63PMN		N4C	30°	50°	0°	1/8" / 3,2mm - 3/16" / 4,7mm	0.020" / 0,50mm
3/8(91)	0.050"/1,3mm	91VS	63PM	50R	N1C	30°	60°	0°	1/8" / 3,2mm - 3/16" / 4,7mm	0.025" / 0,63mm
3/8(91)	0.050"/1,3mm	91VG	63PM1	50RG	NIC-BL	30°	60°	0°	1/8" / 3,2mm - 3/16" / 4,7mm	0.025" / 0,63mm
3/8(91)	0.050"/1,3mm	91R	63PMX			5°	60°	0°	1/8" / 3,2mm - 3/16" / 4,7mm	0.025" / 0,63mm
0.404"	0.058"/1,5mm	58L			B2LM	25°	60°	10°	3/16" / 4,7mm	0.025" / 0,63mm
0.404"	0.063"/1,6mm	59L			B3LM	25°	60°	10°	3/16" / 4,7mm	0.025" / 0,63mm
0.404"	0.058"/1,5mm	26/P		58B	B2EP	35°	60°	10°	3/16" / 4,7mm	0.030" / 0,76mm
0.404"	0.063"/1,6mm	27/P	46RSF	63B	B3EP	35°	60°	10°	3/16" / 4,7mm	0.030" / 0,76mm
0.404"	0.063"/1,6mm	59AC	46RM	63BC	B3S	35°	60°	0°	3/16" / 4,7mm	0.030" / 0,76mm
0.404"	0.063"/1,6mm	27R	46RMX	63BR	B3RM10	10°-15°	50°	10°	3/16" / 4,7mm	0.030" / 0,76mm
0.404"	0.063"/1,6mm	16H	46RMH	HC	B3M	35°	60°	10°	3/16" / 4,7mm	0.050" / 1,27mm
0.404"	0.080"/2,0mm	18H	49RMH	2HC	B5M	35°	60°	10°	3/16" / 4,7mm	0.050" / 1,27mm
3/4"	0.122"/3,1mm	11H			G7S	35°	60°	10°	1/4" / 6mm	0.070" / 1,77mm

# EG-Konformitätserklärung

## EU AZONOSSÁGI NYILATKOZAT

Hiermit erklären wir,  
Ezennel kijelentjük mi,

Güde GmbH & Co. KG  
Birkichstraße 6, 74549 Wolpertshausen, Germany

Dass die nachfolgend bezeichneten Geräte aufgrund ihrer Konzipierung und Bauart sowie in der von uns in Verkehr gebrachten Ausführungen den einschlägigen, grundlegenden Sicherheits- und Gesundheitsanforderungen der EG-Richtlinien entspricht.

*hogy a lentiékben megjelölt gépipari termék, koncepciója és tervezése, az általunk forgalomba kerülő kivitelezésben, megfelel az EU illetékes biztonsági és higiéniai szabályzatok alapkövetelményeinek.*

Bei einer nicht mit uns abgestimmter Änderung der Geräte verliert diese Erklärung ihre Gültigkeit.

*A gépen, a velünk való konzultáció nélkül végzett változások esetén, a jelen nyilatkozat érvényességét veszti.*

**Bezeichnung des Gerätes:** - P 2300 A  
*A gép jelölése:*

**Artikel-Nr.:** - 94135  
*Megr. szám:*

**Einschlägige EG-Richtlinien:** - 2006/42 EG  
*Illetékes EU előírások:* - 2006/95/EG  
- 2004/108/EG

**Angewandte harmonisierte Normen:** - EN 55014-1:2006  
*Használt harmonizált normák:* - EN 55014-2:1997/+A1:2001  
- EN 61000-3-2:2006  
- EN 61000-3-3:1995/+A1:2001/+A2:2005  
- EN 61029-1:2009  
- EN 61029-1:2000+A11,A12:03  
- IEC 61029-2-10:1998

**Zertifizierstelle:** Intertek Deutschland GmbH,  
*Certifikációs szerv:* Max-Eyth-Str. 14, 70771 Leinfelden-Echterdingen

**Referenznummer:** SH09100554-003  
*Refereciós szám:*

**Ort/Hely:** Wolpertshausen 2011.03.07

**Datum/Herstellerunterschrift:**  
*Dátum/a gyártó aláírása:*

**Angaben zum Unterzeichner:** Arnold úr, ügyvezető igazgató  
*Az aláíró személy adatai:*





















**Műszaki dokumentáció:** J. Bürkle; FBL, QS



<b>SLO</b>	<p>Čestitamo Vam ob nakupu izdelka Güde in za zaupanje, ki ste ga pokazali do naših izdelkov.  <b>!!! Še pred uvedbo naprave v pogon, natančno preberite navodilo za uporabo!!!</b></p>
------------	---

**A.V. 2 Ponatis v celoti ali po delih je možen po dogovoru s proizvajalcem. Ilustracijske slike**

<b>SLO</b>	<p>Ali imate <b>tehnična vprašanja? Reklamacijo? Ali potrebujete rezervne dele ali nova navodila za uporabo?</b> Na naši spletni strani <a href="http://www.guede.com">www.guede.com</a> Vam bomo v oddelku <b>Servis</b> hitro pomagali. Prosimo, pomagajte nam, da bomo lahko mi pomagali vam. Da lahko Vašo napravo v primeru reklamiranja identificiramo, prosimo, da nam pošljete serijsko številko, št. naročila in leto izdelave. Vse navedene podatke boste našli na tipski etiketi. Da imate vse navedene informacije pri roki, jih prosim vnesite tu:</p>		
	<b>Serijska številka:</b>	<b>Številka naročila:</b>	<b>Leto izdelave:</b>
	<b>Telefon: +49 (0) 79 04 / 700-360</b>	<b>Telefaks: +49 (0) 79 04 / 700-51999</b>	<b>E-pošta: support@ts.guede.com</b>

			
Naprava ustreza standardom EU.	Poškodovane in/ali dotrajane električne naprave oddajte v surovino ali na ustrezno mesto.	Odpadke odvrzite strokovno, skrbite za bivanjsko okolje.	Kartonski ovitek je namenjen za reciklažo, odnesite ga v surovino.
			
Zavarujte pred vlago.	Ovitek mora stati navpično.	Priključek	Zmogljivost motorja
		<b>IP</b>	
Teža	Pred uporabo natančno preberite navodila za uporabo.	Vrsta zaščite	Premer krožnika
			
Opozorilo! Ne dotikajte se notranjih delov.	Ne vlecite vtiča iz vtičnice za električni kabel.	Ne uporabljajte naprave v vlažnem okolju ali če dežuje.	Opozorilo! Nevarnost zatikanja v notranjost!
			
Prisotne osebe morajo stati v varni razdalji delovnega mesta.	Pazite na leteče dele.	Pred uporabo natančno preberite navodila za uporabo.	Uporabljajte varnostna očala in zaščito za sluh.
			
Uporabljajte zaščitne rokavice.	Nivo zvočne moči		

**Garancija**

Garancija velja le za tovarniške napake oz. napake, nastale na materialih, iz katerih je naprava izdelana. Za morebitna popravila v okviru garancije vedno priložite veljaven račun, ki mora vsebovati datum prodaje in podpis prodajalca.

Garancija ne velja, v kolikor napravo uporablja oseba, ki ni strokovno usposobljena, ali če do okvare pride zaradi nestrokovnega posega v napravo ali stika s tujki. Neupoštevanje navodil za uporabo in montažo ter obraba naprave zaradi normalne uporabe prav tako ne spada v sklop garancije.

## Oznaka delov

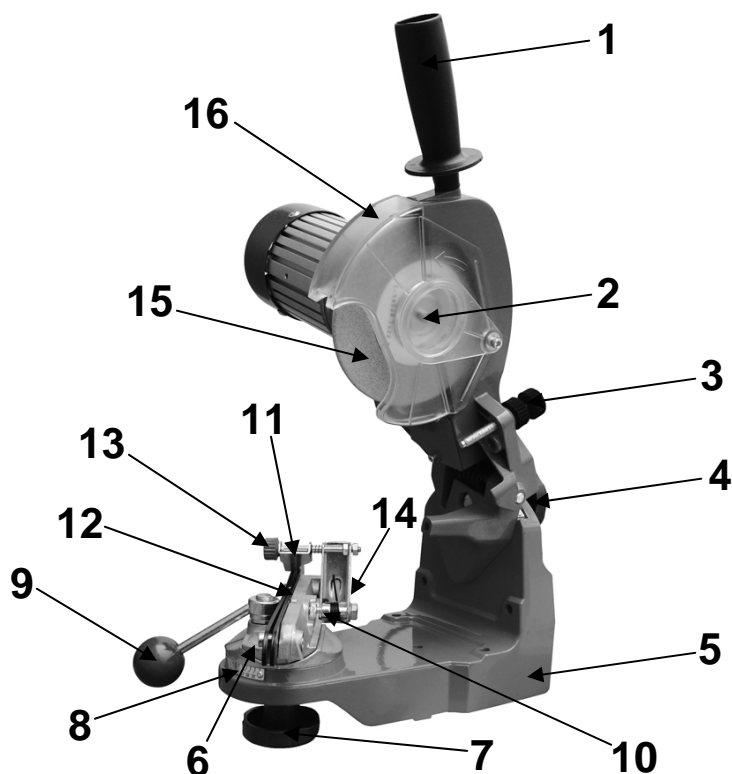

1. držaj
2. stranski pokrov brusilnega koluta
3. vijak za nastavitev globine brušenja
4. kolesce za nastavitev kota ostrine
5. podstavek
6. zibelka steznika
7. kolesce za nastavitev kota ostrine
8. skala
9. stezni vzvod
10. vijak za nastavitev srednje razdalje
11. oputa vodila
12. steznik
13. vijak za nastavitev položaja vodila
14. vijak za nastavitev
15. brusilni kolot
16. zaščitni pokrov brusilnega koluta

## Tehnični podatki

	<b>P 2300 A</b>
<b>Priključek:</b>	230 V-50 Hz
<b>Zmogljivost motorja:</b>	230 W (P1)
<b>Vrtljaji:</b>	3000 min <sup>-1</sup> .
<b>Vrsta zaščite</b>	IP 20
<b>Hrupnost:</b>	L <sub>WA</sub> 85 dB
<b>Teža:</b>	ca. 4,8 kg
<b>Nar. št.</b>	<b>94135</b>

## Splošni varnostni ukrepi

Še pred uporabo naprave natančno preberite priloženo navodilo za uporabo. Za morebitna vprašanja glede priključitve ali načina uporabe naprave, se obrnite na proizvajalca (ali na njegov servisni center).

### Napravo zavarujte pred vlago, dežjem in prahom. PREDVSEM ZARADI LASTNE VARNOSTI, UPOŠTEVAJTE PROSIM SLEDEČE NAPOTKE:

- Stroj uporabljajte samo za dela, za katere je namenjen!
- Pri uporabi na prostem napravo priključite na ustrezní podaljševalni kabel s prerezom najmanj 1,5 mm<sup>2</sup> z vtičem in vtičnico, ki bo zaščitena proti brizgajoči vodi.
- Nivo hrupa na delovnem mestu presega 84 dB. Zato uporabljajte ustrezno zaščito za sluh – z neuporabo le te postopoma ogrožate svoj sluh.
- Za zaščito zdravja pri brušenju uporabljajte vedno zaščitno protiprašno masko in zaščitna očala!
- Pri vsakršnem delu na stroju (čiščenje, zamenjava brusnega koluta itd.) izvlecite vtič iz vtičnice na zidu!
- Brusna veriga mora biti ustrezno fiksirana, da med brušenjem ne zdrsne.
- V svojem interesu skrbite, da bo naprava vedno čista in po končanem brušenju jo pregledajte če ni poškodovana.
- Naprava mora biti vedno čista.
- Plastične dele naprave ne čistite z jedkimi ali koncentriranimi čistilnimi sredstvi.
- Naprave ne uporabljajte in ga ne zaganjajte v bližini jedkih tekočin ali hlapov.
- Vtič vlecite iz vtičnice vedno kadar posegata v napravo: npr. zaradi čiščenja ali zamenjave delov.
- Pazite, da pri delu ne pride do poškodb na kablu. Kisline in olja (maziva) škodujejo kablu.
- Pomembno! Upoštevajte vse predpise glede namestitve, delovanja in vzdrževanja naprave.
- Po končanem delu vedno izvlecite vtič naprave iz vtičnice na zidu.
- Oči si zaščitite in opozorite prisotne osebe na delce, ki odletavajo medtem, ko naprava deluje.
- Delovne rokavice Vas bodo zaščitile pred poškodbami na prstih, koži in vrezninami.
- Električni kabel mora biti napeljan do stroja vedno od zadnje strani.
- Napravo shranjujte izven dosega majhnih otrok.
- Pri delu držite napravo z obema rokama, stojte varno in v ravnotežju.

**POZOR!** Pri uporabi električne naprave upoštevajte osnovna pravila glede zaščite pred električnim udarom, preventivnih ukrepov za preprečevanje poškodb in nastankom požara. Preberite in upoštevajte te napotke še preden se lotite dela in uporabe te naprave. Te varnostne napotke na varno mesto.

#### Varno delo

- Vaše delovno mesto mora biti pospravljeno. Nered na delovnem mestu lahko povzroči nezgode.
- Upoštevajte vplive iz okolja. Ne izpostavljajte naprave dežju ali vlagi. Ne uporabljajte električnega orodja v vlažnem ali mokrem okolju. Poskrbite za dobro razsvetljavo pri delu. Ne uporabljajte električnih strojev v bližini gorljivih tekočin ali plinov.
- Obvarujte se nevarnega električnega udara. Preprečite stik telesa z ozemljenimi predmeti kot npr.: cevmi, centralnim ogrevanjem in hladilniki.
- Otrokom preprečite dostop. Ne dovolite drugim osebam, da se dotikajo električne naprave ali kabla. Preprečite dostop nadelovno mesto drugim osebam.
- Shranite vaše orodje na varno mesto. Nastavke in orodje odlagajte na suho, višje položeno in zaprto oz. zaklenjeno mesto, izven dosega majhnih otrok.
- Ne preobremenjujte naprave. Naprava deluje najbolje v okviru njene zmogljivosti.
- Uporabljajte le primerne naprave. Ne uporabljajte strojev slabše zmogljivosti za težja dela. Ne uporabljajte naprave v namen, za katerega ni bila skonstruirana. Električno napravo uporabljajte samo v namen, ki je opisan v tem navodilu za uporabo!
- Uporabljajte primerno delovno obleko! Ne nosite širokih oblačil ali nakita, ki se lahko zagrabijo v gibljive dele stroja. Priče delate na prostem, uporabljajte gumijaste rokavice in obutev, ki ne drsi. Dolge lase si pokrijte z mrežico za lase. Uporabljajte zaščitna očala. Pri delu, kjer nastala prah, nosite dihalno masko.
- Ne uporabljajte kabla v namen, kateremu ne služi. Naprave ne nosite in ne vlecite za kabel. Ne uporabljajte kabla za vlečenje vtiča iz vtičnice. Izolacijo kabla zavarujte pred vročino, maščobami in ostrimi robovi.
- Pri delu stojte naravno, trdno in v ravnotežju. Vedno stojte trdno, naravno in v ravnotežju.
- Negujte in skrbite za svoje orodje. Upoštevajte predpise za vzdrževanje in napotke za menjavo brusnega koluta. Redno pregledujte električni kabel naprave; zamenjavo poškodovanega prepustite električarju. Redno preverjajte podaljševalne kable in jih, ko so poškodovani, zamenjajte. Ročaji morajo biti suhi in razmaščeni.
- Kadar naprave ne uporabljate, pred vzdrževanjem in zamenjavi orodja npr. brusilnega koluta itd. izvlecite vtič iz vtičnice na zidu.
- Ne puščajte montažnih ključev v napravi. Pred vsakim vklopom preverite, če so montažni ključi in pripomočki za nastavitev odstranjeni.
- Preprečite slučajen vklop. Zunaj uporabljajte le odobrene in ustrezno označene električne kable. Bodite previdni. Pazite, kako delate.
- Pri delu bodite zbrani. Nikoli ne uporabljajte električnega orodja, če niste zbrani. Zaradi morebitnih okvar preizkusite orodje. Pred njeno uporabo preverite ves varnostni sistem naprave, dele, ki se hitreje obrabljajo, če služijo namenu za katerega so bili skonstruirani.
- Preverite, če se premični deli brezhibno premikajo, če se ne zatikajo ali če niso poškodovani.
- Vsi deli morajo biti pravilno montirani, da se spolnijo pogoji, ki zagotavljajo brezhibno delovanje naprave. Poškodovana zaščitna oprema in deli se morajo popraviti ali zamenjati v priznani strokovni delavnici, če v navodilih za uporabo ni drugače navedeno. Poškodovana stikala naj zamenjajo v servisni delavnici. Ne uporabljajte naprave, v kolikor je v okvari stikalo za VKLOP/IZKLOP naprave.

#### POZOR!

**Napravo uporabljajte le skupaj z zaščitnim stikalom, ki varuje uporabnika pred nihanjem toka (RCD). Ta naprava odgovarja primernim varnostnim določilom. Popravilo prepustite strokovnjaku – električarju; dotrajane dele naj zamenja z novimi, originalnimi deli. V nasprotnem primeru obstaja nevarnost poškodb uporabnika.**

## Montaža

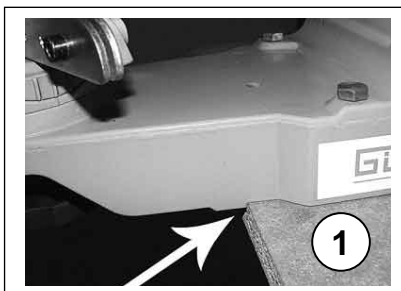

Naprava se tovarniško dobavlja kot predmontiran izdelek. En del se sestoji iz podstavka, na katerem se nahaja napeljava verige. Drugi del je nosilno rame z ustreznim elektromotorjem in ročajem. **Napravo sestavljajte le, kadar je vtič naprave izvlečen iz vtičnice na zidu!** Naprava je namenjena za montažo na mizo ali na zid. Pri namizni izvedbi premaknite napravo na rob mize, vse do omejevalca (slika 1) odprtine v podstavku privijte na ploščo mize. Pri montaži na zid uporabite ustrezne odprtine v navpičnem delu podstavka. (pri tem upoštevajte razdaljo od zida, oz. uporabite npr. distančne podložke, sicer ne boste imeli dovolj pristopa do prestreznega vijaka).

Po montaži na mizo vzvod namestite v podstavek s središčnim čepom ter privijte z vijakom s šestkotno glavo. (slika 2).

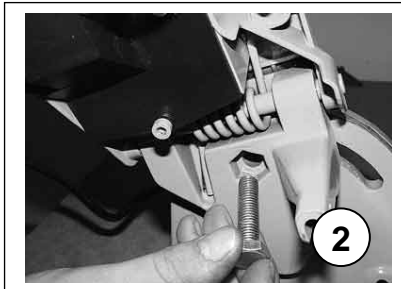

Sedaj lahko na zadnjo stran vijaka namestite podložek in ga privijete na prestrežno kolesce (slika 3).

Sedaj privijte držaj za upravljanje nosilnega vzvoda na vijak v ohišju koluta žage. Nato pritrdite ščitnik brusilnega koluta s priloženimi imbus vijaki – pomagajte si z ustreznim montažnim ključem (slika 4).



**Namig:** Pri montaži na zid upoštevajte višino, v kateri je priporočljivo montirati stroj tj. 120 do 130 cm od tal, da ne obdelujete materiala neposredno v višini oči!

Da lahko montirate kolut, morajte najprej odviti pomožno prirobnico (slika 5).

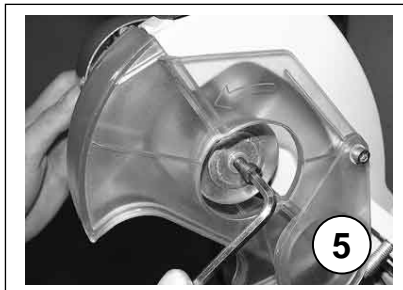
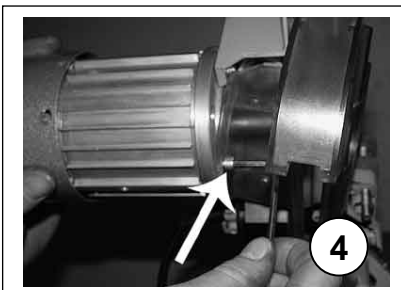

## Preverjanje brusnega krožnika

Da preprečite morebitne poškodbe in nezgode, lahko uporabljate samo brezhibne brusilne kolute!

Pred montažo preverite brusilni kolot, ki ga želite montirati, če ni npr. poškodovan. To lahko storite z enostavnim zvočnim preizkusom: Primite kolot tako da v izvrtino vstavite svinčnik, na katerem lahko kolot prosto niha (slika P).

Sedaj previdno potrckajte na drug rob npr. s svičnikom.

**Kolot mora zveneti jasno v visokem tonu, brez motenj!** V kolikor kolot zveni tiše ali prazno pomeni, da je poškodovan. **Ne uporabljajte ga!** Globok ali tišji ton pomeni, da je kolot razpokan ali kaj podobnega!

**Ne nameščajte koluta na silo!** **Ne spreminjajte velikosti sredinske luknje!** Uporabljajte lahko le ustrezne kolute. Velikost odprtine brusnega koluta ne sme pasti pod 100 mm! Vsakršno poseganje v napravo je možno leko je naprava izključena.

Ne uporabljajte poškodovanih brusnih kolotov!

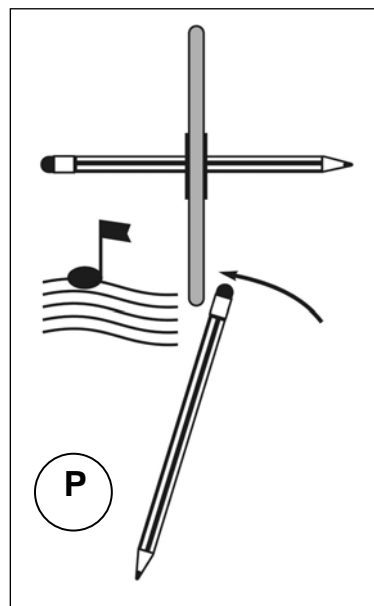
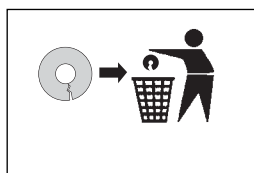

## Montaža brusnega krožnika

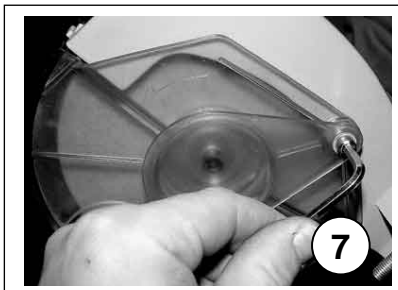
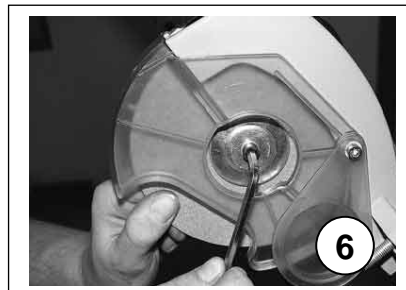

Ko odstranite stransko prirobnico, lahko v ohišje koluta od spodaj namestite brusni kolot. Vsi deli se morajo natančno prilegati med seboj. (slika 6).

Ne privijajte vijakov premočno, da ne poškodujete brusnega koluta!

Pritrdilni moment brusnega koluta ob privitju mora biti 7 Nm. Za pritrditev po možnosti upo dodatni pokrov brusnega koluta (slika 7).

Preverite, če brusni kolot pravilno prilega na svojem mestu – ne sme nihati v prečni ali vzdolžni smeri! Sedaj, ko je brusni kolot pravilno montiran, priporočamo poskusno delovanje: Stopite do stroja od strani, pazite da v delovnem okolju ali v bližini ni prisotna nobena oseba!

V kolikor brusni kolot vibrira ali kako drugače izkazuje nepravilno delovanje izklopite stroj in izvlcite vtič iz vtičnice, še preden se lotite odpravljanja okvare! Naprava je opremljena s stikalom ničelne napetosti, ki bo v primeru, če zmanjka toka izklopil napravo in na ta način preprečil neželen ponoven zagon naprave. S priloženim brusnim kamnom in prislona za brušenje, lahko brusni kolot oblikujete do zelenega profila. **Delajte previdno!**

## Nastavitev steznika

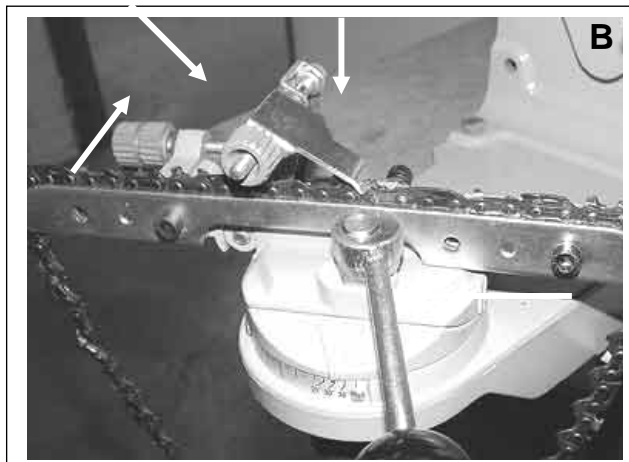

Pred pričetkom brušenja mora biti veriga napeljana natančno med dvema pritrdilnima vodiloma. Prvi zob za brušenje sedaj napeljite do prislona. Pri tem pazite, da bo kot brušenja v enakem položaju kot vodili. Tip verige, ki jo želite nabrusiti, določite s pomočjo priložene šablone ali na osnovi tabele na strani 9. Tukaj lahko ugotovite debeilno reza, kote in dimenzije.

Vodila nastavite na širino verige s pomočjo vijaka za nastavitev (A) tako, da bo ob upravljanju steznika (B) trdno fiksiran v stezniku. Pomik nastavite s pomočjo gumba za nastavitev (E).

Pri bolj obrabljenih verigah fiksirate stranski položaj vodila verige z vijakom za prestrežanje (D). Zgornji kot rezanja nastavite z gumbom za nastavitev (slika 3, stran 5), ali pa ga lahko razberete na skali (F). **Kot rezila** nastavite z gumbom za nastavitev (G).

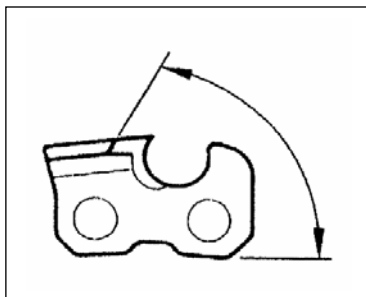

Zgornji kot rezanja (Top Plate Angle)

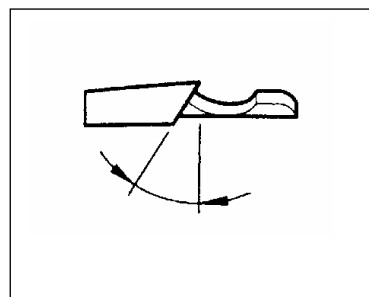

Kot ostrine (Vise Angle)

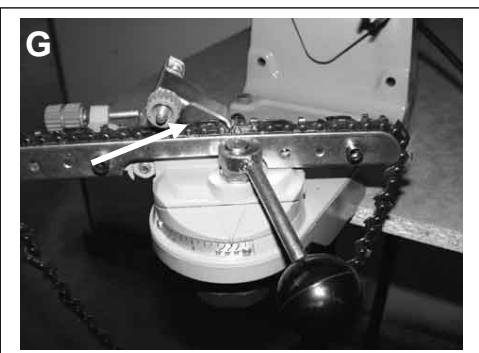



## Brušenje



Ko je steznik pravilno nastavljen, nastavite še kot ostrine (Pozor: razlikujte desne in leve zobce) in pravilno prednastavite zgornji kot reza, nato navzdol na zob napeljite brusni kolut tako, da previdno pritiskate na nosilni vzvod. Globino brušenja lahko določite s prislonskim vijakom (K).

V kolikor je stezni vzvod (B) popuščen, privijate oz. odvijate prislonski vijak (E) tako dolgo, dokler se brusni kolut ne začne dotikati zobca. Verigo pri tem previdno vlecite na vodilo (L). (Pozor: uporabljajte rokavice!)

Pri določenih vrstah mora biti steznik nagnjen za  $5^\circ$  do  $10^\circ$  (glej tabelo: presledek Tilt angle). Pri tem sledite zarezam (slika 8). Sedaj lahko napravo vključite in nabrusite verigo – pritiskajte previdno na brusilni kolut. Nastavite le toliko, kot je pomembno. Začetek brušenja si začrtajte npr. s kredo itd. ter brusite najprej vse zobce v eni smeri, nato pa obrnite steznik (pazite na pravilen kot) in brusite vse zobce v nasprotni smeri. Pri zelo obrabljenih verigah mora biti stranski položaj vodila (slika 9, položaj M) nastavljen tako, da se brusni kolut ne dotika vodila. Ne pritiskajte preveč, saj se lahko zobci ob tem hitreje poškodujejo in s tem veriga postane neuporabna.

**Opozorilo: Ne brusite pogonskih delov!**

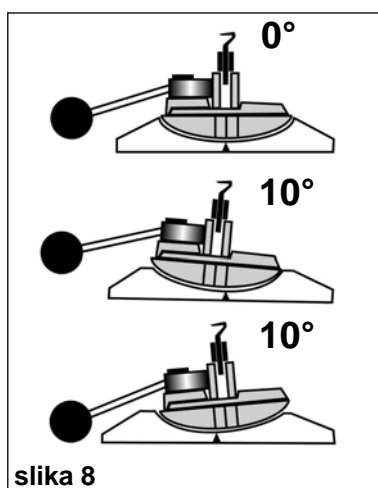

slika 8

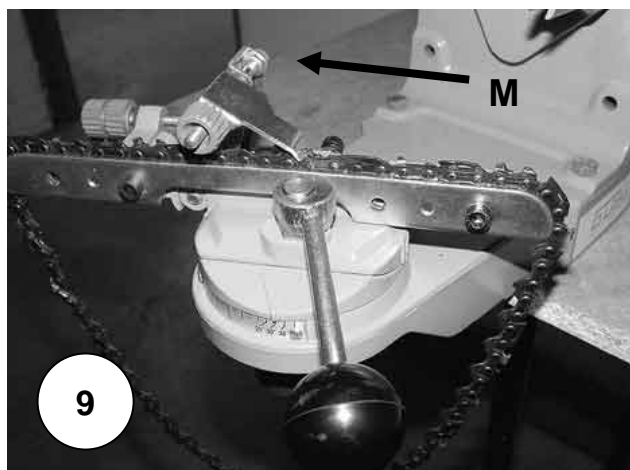

9

## Omejevalnik globine brušenja

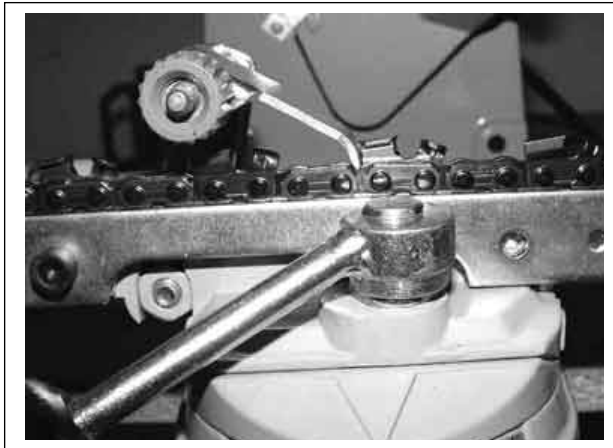

Iz tabele na strani 9 ugotovite, kako daleč morajo biti omejlniki globine povratno nabrušeni. Položaj steznika pri brušenju omejlnikov globine je vedno na  $0^\circ$ . Nosilni vzvod z ročajem nastavite na  $90^\circ$  (slika F). Globino brušenja lahko nastavite z vijakom K za nastavitvev.

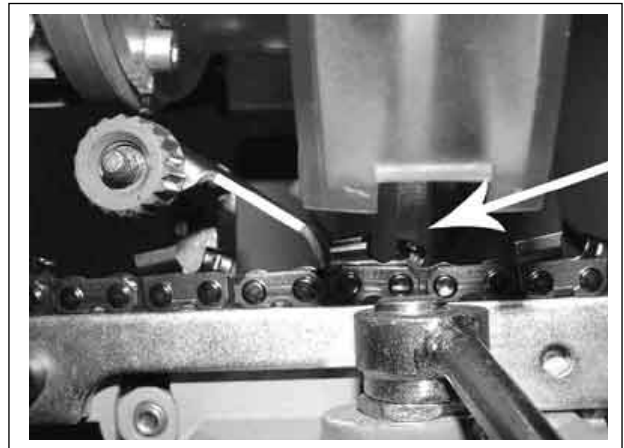

Omejevalnik globine brušenja

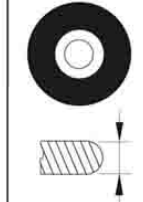
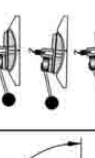
Chain Pitch	Gauge	OREGON	STIHL	SANDVIK	CARLTON	Vise Angle	Top Plate Angle	Tilt Angle	Wheel Width	Depth Gauge
										
1/4"	0.050"/1,3mm	25AP	13RM	50K		30°	60°	10°	1/8" / 3,2mm	0,025" / 0,63mm
0.325"	0.050"/1,3mm	20LP	23RS	50JLG	K1L	25°	60°	10°	1/8" / 3,2mm	0,025" / 0,63mm
0.325"	0.058"/1,5mm	21LP	25RS	58JLG	K2L	25°	60°	10°	1/8" / 3,2mm	0,025" / 0,63mm
0.325"	0.063"/1,6mm	22LP	26RS	63JLG	K3L	25°	60°	10°	1/8" / 3,2mm	0,025" / 0,63mm
0.325"	0.050"/1,3mm	20BP	23RM	50J	K1C	30°	60°	10°	1/8" / 3,2mm	0,025" / 0,63mm
0.325"	0.058"/1,5mm	21BP	25RM	58J	K2C	30°	60°	10°	1/8" / 3,2mm	0,025" / 0,63mm
0.325"	0.063"/1,6mm	22BP	26RM	63J	K3C	30°	60°	10°	1/8" / 3,2mm	0,025" / 0,63mm
0.325"	0.050"/1,3mm	95VP			K1N	30°	60°	10°	1/8" / 3,2mm	0,025" / 0,63mm
0.325"	0.050"/1,3mm	95R				5°	50°	10°	1/8" / 3,2mm	0,030" / 0,76mm
0.325"	0.058"/1,5mm	M21LP				25°	60°	10°	1/8" / 3,2mm	0,025" / 0,63mm
0.325"	0.063"/1,6mm	M22LP				25°	60°	10°	1/8" / 3,2mm	0,025" / 0,63mm
3/8"	0.050"/1,3mm	72LG	33RS	50AL	A1LM	25°	60°	10°	1/8" / 3,2mm - 3/16" / 4,7mm	0,025" / 0,63mm
3/8"	0.058"/1,5mm	73LG	35RS	58AL	A2LM	25°	60°	10°	1/8" / 3,2mm - 3/16" / 4,7mm	0,025" / 0,63mm
3/8"	0.063"/1,6mm	75LG	36RS	63AL	A3LM	25°	60°	10°	1/8" / 3,2mm - 3/16" / 4,7mm	0,025" / 0,63mm
3/8"	0.050"/1,3mm	72LP	33RS	50ALG	A1L	25°	60°	10°	1/8" / 3,2mm - 3/16" / 4,7mm	0,025" / 0,63mm
3/8"	0.058"/1,5mm	73LP	35RS	58ALG	A2L	25°	60°	10°	1/8" / 3,2mm - 3/16" / 4,7mm	0,025" / 0,63mm
3/8"	0.063"/1,6mm	75LP	36RS	63ALG	A3L	25°	60°	10°	1/8" / 3,2mm - 3/16" / 4,7mm	0,025" / 0,63mm
3/8"	0.050"/1,3mm	72DP	33RM1	50AG	A1EP	35°	60°	0°	1/8" / 3,2mm - 3/16" / 4,7mm	0,025" / 0,63mm
3/8"	0.058"/1,5mm	73DP		58AG	A2EP	35°	60°	0°	1/8" / 3,2mm - 3/16" / 4,7mm	0,025" / 0,63mm
3/8"	0.063"/1,6mm	75DP	36RM1	63AG	A3EP	35°	60°	0°	1/8" / 3,2mm - 3/16" / 4,7mm	0,025" / 0,63mm
3/8"	0.050"/1,3mm	72RD				10°-15°	50°	10°	1/8" / 3,2mm - 3/16" / 4,7mm	0,025" / 0,63mm
3/8"	0.058"/1,5mm	73RD				10°-15°	50°	10°	1/8" / 3,2mm - 3/16" / 4,7mm	0,025" / 0,63mm
3/8"	0.063"/1,6mm	75RD	36RMX			10°-15°	50°	10°	1/8" / 3,2mm - 3/16" / 4,7mm	0,025" / 0,63mm
3/8"	0.058"/1,5mm	M73LP				25°	60°	10°	1/8" / 3,2mm - 3/16" / 4,7mm	0,025" / 0,63mm
3/8"	0.063"/1,6mm	M75LP				25°	60°	10°	1/8" / 3,2mm - 3/16" / 4,7mm	0,025" / 0,63mm
3/8(90)	0.043"/1,1mm	90SG	63PMN		N4C	30°	50°	0°	1/8" / 3,2mm - 3/16" / 4,7mm	0,020" / 0,50mm
3/8(91)	0.050"/1,3mm	91VS	63PM	50R	N1C	30°	60°	0°	1/8" / 3,2mm - 3/16" / 4,7mm	0,025" / 0,63mm
3/8(91)	0.050"/1,3mm	91VG	63PM1	50RG	NIC-BL	30°	60°	0°	1/8" / 3,2mm - 3/16" / 4,7mm	0,025" / 0,63mm
3/8(91)	0.050"/1,3mm	91R	63PMX			5°	60°	0°	1/8" / 3,2mm - 3/16" / 4,7mm	0,025" / 0,63mm
0.404"	0.058"/1,5mm	58L			B2LM	25°	60°	10°	3/16" / 4,7mm	0,025" / 0,63mm
0.404"	0.063"/1,6mm	59L			B3LM	25°	60°	10°	3/16" / 4,7mm	0,025" / 0,63mm
0.404"	0.058"/1,5mm	26/P	46RSF	58B	B2EP	35°	60°	10°	3/16" / 4,7mm	0,030" / 0,76mm
0.404"	0.063"/1,6mm	27/P	46RMX	63B	B3EP	35°	60°	10°	3/16" / 4,7mm	0,030" / 0,76mm
0.404"	0.063"/1,6mm	59AC	46RMX	63BC	B3S	35°	60°	0°	3/16" / 4,7mm	0,030" / 0,76mm
0.404"	0.063"/1,6mm	27R	46RMX	63BR	B3RM10	10°-15°	50°	10°	3/16" / 4,7mm	0,030" / 0,76mm
0.404"	0.063"/1,6mm	16H	46RMH	HC	B3M	35°	60°	10°	3/16" / 4,7mm	0,050" / 1,27mm
0.404"	0.080"/2,0mm	18H	49RMH	2HC	B5M	35°	60°	10°	3/16" / 4,7mm	0,050" / 1,27mm
3/4"	0.122"/3,1mm	11H			G7S	35°	60°	10°	1/4" / 6mm	0,070" / 1,77mm

# EG-Konformitätserklärung

## Izjava o ustreznosti EU

Hiermit erklären wir,  
S tem izjavljamo,

Güde GmbH & Co. KG  
Birkichstraße 6, 74549 Wolpertshausen, Deutschland

Dass die nachfolgend bezeichneten Geräte aufgrund ihrer Konzipierung und Bauart sowie in der von uns in Verkehr gebrachten Ausführungen den einschlägigen, grundlegenden Sicherheits- und Gesundheitsanforderungen der EG-Richtlinien entspricht.

da konceptija in zgradba spodaj navedenih naprav v izvedbah, ki jih uvajamo na trg, odgovarja pristojnim osnovnim zahtevam smernic EU za varnost in higieno.

Bei einer nicht mit uns abgestimmter Änderung der Geräte verliert diese Erklärung ihre Gültigkeit.

V primeru spremembe naprave, o kateri se niste posvetovali z nami, ta izjava izgubi svojo veljavnost.

**Bezeichnung des Gerätes:** - P 2300 A  
Oznaka naprave:

**Artikel-Nr.:** - 94135  
Nar. št.

**Einschlägige EG-Richtlinien:** - 2006/42 EG  
Uporabne smernice EU: - 2006/95/EG  
- 2004/108/EG

**Angewandte harmonisierte Standardi:** - EN 55014-1:2006  
Uporabljeni usklajeni standardi: - EN 55014-2:1997/+A1:2001  
- EN 61000-3-2:2006  
- EN 61000-3-3:1995/+A1:2001/+A2:2005  
- EN 61029-1:2009  
- EN 61029-1:2000+A11,A12:03  
- IEC 61029-2-10:1998

**Zertifizierstelle:** Intertek Deutschland GmbH,  
Zavod za certificiranje: Max-Eyth-Str. 14, 70771 Leinfelden-Echterdingen

**Referenznummer:** SH09100554-003  
Referenčna številka:

**Kraj/Place:** Wolpertshausen 07.03.2011,

**Datum/Herstellerunterschrift:**

Datum/podpis proizvajalca:

**Angaben zum Unterzeichner:**

Podatki o podpisniku:

gospod Arnold, direktor

Tehnična dokumentacija: J. Bürkle; FBL, QS