

D

Originalbetriebsanleitung

GB

Translation of the original instructions

F

Traduction du mode d'emploi d'origine

I

Traduzione del Manuale d'Uso originale

NL

Vertaling van de originele gebruiksaanwijzing

CZ

Překlad originálního návodu k provozu

SK

Preklad originálneho návodu na prevádzku

HU

Az eredeti használati utasítás fordítása

SLO

Prevod originalnih navodil za uporabo

HR

Prijevod originalnog naputka za uporabu.

BG

Превод на оригиналната инструкция

RO

Traducerea modului original de utilizare

BIH

Prijevod originalnih uputstava za upotrebu.



AIRPOWER 190/08/6

50089



Güde®

| | |
|----------------|---|
| DEUTSCH | Bitte lesen Sie die Gebrauchsanweisung vor Inbetriebnahme sorgfältig durch. |
| ENGLISH | Please read the instructions carefully before starting the machine. |
| FRANÇAIS | Veillez lire avec soin le mode d'emploi avant la mise en service |
| ITALIANO | Leggere attentamente le istruzioni per l'uso prima di mettere in funzione l'elettrodomestico. |
| NEDERLANDS | Graag instructies zorgvuldig doorlezen vóórdát u de machine in gebruik neemt. |
| SLOVENSKY | Pred prvým použitím prístroja si pozorne prečítajte návod na obsluhu. |
| CESKY | Před spuštěním stroje si pečlivě pročtěte návod k používání. |
| MAGYAR | Kérjük alaposan olvassa el a tájékoztatót mielőtt a gépet használja. |
| SLOVENIJA | Pred uvedbo v pogon prosim natančno preberite priložena navodila za uporabo. |
| HRVATSKI | Prije puštanja u rad pažljivo pročitajte naputak za upotrebu. |
| БЪЛГАРСКИ | Преди пускане на уреда в действие моля прочетете внимателно инструкцията за използване. |
| România | Va rugăm să citiți cu atenție modul de utilizare înaintea punerii utilajului în funcțiune. |
| SRPSKI | Pre puštanja u rad pažljivo pročitajte uputstvo za upotrebu. |



INBETRIEBNAHME | STARTING-UP THE MACHINE | MISE EN SERVICE | MESSA IN FUNZIONE |
INBEDRIJFSTELLING | UVEDENÍ DO PROVOZU | UVEDENIE DO PREVÁDZKY | ÜZEMBE HELYEZÉS |
UVEDBA V POGON | PUŠTANJE U RAD | ПУСКАНЕ В ДЕЙСТВИЕ | PUNEREA ÎN FUNCȚIUNE |
PUŠTANJE U RAD _____ 2

| | | |
|-------------------|--|-----------|
| Deutsch | TECHNISCHE DATEN BESTIMMUNGSGEMÄSSE VERWENDUNG SICHERHEITSHINWEISE WARTUNG GEWÄHRLEISTUNG EG-KONFORMITÄTSERKLÄRUNG _____ | 8 |
| English | TECHNICAL DATA SPECIFIED CONDITIONS OF USE SAFETY INSTRUCTIONS MAINTENANCE GUARANTEE EC-DECLARATION OF CONFORMITY _____ | 11 |
| Français | CARACTÉRISTIQUES TECHNIQUES UTILISATION CONFORME À LA DESTINATION CONSIGNES DE SÉCURITÉ ENTRETIEN GARANTIE DÉCLARATION DE CONFORMITÉ CE _____ | 15 |
| Italiano | DATI TECNICI USO IN CONFORMITÀ ALLA DESTINAZIONE ISTRUZIONI DI SICUREZZA MANUTENZIONE GARANZIA DICHIARAZIONE DI CONFORMITÀ CE _____ | 19 |
| Nederlands | TECHNISCHE GEGEVENS VOORGESCHREVEN GEBRUIK VAN HET SYSTEEM VEILIGHEIDSAADVIEZEN ONDERHOUD GARANTIE EG-CONFORMITEITVERKLARING _____ | 23 |
| Cesky | TECHNICKÉ ÚDAJE POUŽITÍ V SOULADU S URČENÍM BEZPEČNOSTNÍ POKYNY ÚDRŽBA ZÁRUKA PROHLÁŠENÍ O SHODĚ EU _____ | 27 |
| Slovensky | TECHNICKÉ ÚDAJE POUŽITIE PODĽA PREDPISOV BEZPEČNOSTNÉ POKYNY ÚDRZBA ZÁRUKA VYHLÁSENIE O ZHODE EÚ _____ | 31 |
| Magyar | MŰSZAKI ADATOK RENDELTETÉS SZERINTI HASZNÁLAT BIZTONSÁGI UTASÍTÁSOK KARBANTARTÁS JÓTÁLLÁS AZONOSSÁGI NYILATKOZAT EU _____ | 35 |
| Slovenija | TEHNIČNI PODATKI UPORABA V SKLADU Z NAMENOM VARNOSTNI NAPOTKI VZDRŽEVANJE GARANCIJA IZJAVA O USTREZNOSTI EU _____ | 39 |
| Hrvatski | TEHNIČKI PODACI NAMJENSKA UPORABA SIGURNOSNE UPUTE ODRŽAVANJE JAMSTVO IZJAVA O SUKLADNOSTI EU _____ | 42 |
| Български | ТЕХНИЧЕСКИ ДАННИ ИЗПОЛЗВАНЕ В СЪОТВЕТСТВИЕ С ПРЕДНАЗНАЧЕНИЕТО ИНСТРУКЦИИ ПО БЕЗОПАСНОСТ ПОДДРЪЖКА CE - ДЕКЛАРАЦИЯ ЗА СЪОТВЕТСТВИЕ _____ | 47 |
| România | DATE TEHNICE UTILIZARE CONFORM DESTINAȚIEI INSTRUCȚIUNI DE SECURITATE ÎNȚREȚINERE GARANȚIE DECLARAȚIE DE CONFORMITATE UE _____ | 51 |
| Srpski | TEHNIČKI PODACI 7 NAMENSKA UPOTREBA SIGURNOSNA UPUTSTVA ODRŽAVANJE GARANCIJA IZJAVA O USKLAĐENOSTI SA PROPISIMA EU _____ | 55 |



LIEFERUMFANG | DELIVERED ITEMS | ARTICLES DÉLIVRÉS | VOLUME DELLA FORNITURA |
LEVERINGSOMVANG | OBJEM DODÁVKY | ROZSAH DODÁVKY | SZÁLLÍTÁSI TERJEDELEM |
OBSEG DOBAVE | OPSEG ISPORUKE | ОБЕМ НА ДОСТАВКАТА | VOLUMUL LIVRĂRII |
OPSEG ISPORUKE | TESLIMAT KAPSAMI | ZAKRES DOSTAWY



| | | |
|-----------------------------------|--------------------------------|--|
| DE Inbetriebnahme | SI Uvedba v pogon |  |
| GB Starting-up the machine | HR Puštanje u rad | |
| FR mise en service | BG Пускане в действие | |
| IT Messa in funzione | RO Punerea în funcțiune | |
| NL Inbedrijfstelling | BA Puštanje u rad | |
| CZ Uvedení do provozu | | |
| SK Uvedenie do prevádzky | | |
| HU Üzembe helyezés | | |

2

| | | |
|--------------------------|-----------------------|--|
| DE Betrieb | SI Delovanje |  |
| GB Operation | HR Rad | |
| FR Fonctionnement | BG Работа | |
| IT Esercizio | RO Funcționare | |
| NL Gebruik | BA Rad | |
| CZ Provoz | | |
| SK Prevádzka | | |
| HU Üzemeltetés | | |

3-4

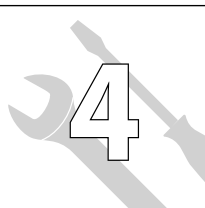
| | | |
|------------------------------------|----------------------------------|---|
| DE Reinigung / Wartung | SI Čiščenje / Vzdrževanje |  |
| GB Cleaning / Maintenance | HR Čišćenje / Održavanje | |
| FR Nettoyage / Entretien | BG Чистене / Поддръжка | |
| IT Pulizia / Manutenzione | RO Curățare / Întreținere | |
| NL Schoonmaken / Onderhoud | BA Čišćenje / Održavanje | |
| CZ Čištění / Údržba | | |
| SK Čistenie / Údržba | | |
| HU Tisztítás / Karbantartás | | |

5



DE **Inbetriebnahme**
 GB Starting-up the machine
 FR mise en service
 IT Messa in funzione
 NL Inbedrijfstelling
 CZ Uvedení do provozu
 SK Uvedenie do prevádzky
 HU Üzembe helyezés

SI Uvedba v pogon
 HR Puštanje u rad
 BG Пускане в действие
 RO Punerea în funcțiune
 BA Puštanje u rad

A

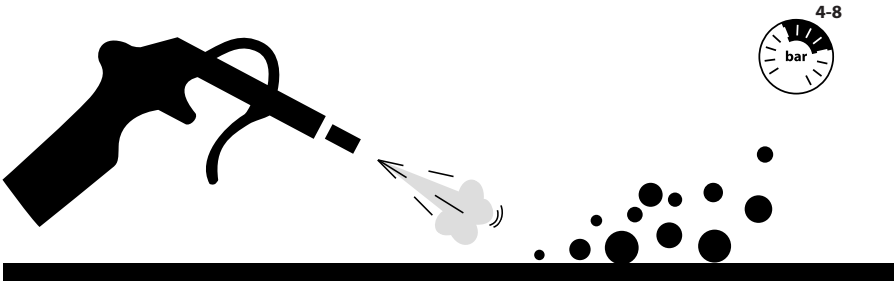

B

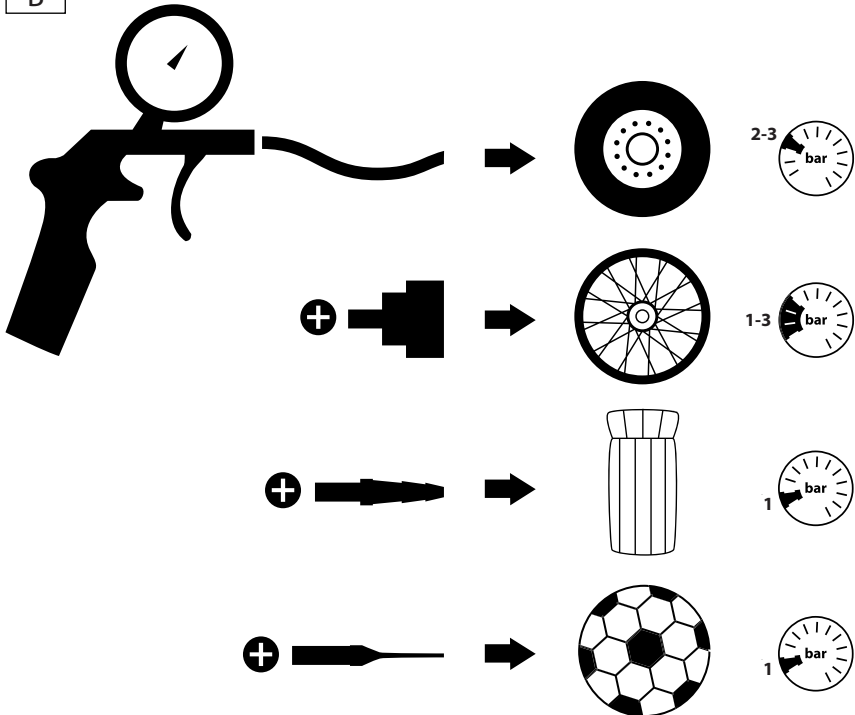

DE **Betrieb**
 GB Operation
 FR Fonctionnement
 IT Esercizio
 NL Gebruik
 CZ Provoz
 SK Prevádzka
 HU Üzemeltetés

SI Delovanje
 HR Rad
 BG Работа
 RO Funcționare
 BA Rad

START
 3
 STOP

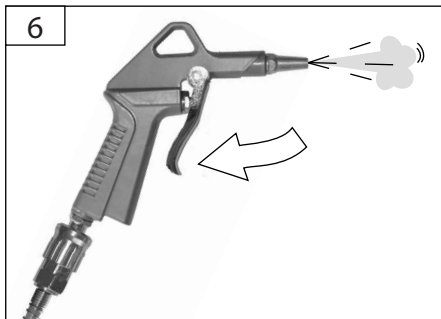
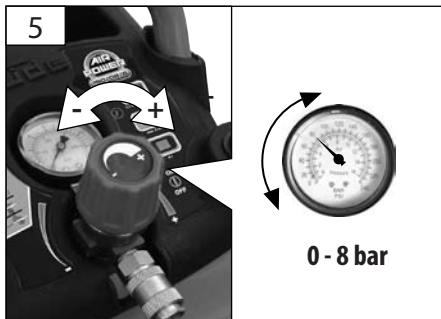
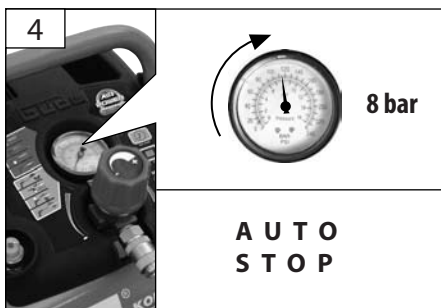
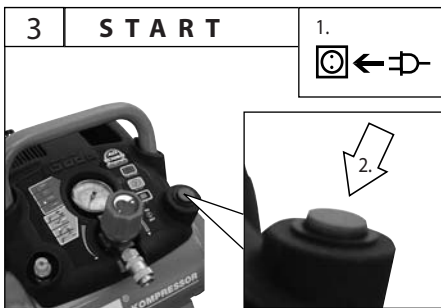
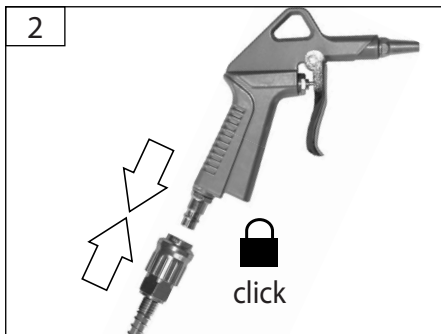
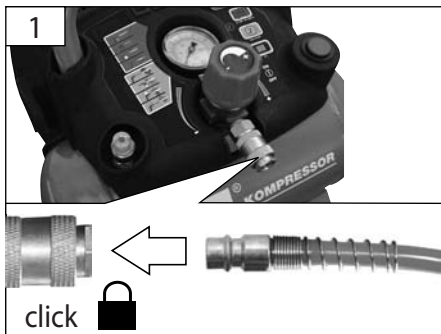

START

3

STOP

DE **Betrieb**
 GB Operation
 FR Fonctionnement
 IT Esercizio
 NL Gebruik
 CZ Provoz
 SK Prevádzka
 HU Üzemeltetés

SI Delovanje
 HR Rad
 BG Работа
 RO Funcționare
 BA Rad

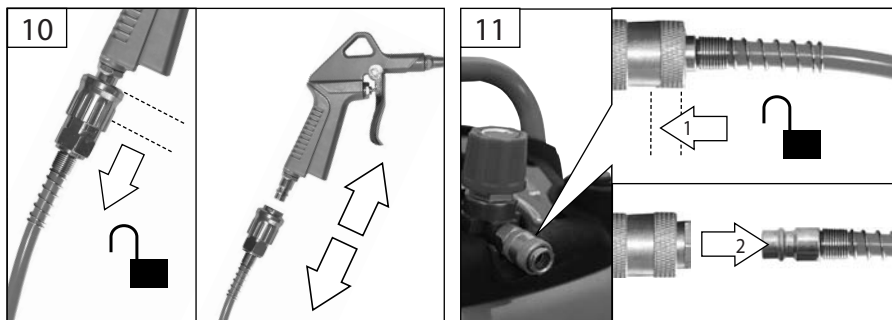
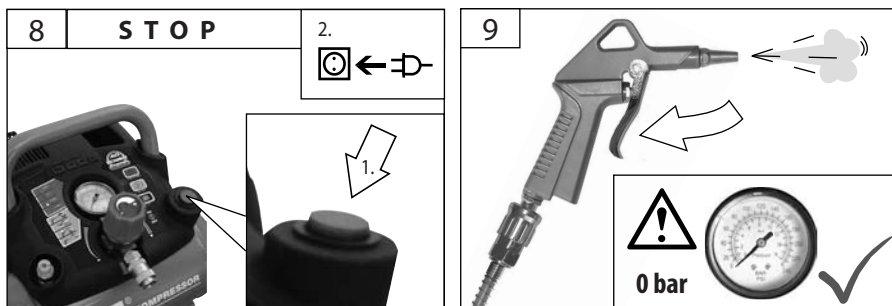
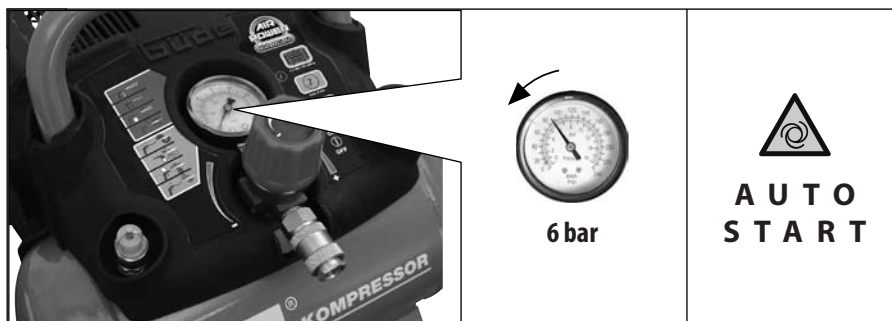

DE **Reinigung / Wartung**

GB Cleaning / Maintenance

FR Nettoyage / Entretien

IT Pulizia / Manutenzione

NL Schoonmaken / Onderhoud

CZ Čištění / Údržba

SK Čistenie / Údržba

HU Tisztítás / Karbantartás

SI Čiščenje / Vzdrževanje

HR Čišćenje / Održavanje

BG Чистене / Поддръжка

RO Curățare / Întreținere

BA Čišćenje / Održavanje

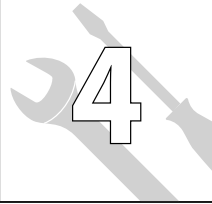

0 bar



2-4 h

D Nach etwa 2-4 Betriebsstunden muss das Kondenswasser, das sich im Tank bildet, entleert werden.

GB After approx. 2-4 hours of use, the condensate that has formed must be drained from the receiver.

F Après environ 2-4 heures de fonctionnement, vidanger l'eau de condensation qui s'accumule dans le réservoir.

I Dopo 2-4 ore circa di utilizzo occorre scaricare l'acqua di condensa che si forma dal serbatoio.

NL Na circa 2-4 uur gebruik moet het condenswater dat zich in de tank vormt afgetapt worden.

CZ Približně po 2-4 hodinách práce je třeba vypustit kondenzovanou vodu, která se vytvořila v nádrži.

SK Približne po 2-4 hodinách používania kompresora je treba vyprázdniť kondenzačnú vodu, ktorá sa vytvára v nádrži.

HU Kb. 2-4 óráshasználat után le kell üríteni a tartályban keletkezett kondenzvizet.

SLO Približno po 2-4 urah obratovanja, je potrebno izprazniti kondenzirano vodo, ki se nabere v rezervoarju.

HR Poslije otprilike 2-4 uporabe potrebno je isprazniti kondenziranu vodu se stvara u spremniku.

BG След 2 до 4 часа работа е необходимо да се изхвърли кондензата, който се е образувал във вътрешността на резервоара.

RO După 2-4 ore de utilizare, eliminați apa de condens din rezervor. Eliminați mai întâi aerul prin accesoriul folosit, după indicațiile precedente.

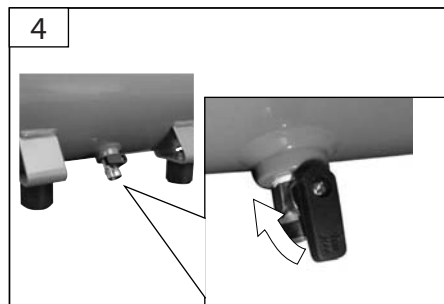
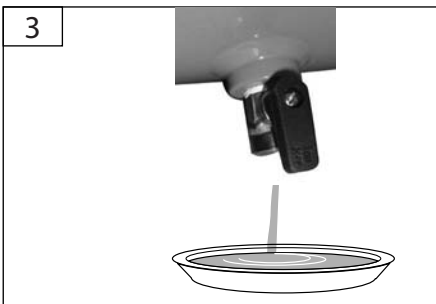
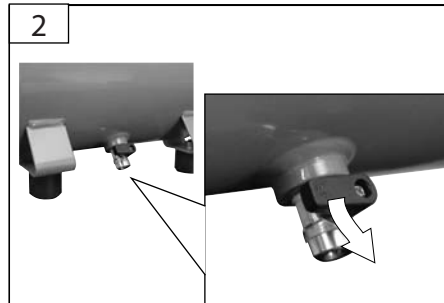
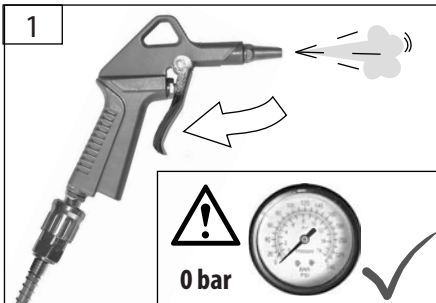

BIH Posle otprilike 2-4 časa upotrebe potrebno je isprazniti kondenzovanu vodu koja se taloži u rezervoaru. Pre toga ispraznite sav vazduh.



Technische Daten

Kompressor AIRPOWER 190/08/6

| | |
|--|------------------------|
| Artikel-Nr. | 50089 |
|  Anschluss | 230V~50Hz |
|  Motorleistung S3/25% | 1,1 kW |
|  Leerlaufdrehzahl | 3400 min ⁻¹ |
|  Ansaugleistung | 190 l/min |
|  Abgabeleistung | 145 l/min |
|  Max. Betriebsdruck | 8 bar |

| | |
|--|----------|
|  Tankinhalt | 6 l |
|  Gewicht | 8,5 kg |
| Schutzart | IP 20 |
| Schutzklasse | I |
| Schalleistungspegel L _{WA} * | 97 dB(A) |

*Gemessen nach 2005/88/EC





Benutzen Sie das Gerät erst nachdem Sie die Bedienungsanleitung aufmerksam gelesen und verstanden haben. Beachten Sie alle in der Anleitung aufgeführten Sicherheitshinweise. Verhalten Sie sich verantwortungsvoll gegenüber anderen Personen. Falls über den Anschluss und die Bedienung des Gerätes Zweifel entstehen sollten, wenden Sie sich an den Kundendienst.

Bewahren Sie die gesamte Dokumentation so auf, dass jeder, der den Kompressor benutzt, jederzeit darin nachschlagen kann.

Bestimmungsgemäße Verwendung

Der Kompressor darf ausschließlich zur Druckluftherzeugung im Haus- und Hobbybereich verwendet werden. – Unter Berücksichtigung der technischen Daten und Sicherheitshinweise.

 Die von dieser Maschine erzeugte Druckluft ist nicht im Pharma-, Nahrungsmittel- oder Krankenhausbereich verwendbar und darf nicht zur Füllung von Tauchgasflaschen verwendet werden.

 Der Kompressor muss in geeigneten Räumen benutzt werden (gut belüftet, mit einer Raumtemperatur zwischen +5° und +40°C), nie in Präsenz von Staub, Säuren, Dämpfen, explosiven oder entzündlichen Gasen.

Dieses Gerät darf nur wie angegeben bestimmungsgemäß verwendet werden. Bei Nichtbeachtung der Bestimmungen, aus den allgemein gültigen Vorschriften sowie den Bestimmungen aus dieser Anleitung, kann der Hersteller für Schäden nicht verantwortlich gemacht werden.

Sicherheitshinweise

 **GEFAHR! Stromschlag! Es besteht Verletzungsgefahr durch elektrischen Strom!**

 **Der Betrieb ist nur mit Fehlerstrom-Schutzschalter (RCD max. Fehlerstrom 30mA) zulässig.**

Spannung überprüfen. Die auf dem Typenschild angegebenen technischen Daten müssen mit der Spannung des Stromnetzes übereinstimmen.

Den Stecker des Stromkabels an einer Steckdose mit passender Form, Spannung und Frequenz anschließen, die den geltenden Vorschriften entspricht.

Verlängerungskabel dürfen nicht länger als 5 Meter sein und müssen einen Kabelquerschnitt von mindestens 1,5 mm² haben. Von der Verwendung von Verlängerungskabeln mit unterschiedlicher Länge und Querschnitt, sowie von Adaptern und Mehrfachsteckern wird abgeraten.

Vor Inbetriebnahme des Geräts überprüfen, dass das Elektrokabel und/ oder die Steckdose nicht beschädigt sind.

Um Gefährdungen zu vermeiden muss eine beschädigte Netzanschlussleitung durch den Hersteller ersetzt werden. Führen Sie unter keinen Umständen eigenhändige Reparaturen durch.

Der Kompressor darf nicht in Kontakt mit Wasser oder anderen Flüssigkeiten kommen. Außerdem darf der aus den am Kompressor angeschlossenen Werkzeugen austretende Flüssigkeitsstrahl niemals auf den Kompressor selbst gerichtet werden: Das Gerät steht unter Spannung und es könnte zu Stromschlägen oder Kurzschlüssen kommen.

Das Gerät nicht barfuß oder mit nassen Händen und Füßen bedienen.

Nicht am Netzkabel ziehen, um den Stecker aus der Steckdose zu ziehen oder um den Kompressor zu bewegen.

Achtung: Bei einem Stromausfall und darauf folgender Rückkehr der Spannungsversorgung könnte der Kompressor unvermittelt anlaufen.

⚠ Druckluft ist eine potentiell gefährliche Energieform, deshalb muss bei Benutzung des Kompressors und dessen Zubehör unbedingt vorsichtig vorgegangen werden.

Dieses Gerät ist nicht dafür bestimmt, durch Personen (einschließlich Kinder) mit eingeschränkten physischen, sensorischen oder geistigen Fähigkeiten oder mangels Erfahrung/ oder mangels Wissen benutzt zu werden, es sei denn, sie werden durch eine für ihre Sicherheit zuständige Person beaufsichtigt oder erhielten von ihr Anweisungen, wie das Gerät zu benutzen ist.

Kinder sollten beaufsichtigt werden, um sicherzustellen, dass sie nicht mit dem Gerät spielen. Weisen Sie Kinder und unbefugte Personen an sich stets von dem Gerät fern zu halten.

Betreiben Sie den Kompressor niemals unbeaufsichtigt.

Den Druckluft-/Flüssigkeitsstrahl niemals auf Personen, Tiere oder sich selbst richten.

Luftstrahl niemals in Körperöffnungen halten, dies kann tödliche Verletzungen verursachen!

Den Arbeitsbereich stets aufgeräumt halten.

Der laufende Kompressor muss auf einen stabilen Untergrund gestellt werden.

Den Kompressor nur in vertikaler Stellung benutzen.

Achtung! Der Kompressor darf nur mit den dazugehörigen Rädern und Gummipuffern in Betrieb genommen werden.

Während der Benutzung des Kompressors sollte eine Schutzbrille getragen werden, um die Augen vor Fremdkörpern zu schützen, die vom Druckluftstrahl aufgewirbelt werden.

Bei Benutzung von pneumatischem Zubehör möglichst Unfallschutzkleidung tragen.

Zwischen dem Kompressor und dem Arbeitsbereich immer einen Sicherheitsabstand von mindestens 4 Metern einhalten.

Achtung! Peitschender Druckluftschlauch beim Öffnen der Schnellkupplung! - Druckluftschlauch festhalten.

Den Kompressor immer nur am Handgriff befördern.

Die Verwendung der Druckluft zu den verschiedenen vorgesehenen Zwecken (Aufblasen, Pneumatikwerkzeuge, Lackieren, Waschen mit Reinigern nur auf Wasserbasis, Heften usw.) setzt die Kenntnis und die Befolgung der jeweiligen spezifischen Vorschriften.

Dieser Kompressor wurde für einen Intervallbetrieb wie auf dem Schild der technischen Daten angegeben konstruiert (S3-25 bedeutet z. B. 2,5 Minuten Betrieb und 7,5 Minuten Stillstand), um einer Überhitzung des Elektromotors vorzubeugen. Im Fall einer Überhitzung schaltet sich die Wärmeschutzvorrichtung des Motors ein, die automatisch die Stromzufuhr unterbricht. Ist die normale Betriebstemperatur wieder hergestellt, schaltet sich der Motor automatisch wieder ein.

Achtung! Den Kompressor niemals über den Netzstecker Ein- bzw. ausschalten. Immer den EIN/AUS-Schalter betätigen.

Lassen Sie den Kompressor nicht über Nacht eingeschaltet, das Gerät könnte zur Gefahrenquelle werden.

Am Ende des Arbeitstages immer am Ein-/Ausschalter ausschalten, Kessel entleeren und den Kompressor von der Stromzufuhr trennen.

Achtung: Wenn das Kondenswasser nicht entleert wird, kann der Tank korrodieren. Dadurch wird sein Fassungsvermögen eingeschränkt und die Sicherheit beeinträchtigt.

Bitte beachten Sie, dass das Kondenswasser umweltgerecht entsorgt werden muss.

Das Gerät nicht der Witterung (Regen, Sonne, Nebel, Schnee) aussetzen.

Wenn der Kompressor im Außenbereich benützt wird, muss er nach Gebrauch an einem überdachten Ort oder in einem geschlossenen Raum verstaubt werden.

Bei Regen oder schlechtem Wetter darf der Kompressor nicht im Außenbereich verwendet werden!

Keine entflammaren Gegenstände oder Gegenstände aus Nylon und Stoff in die Nähe und/oder auf den Kompressor stellen.

Die Luftansaugöffnungen am Kompressor nicht zudecken.

Der Kompressor darf nicht zu gewerblichen Zwecken in ein Fahrzeug eingebaut werden ohne vorherige Abnahme durch einen Sachverständigen!

Der Kompressor unterliegt bei gewerblicher Nutzung einer Prüfung vor Erstinbetriebnahme durch einen Sachverständigen. Diese Prüfung muss durch den Betreiber veranlasst werden. (gemäß BetrSichV §§17 Nr. 25 (Betriebssicherheitsverordnung))

Achtung! Für den Einbau in automatische Anlagen, sind geeignete Alarm bzw. Sicherheitseinrichtungen für den Fall eines Stromausfalls oder einer Fehlfunktion oder evtl. Ausfall des Kompressors zu installieren. (z.B. Fütterungsanlagen etc.)

Bewahren Sie unbenutzte Maschinen und Werkzeuge sicher an einem trockenen Ort, außerhalb der Reichweite von Kindern auf.

Betrieb von Druckluft-Werkzeugen

Um einen einwandfreien und zuverlässigen Betrieb von rotierenden und schlagenden Druckluftwerkzeugen wie zB. Schlagschrauber, Tacker oder Nagler usw zu gewährleisten, muss die Druckluft zwingend über einen Öler oder eine Wartungseinheit gefiltert bzw mit Öl versorgt werden.

Zum Lackieren sollte in jedem Fall ein Filterwasserabscheider verwendet werden.

Zur Auswahl von geeigneten Druckluftwerkzeugen ist unbedingt der Luftverbrauch des Werkzeugs und die effektive Liefermenge des Kompressors zu beachten.

(Druckluft-Werkzeuge und Zubehör finden sie unter www.guede.com)

Anforderungen an den Bediener

Der Bediener muss vor Gebrauch des Gerätes aufmerksam die Bedienungsanleitung gelesen und verstanden haben.

Qualifikation: Außer einer ausführlichen Einweisung durch eine sachkundige Person ist keine spezielle Qualifikation für den Gebrauch des Gerätes notwendig.

Mindestalter: Das Gerät darf nur von Personen betrieben werden, die das 16. Lebensjahr vollendet haben. Eine Ausnahme stellt die Benutzung als Jugendlicher dar, wenn die Benutzung im Zuge einer Berufsausbildung zur Erreichung der Fertigkeit unter Aufsicht eines Ausbilders erfolgt.

Schulung: Die Benutzung des Gerätes bedarf lediglich einer entsprechenden Unterweisung durch eine Sachkundige Person bzw. die Bedienungsanleitung. Eine spezielle Schulung ist nicht notwendig.

Verhalten im Notfall

Leiten Sie die der Verletzung entsprechend notwendigen Erste Hilfe Maßnahmen ein und fordern Sie schnellst möglich qualifizierte ärztliche Hilfe an. Bewahren Sie den Verletzten vor weiteren Schädigungen und stellen Sie diesen ruhig. Für einen eventuell eintretenden Unfall sollte immer ein Verbandskasten nach DIN 13164 am Arbeitsplatz griffbereit vorhanden sein. Dem Verbandskasten entnommenes Material ist sofort wieder aufzufüllen. Wenn Sie Hilfe anfordern, machen Sie folgende Angaben:

1. Ort des Unfalls
2. Art des Unfalls
3. Zahl der Verletzten
4. Art der Verletzungen

Wartung

 **Vor Durchführung jeglicher Arbeiten am Gerät immer den Stecker aus der Steckdose ziehen.**

Das angeschlossene Zubehör im Leerlauf benutzen, bis keine Druckluft mehr im Tank ist.

Führen Sie vor Benutzung stets eine Sichtprüfung durch, um festzustellen, ob das Gerät, insbesondere Netzkabel und Stecker, beschädigt ist.

Sicherheitsventil auf Funktion prüfen

Das Gerät darf nicht benutzt werden falls es beschädigt ist oder die Sicherheitseinrichtungen defekt sind.

Falls das Gerät defekt ist, hat die Reparatur ausschließlich durch den Kundendienst zu erfolgen.

Nur Originalzubehör und Originalersatzteile verwenden.

Die Maschine und deren Komponenten nicht mit Lösemittel, entzündlichen oder giftigen Flüssigkeiten reinigen. Zum Reinigen nur ein feuchtes Tuch benutzen.



Ölfrei

Kein Auffüllen von Öl für den Betrieb notwendig

Nur ein regelmäßig gewartetes und gut gepflegtes Gerät kann ein zufriedenstellendes Hilfsmittel sein. Wartungs- und Pflegemängel können zu unvorhersehbaren Unfällen und Verletzungen führen.

Bei Bedarf finden Sie die Ersatzteilliste im Internet unter www.guede.com.

Gewährleistung

Die Gewährleistung erstreckt sich ausschließlich auf Mängel, die auf Material- oder Herstellungsfehler zurückzuführen sind. Bei Geltendmachung eines Mangels im Sinne der Gewährleistung ist der original Kaufbeleg mit Verkaufsdatum beizufügen.

Von der Gewährleistung ausgeschlossen sind unsachgemäße Anwendungen, wie z. B. Überlastung des Gerätes, Gewaltanwendung, Beschädigungen durch Fremdeinwirkung oder durch Fremdkörper. Nichtbeachtung der Gebrauchs- und Aufbauanleitung und normaler Verschleiß sind ebenfalls von der Gewährleistung ausgeschlossen.

Service

Sie haben technische Fragen? Eine Reklamation? Benötigen Ersatzteile oder eine Bedienungsanleitung? Auf der Homepage der Firma Güde GmbH & Co. KG (www.guede.com) im Bereich Service helfen wir Ihnen schnell und unbürokratisch weiter. Bitte helfen Sie uns Ihnen zu helfen. Um Ihr Gerät im Reklamationsfall identifizieren zu können benötigen wir die Seriennummer sowie Artikelnummer und Baujahr. Alle diese Daten finden Sie auf dem Typenschild. Um diese Daten stets zur Hand zu haben, tragen Sie diese bitte unten ein.

Seriennummer:

Artikelnummer:

Baujahr:

Symbole



Bedienungsanleitung lesen!



Vor Durchführung jeglicher Arbeiten am Gerät immer den Stecker aus der Steckdose ziehen.



Schutzbrille tragen!
Gehörschutz tragen!



Vor Nässe schützen
Die Maschine nicht dem Regen aussetzen.



Am Kabel ziehen / transportieren verboten



Warnung/Achtung!



Achtung, elektrische Spannung



Achtung heiße Oberfläche!
Verbrennungsgefahr!



Gefahr durch automatischen Anlauf



Warnung vor wegschleudernden Teilen



Abstand von Personen!
Achten Sie darauf, dass sich keine Personen im Gefahrenbereich aufhalten.



Schadhafte und/oder zu entsorgende elektrische oder elektronische Geräte müssen an den dafür vorgesehenen Recycling-Stellen abgegeben werden.



Vor Nässe schützen



Packungsorientierung Oben

EG-Konformitätserklärung

GÜDE GmbH & Co. KG
Birkichstrasse 6, 74549 Wolpertshausen
Deutschland

Hiermit erklären wir, dass die nachfolgend bezeichneten Geräte aufgrund ihrer Konzipierung und Bauart sowie in den von uns in Verkehr gebrachten Ausführungen den einschlägigen, grundlegenden Sicherheits- und Gesundheitsanforderungen der EG-Richtlinien entsprechen. Bei einer nicht mit uns abgestimmten Änderung der Geräte verliert diese Erklärung ihre Gültigkeit.

Kompressor AIRPOWER 190/08/6 #50089

Einschlägige EG-Richtlinien

2006/42 EG, 2004/108 EG, 2000/14 EG

Angewandte harmonisierte Normen

EN 1012:2010
EN 60335-1:2002 + A11:2004 + A1:2004 + A12:2006 + A2:2006 + A13:2008 + A14:2010
EN 60204-1:2011
EN 55014-1:2006 + A1:2009
EN 55014-2:1997 + A1:2001 + A2:2008
EN 61000-3-2:2006 + A1:2009 + A2:2009
EN 61000-3-3:2008



Wolpertshausen, 2012-09-11

Technische Dokumentation

Helmut Arnold
Geschäftsführer







Joachim Bürkle



Fehlerbehebung

| Störung | Ursache | Abhilfe |
|---|---|--|
| Kompressor läuft beim Einschalten nicht an | Behälterdruck ist größer als Einschaltdruck | Druck aus Behälter ablassen, bis der Druckschalter automatisch einschaltet |
| | Stromversorgung fehlerhaft | Stromzufuhr von befähigter Person prüfen lassen |
| | Druckschalter defekt | Druckschalter von befähigter Person (Güde Service) wechseln lassen |
| | Kohlen verschlissen | Kohlen austauschen |
| Kompressor läuft bei Erreichen des Einschaltdrucks kurz an bzw. brummt und schaltet dann automatisch ab | Netzanschlussleitung hat unzulässige Länge oder der Leitungsquerschnitt ist zu gering | Netzanschlusslänge und Leitungsquerschnitt prüfen |
| Kompressor läuft kontinuierlich durch | Ansaugfilter ist stark verschmutzt | Ansaugfilter reinigen oder erneuern |
| | Druckluftwerkzeuge haben zu hohen Luftverbrauch | Luftverbrauch des Druckluftwerkzeugs prüfen; Druckluft-Fachhändler aufsuchen |
| | Leckage am Kompressor | Leckage lokalisieren, Güde Service verständigen |
| | Druckluftleitung undicht | Güde Service verständigen |
| | Kondensatablassventil geöffnet oder fehlt | Schließen bzw. Einsetzen |
| Kompressor schaltet häufig ein | Sehr viel Kondensat im Druckbehälter | Kondensat ablassen |
| | Kompressor überlastet | |
| Sicherheitsventil bläst ab | Behälterdruck ist höher als der eingestellte Ausschaltdruck | Druckschalter von befähigter Person (Güde Service) neu einstellen / erneuern lassen |
| | Sicherheitsventil ist defekt | Sicherheitsventil erneuern oder Güde Service aufsuchen |
| Kompressoraggregat wird zu heiß | Zuluft ist nicht ausreichend | Sicherstellen, dass ausreichend Be- und Entlüftung gewährleistet ist (Mindestabstand von der Wand 40 cm) |
| | Kühlrippen am Zylinder (Zylinderkopf) verschmutzt | Kühlrippen am Zylinder (Zylinderkopf) reinigen |
| | Einsatzdauer zu lang | Kompressor abschalten |
| Kompressoraggregat ist überhitzt und der Kompressor schaltet ab | Kompressoraggregat ist überlastet | Güde Service verständigen |
| | Kompressoraggregat ist defekt | Güde Service verständigen |
| | Am Kompressoraggregat liegt Unterspannung vor | Güde Service verständigen |
| | Umgebungstemperatur > 35°C | |

Technical Data

Compressor AIRPOWER 190/08/6

| | |
|--|------------------------|
| Art. No..... | 50089 |
|  Service connection..... | 230V~50Hz |
|  Motor output S3/25%..... | 1,1 kW |
|  Idle speed..... | 3400 min ⁻¹ |
|  Suction capacity..... | 190 l/min |
|  Free air delivery..... | 145 l/min |
|  Max. working pressure..... | 8 bar |

| | |
|--|----------|
|  Tank capacity..... | 6 l |
|  Weight..... | 8,5 kg |
| Degree of protection..... | IP 20 |
| Protection class..... | I |
| Sound power level L _{WA} *..... | 97 dB(A) |

*Measured according to 2005/88/EC



Read and understand the operating instructions before using the appliance. Abide by all the safety measures stated in the service manual. Act responsibly toward third parties.

In case of any doubts about connection and operation refer please to our customer center

Preserve all the documentation so that anyone who uses the compressor can consult this beforehand.

Specified Conditions Of Use

The compressor can only be used for the production of compressed air to be used at home and by handymen. – Respecting technical data and safety precautions.

 The compressed air produced by the compressor cannot not be used for pharmaceutical, food or medical purposes or to fill the air bottles of scuba divers.

 The compressor must be used in a suitable environment (well ventilated with an ambient temperature of between +5°C and +40°C) and never in places with dust, acids, vapors, explosive or flammable gases.

Do not use this product in any other way as stated for normal use. Not observing general regulations in force and instructions from this manual does not make the manufacturer liable for damages.

Safety instructions

 **WARNING! Electric shock! There is a risk of an injury caused by electric shock!**

 **Operation is only allowed with a safety switch against stray current (RCD max. stray current of 30mA).**

Check the voltage. Technical data given on the type label must correspond with electric network voltage.

Insert the plug of the electrical cable in a socket of suitable shape, voltage and frequency complying with current regulations.

Use extension cables with a maximum length of 5 meters and with a cable cross-section of not less than 1.5 mm². Use of extension cables of different length and cross-section and also of adapters and multiple sockets should be avoided.

Check the cable and/or socket for damages before the appliance putting into operation.

To avoid danger, a damaged mains supply pipe must be replaced by the manufacturer. Do not under any circumstances attempt any repair yourself.

Never let the compressor come into contact with water or other liquids and never direct the jet of liquids sprayed by tools connected to the compressor towards the compressor: as the appliance is live, this could cause electrocution or short-circuits.

Never use the appliance with bare feet or wet hands or feet.

Never yank the power cable to disconnect the plug from the power outlet or to move the compressor.

Warning: the compressor may restart when power is restored following a blackout.

 **Compressed air is a potentially dangerous form of energy; always take great care when using the compressor and its accessories.**

This device is not intended for use by persons (including children) with limited physical, sensory or mental capabilities or without the necessary lack experience or knowledge unless they are supervised by a person who is responsible for their safety or were instructed

by that person in how to use the device.

Children should be supervised to ensure that they do not play with the device. Always keep children and unauthorised persons out of reach of the appliance.

Never use the compressor without being supervised.

Never direct the jet of air towards persons, animals or your body.

Never keep the air flow in body holes as that could lead to fatal injuries!

Keep the work area free.

When operating, the compressor must be placed on a stable surface.

The compressor must be used in a vertical position only.

Caution! The compressor may only be used with appropriate wheels and rubber bumps.

Safety goggles should be worn when using the compressor in order to protect the eyes against any foreign bodies lifted by the jet of air.

If possible, when using air-powered accessories, wear safety clothing.

Always maintain a safety distance of at least 4 meters between the compressor and the work area.

Caution! The pneumatic hose may lash you when the quick-acting coupling is opened! The pneumatic hose should be held by hand.

Always use the handle to move the compressor.

When using compressed air, you must know and comply with the safety precautions to be adopted for each type of application (inflation, airpowered tools, painting, washing with water-based detergents only, clinching, etc.).

When using compressed air, you must know and comply with the safety precautions to be adopted for each type of application (inflation, airpowered tools, painting, washing with water-based detergents only, clinching, etc.).

Caution! Never switch the compressor on or off using the plug. Pressure switch to be pressed at all times.

Do not leave the compressor on over night as it could become a source of danger.

At the end of your working day, switch the appliance off, release the air jet and unplug the compressor.

Warning: if the water that condenses is not drained, it may corrode the receiver, reducing its capacity and impairing safety.

As it is a contaminating product, condensate must be DISPOSED of in accordance with laws on protection of the environment and current legislation.

Never leave the appliance exposed to adverse wea-

ther conditions (rain, sun, fog, snow).

If this compressor is used outdoors, always remember to stow it after use in a covered or closed place.

Never use the compressor outdoors in rain or bad weather.

Do not place flammable or nylon/fabric objects close to and/or on the compressor.

Do not cover the air inlets on the compressor.

The compressor must not be fitted in a vehicle for industrial purposes without an inspection by an expert!

If the compressor is used for industrial purposes, it must be checked by an expert before putting into operation for the first time. Such check must be ordered by the operator (under BetrSichV Section 17 No. 25 – operation safety regulation)

Caution! When fitted in automatic equipment, it is necessary to install appropriate alarm or warning devices in case of power outage or malfunction or compressor (e.g. feed line, etc.) failure.

To guarantee perfect and reliable operation of the rotary and percussive pneumatic tools such as impact wrenches, staplers or nailers, etc., the compressed air must be supplied filtered - with oil via the lubricator or maintenance unit

A filtered water separator should be used for varnishing in any case.

To select a suitable pneumatic tool, the tool air consumption and the compressor effective amount delivered must necessarily be considered.

(Pneumatic tools and accessory equipment can be found at www.guede.com)

Requirements for operating staff

The operating staff must carefully read the Operating Instructions before using the appliance.

Qualification: Apart from the detailed instructions by a professional, no special qualification is necessary for appliance using.

Minimum age: Persons over 16 years of age can only work on the appliance. An exception includes youngsters trained in order to reach knowledge under supervision of the trainer during occupational education.

Training: Using the appliance only requires corresponding training by a professional or the Operating Instructions. No special training is necessary.

Emergency procedure

Conduct a first-aid procedure adequate to the injury and summon qualified medical attendance as quickly as possible. Protect the injured person from further harm and calm them down. For the sake of eventual accident, in accordance with DIN 13164, a workplace has to be fitted with a first-aid kit. It is essential to replace any used material in the first-aid kit immediately after it has been used.

If you seek help, state the following pieces of information:

1. Accident site
2. Accident type
3. Number of injured persons
4. Injury type(s)

Maintenance

⚠ Before carrying out any work on the machine, disconnect the plug from the socket.

Run the accessory connected dry until there is no more air in the receiver.

Prior to every use, visually check the machine to rule out any defects, in particular on the power cable and the plug.

Safety valve Functional check

The machine must not be used under any circumstances if the machine or the safety devices are damaged.

Use only original accessories and original spare parts.

Never clean the machine and its components with solvents, flammable or toxic liquids. Use only a damp cloth for cleaning.



Oil-free

No need to add oil for operation

Only a regularly maintained and treated appliance can serve as a satisfactory aid. Insufficient maintenance and care can lead to unforeseen accidents and injuries.

If necessary, a list of spare parts can be found at www.guede.com.

Guarantee

The guarantee solely covers inadequacies caused by material defect or manufacturing defect. Original payment voucher with the sales date needs to be submitted for any claim in the guarantee period.

The guarantee does not cover any unauthorised use such as appliance overloading, use of violence, damage as a result of any unauthorised interference or caused by foreign items. Failing to follow the operating and assembly instructions and common wear are also not included in the guarantee.

Service

Do you have any technical questions? Any claim? Do you need any spare parts or operating instructions? We will quickly help you and without needless bureaucracy at our web pages at www.guede.com in the Servicing part. Please help us be able to help you. In order to identify your device in case of claim we need the serial No., product No. and year of production. All this data can be found on the type label. Please enter it here for future reference:

Serial No.:

Art. No.:

Year of production:

Symbols



Read the Operating Instructions!



Before carrying out any work on the machine, disconnect the plug from the socket.



Wear eye protective goggles!
Wear ear protectors!



Protect against humidity
Never expose tool to rain.



Cable pulling / transport prohibited



Warning/caution!



Dangerous voltage



Caution - hot surface!
Warning, hot surfaces!



Danger - automatic control (closed loop)



Warning against thrown-off items



Keep distance of persons!
Observe to keep out of dangerous zone



Any damaged or disposed electric or electronic devices must be delivered to appropriate collection centres.



Protect against humidity



This side up

EC-Declaration of Conformity

GÜDE GmbH & Co. KG
Birkichstrasse 6, 74549 Wolpertshausen
Deutschland

We, hereby declare the conception and construction of the below mentioned appliances correspond - at the type of construction being launched - to appropriate basic safety and hygienic requirements of EC Directives. In case of any change to the appliance not discussed with us the Declaration expires.

Compressor AIRPOWER 190/08/6 #50089

Appropriate EU Directives

2006/42 EG, 2004/108 EG, 2000/14 EG

Harmonised standards used

EN 1012:2010
EN 60335-1:2002 + A11:2004 + A1:2004 + A12:2006 + A2:2006 + A13:2008 + A14:2010
EN 60204-1:2011
EN 55014-1:2006 + A1:2009
EN 55014-2:1997 + A1:2001 + A2:2008
EN 61000-3-2:2006 + A1:2009 + A2:2009
EN 61000-3-3:2008



Wolpertshausen, 2012-09-11

Technical documentation

Helmut Arnold
Managing Director







Joachim Bürkle



Failure removal

| Defect | Causes | Measure |
|--|--|--|
| Compressor not starting after being switched on | Pressure in the air jet exceeds the closing pressure | Release the pressure in the air jet so that the pressure switch gets automatically switched on |
| | Defective supply | Have the current supply checked by an authorised person |
| | Defective pressure switch | Have the pressure switch replaced by an authorised person (Güde service centre) |
| | Worn carbons | Replace the carbons |
| After reaching the closed pressure, the compressor runs or buzzes for a short time and then switches off automatically | Electric cable is too long or its cross section is too small | Check the length and cross section of the electric cable |
| Compressor running constantly | Suction filter is very dirty | Clean or replace the suction filter |
| | Pneumatic tools have high air consumption | Check the pneumatic tool air consumption; seek an authorised compressed air dealer |
| | Leaking on the compressor | Localise the leaking, contact the Güde service centre |
| | Compressed-air pipeline leaking | Contact the Güde service centre |
| | Drain valve is open or missing | Close or insert the drain valve |
| Compressor gets started too often | Too much condensate in the air jet | Drain the condensate |
| | Compressor is overloaded | |
| Safety valve blowing off | Pressure in the air jet exceeds the set cut-off pressure | Have the pressure switch adjusted/replaced by an authorised person (Güde service centre) |
| | Safety valve is defective | Replace the safety valve or contact the Güde service centre |
| Compressor getting warm too much | Air supply is not sufficient | Make sure sufficient air supply and outlet (minimum distance from wall is 40 cm) is provided |
| | Cooling fins on the cylinder (cylinder head) are dirty | Clean the cooling fins on the cylinder (cylinder head) |
| | Too long time of appliance operation | Switch the compressor off |
| Compressor being overheated and keeps switching off | Compressor is overloaded | Contact the Güde service centre |
| | Compressor is defective | Contact the Güde service centre |
| | Compressor under undervoltage | Contact the Güde service centre |
| | Outdoor temperature of 35°C | |

Caractéristiques Techniques

Compresseur AIRPOWER 190/08/6

| | |
|---|------------------------|
| N° de commande..... | 50089 |
|  Alimentation..... | 230V~50Hz |
|  Puissance du moteur S3/25%..... | 1,1 kW |
|  Nombre de tours lors de la marche à vide..... | 3400 min ⁻¹ |
|  Capacité d'aspiration..... | 190 l/min |
|  Débit effectif..... | 145 l/min |
|  Pression de service max..... | 8 bar |

| | |
|--|----------|
|  Volume du réservoir..... | 6 l |
|  Poids..... | 8,5 kg |
| Degré de protection..... | IP 20 |
| Type de protection..... | I |
| Niveau d'intensité acoustique L _{WA} *..... | 97 dB(A) |

*Mesuré selon 2005/88/EC





Lisez attentivement ce mode d'emploi avant la première utilisation de la pompe et assurez-vous de l'avoir bien compris. Respectez toutes les consignes de sécurité figurant dans le mode d'emploi. Comportez vous de façon responsable vis-à-vis d'autres personnes. Si vous avez des doutes en ce qui concerne le branchement et l'utilisation de l'appareil, contactez le service clients.

Conserver l'ensemble de la documentation, afin que tout utilisateur du compresseur puisse la consulter.

Utilisation Conforme à la destination

Le compresseur peut être utilisé exclusivement à la production d'air comprimé pour utilisation domestique et bricoleurs. – Compte tenu des caractéristiques techniques et consignes de sécurité

 L'air comprimé produit par cet appareil n'est pas utilisable dans les domaines pharmaceutique, alimentaire ou hospitalier; de même, il ne peut être utilisé pour remplir les bouteilles utilisées dans la plongée sous-marine.

 Le compresseur doit être utilisé dans des endroits appropriés (bonne ventilation, température ambiante comprise entre +5°C et +40°C), totalement exempts de poussières, d'acides, de vapeurs, de gaz explosifs ou inflammables.

Ce dispositif peut être utilisé uniquement dans le but indiqué. Le fabricant décline toute responsabilité en cas de non respect des dispositions des règles en vigueur et des dispositions indiquées dans ce mode d'emploi.

Consignes de sécurité

 **ATTENTION ! Électrocution! Il existe un risque d'électrocution!**

 **Le fonctionnement est autorisé uniquement avec un disjoncteur différentiel (RCD courant de défaut maximal 30mA).**

Contrôlez la tension. Les caractéristiques techniques figurant sur la plaque signalétique doivent correspondre à la tension du secteur électrique.

Brancher la fiche du câble électrique dans une prise compatible en termes de forme, de tension et de fréquence, conformément aux normes en vigueur.

Utiliser des rallonges du câble électrique d'une longueur maximum de 5 mètres et ayant une section du câble non inférieure à 1,5 mm². L'utilisation de rallonges de longueur et section différentes, d'adaptateurs et de prises multiples, est fortement déconseillée.

Avant de mettre l'appareil en marche, contrôlez si le câble électrique et/ou la fiche ne sont pas endommagés.

Dans le but d'éviter des risques d'accident, il est nécessaire de faire remplacer un câble d'alimentation endommagé par le fabricant. Ne réparez jamais l'appareil vous-même.

Ne pas mettre le compresseur en contact avec de l'eau ou d'autres liquides. Ne pas diriger vers le compresseur le jet des liquides pulvérisés par des outils branchés sur le compresseur lui-même: l'appareil étant sous tension, il existe des risques d'électrocution ou de court-circuit.

Ne pas utiliser l'appareil, les pieds et/ou les mains mouillés.

Ne pas tirer le câble d'alimentation pour débrancher la fiche de la prise électrique ou pour déplacer le compresseur.

Attention: le compresseur pourrait redémarrer de manière inopinée en cas de rétablissement du courant après une coupure électrique.

⚠ L'air comprimé étant une forme d'énergie potentiellement dangereuse, il est nécessaire d'utiliser le compresseur et ses accessoires avec une extrême prudence.

Cet appareil n'est pas destiné à être utilisé par des personnes (y compris des enfants) dont les capacités physiques, sensorielles ou psychiques sont limitées ou dont les expériences ou connaissances ne sont pas suffisantes, à moins que ces personnes ne soient surveillées par une personne responsable de leur sécurité ou si ces personnes aient reçu des instructions sur la manière de manipuler l'appareil.

Les enfants devraient être surveillés pour s'assurer qu'ils ne jouent pas avec l'appareil. Éloignez les enfants et les personnes non autorisées de l'appareil.

Ne laissez jamais l'appareil sans surveillance.

Ne jamais diriger le jet d'air/de liquides vers des personnes, des animaux ou vers soi-même.

Ne dirigez jamais le jet d'air vers les ouvertures corporelles, il pourrait provoquer des blessures mortelles ! Veiller à ce que la zone de travail soit dégagée.

Lorsqu'il est en marche, le compresseur doit reposer sur un appui stable.

Utiliser le compresseur exclusivement en position verticale.

Attention ! Le compresseur peut être utilisé uniquement avec les roues adéquates et les pare-chocs en caoutchouc.

Le port de lunettes de sécurité est conseillé pendant le fonctionnement de l'appareil, afin de protéger les yeux contre les projections de corps étrangers soulevés par le jet d'air comprimé.

Dans la mesure du possible, porter des équipements individuels de protection lors de l'utilisation des accessoires pneumatiques.

Toujours respecter une distance de sécurité d'au moins 4 mètres entre le compresseur et la zone de travail.

Attention ! Lors de l'ouverture du raccord rapide, le tuyau pneumatique peut vous donner un coup ! – Maintenez le tuyau pneumatique.

Utiliser exclusivement la poignée pour déplacer le compresseur.

L'utilisation de l'air comprimé pour les différentes applications prévues (gonflage, outils pneumatiques, peinture, lavage avec des détergents à base aqueuse seulement, agrafage, etc.), implique la connaissance et le respect des normes prescrites au cas par cas.

Ce compresseur a été réalisé pour fonctionner avec le rapport d'intermittence spécifié sur la plaquette des caractéristiques techniques (par exemple, S3-25 signifie 2,5 minutes de fonctionnement et 7,5 minutes d'arrêt), afin d'éviter une surchauffe excessive du moteur électrique. Au cas où ce rapport ne serait pas respecté, la protection thermique dont le moteur est pourvu interviendra automatiquement, en coupant le courant électrique dès que la température devient trop élevée. Le moteur redémarrera automatiquement dès le rétablissement des conditions normales de fonctionnement.

Attention ! Ne mettez jamais en marche ou n'arrêtez jamais le compresseur à l'aide de la fiche. Appuyez toujours sur l'interrupteur à pression.

Ne laissez jamais le compresseur branché au secteur pendant la nuit, car il peut devenir source de danger.

À la fin de la journée de travail, il est nécessaire de toujours arrêter le compresseur à l'aide de l'interrupteur ON/OFF, de vider le réservoir à air et de le débrancher du secteur.

Attention : si elle n'est pas évacuée, l'eau de condensation peut corroder le réservoir, en limitant sa capacité et en compromettant sa sécurité.

S'agissant d'un produit polluant, l'eau de condensation doit être traitée et évacuée dans le respect de l'environnement et des lois en vigueur en la matière.

Ne pas laisser l'appareil exposé aux agents atmosphériques (pluie, soleil, brouillard, neige).

En cas d'emploi du compresseur à l'extérieur, toujours le ranger dans un lieu couvert ou clos après son utilisation.

Ne jamais utiliser le compresseur à l'extérieur en cas de pluie ou de conditions météorologiques adverses.

Ne pas placer d'objets inflammables ou en nylon et tissu à proximité et/ou sur le compresseur.

Ne pas recouvrir les prises d'air situées sur le compresseur.

Il est interdit de monter le compresseur dans un véhicule à un but industriel sans réception réalisée par un spécialiste !

Lorsque le compresseur est utilisé à des fins industrielles, il doit être contrôlé par un spécialiste avant la première mise en marche. Ce contrôle doit être ordonné par l'exploitant (selon BetrSichV §§17 n° 25 (règlement sur la sécurité de fonctionnement))

Attention ! Lors du montage dans des dispositifs automatiques, il est nécessaire d'installer des dispositifs d'avertissement ou de sécurité adéquats en cas de coupure de courant ou de fonctionnement défectueux ou de panne du compresseur (lignes d'alimentation)

Afin d'assurer un fonctionnement parfait et fiable des outils rotatifs et pneumatiques à chocs tels que clés à chocs, agrafeuses ou clouuses, l'air comprimé doit être amené par le graisseur ou l'unité d'entretien obligatoirement filtré ou avec de l'huile.

Pour le vernissage devrait être utilisé dans tous les cas un séparateur d'eau filtrée.

Lors du choix d'un outil pneumatique adéquat, il est nécessaire de prendre en considération la consommation d'air de l'outil et la quantité délivrée effective du compresseur.

(Vous trouverez les outils et accessoires pneumatiques sur www.guede.com)

Opérateur

L'opérateur doit lire attentivement la notice avant d'utiliser l'appareil.

Qualification: Mis à part l'instruction détaillée par un spécialiste, aucune autre qualification spécifique n'est requise.

Âge minimal: L'appareil peut être utilisé uniquement par des personnes de plus de 16 ans. Exception faite des adolescents manipulant l'appareil dans le cadre de l'enseignement professionnel sous la surveillance du formateur.

Formation: L'utilisation de l'appareil nécessite uniquement l'instruction par un spécialiste, éventuellement par la notice. Une formation spéciale n'est pas nécessaire.

Conduite en cas d'urgence

Effectuez les premiers gestes de secours et appelez rapidement les premiers secours. Protégez le blessé d'autres blessures et calmez-le. Pour des raisons de risque d'accident, le lieu de travail doit être équipé d'une armoire à pharmacie selon DIN 13164. Il est nécessaire de compléter immédiatement le matériel pris dans l'armoire à pharmacie.

Si vous appelez les secours, fournissez les renseignements suivants:

1. Lieu d'accident
2. Type d'accident
3. Nombre de blessés
4. Type de blessure

Entretien

⚠ Avant de procéder à n'importe quelle intervention sur l'appareil, débranchez la fiche du câble d'alimentation de la prise.

S'assurer que le compresseur est hors tension avant de brancher les accessoires.

Avant chaque utilisation, effectuer un contrôle visuel afin de détecter d'éventuelles détériorations de l'appareil et notamment du câble d'alimentation et de sa fiche.

Soupage de sécurité contrôle de la fonction

Ne pas mettre en marche la pompe en cas de détériorations constatées sur la pompe ou sur les dispositifs de sécurité.

Les réparations d'un appareil défectueux doivent être réalisées exclusivement par le service après-vente.

Utiliser uniquement des accessoires et des pièces de rechange d'origine.

Ne pas nettoyer l'appareil et ses composants à l'aide de solvants et de liquides inflammables ou toxiques. Utiliser uniquement un chiffon humide, en veillant d'abord à ce que la fiche soit débranchée de la prise électrique.



Sans huile

Il n'est pas nécessaire de verser de l'huile pour le fonctionnement.

Seul un appareil régulièrement entretenu et traité peut donner satisfaction. Un entretien insuffisant peut engendrer des accidents et des blessures

En cas de besoin, vous trouverez la liste de pièce détachées sur les pages web www.guede.com.

Garantie

La garantie concerne exclusivement les imperfections provoquées par le défaut du matériel ou le défaut de fabrication. En cas de réclamation pendant la durée de la garantie, il est nécessaire de joindre l'original du justificatif d'achat avec la date d'achat.

La garantie n'inclut pas une utilisation incompétente telle que surcharge de l'appareil, utilisation de la force, endommagement par intervention étrangère ou objets étrangers. Le non respect du mode d'emploi et du mode de montage ainsi que l'usure normale ne sont pas non plus inclus dans la garantie.

Service

Vous avez des questions techniques ? Une réclamation ? Vous avez besoin de pièces détachées ou d'un mode d'emploi ? Nous vous aiderons rapidement et sans bureaucratie inutile par l'intermédiaire de nos pages Web www.guede.com dans la rubrique Service. Aidez-nous pour que nous puissions vous aider. Pour identifier votre appareil en cas de réclamation, nous avons besoins du numéro de série, numéro de produit et l'année de fabrication. Toutes ces informations se trouvent sur la plaque signalétique. Pour avoir ces informations toujours à porté de main, veuillez les inscrire ici :

Numéro de série:

Numéro de commande :

Année de fabrication:

Symboles



Lisez le mode d'emploi avant l'utilisation.!



Avant toute intervention sur la pompe, retirez d'abord la fiche du câble d'alimentation de la prise



Portez des lunettes de protection!
Portez une protection auditive!



Protégez de l'humidité
Ne pas exposer la machine à la pluie.



Défense de tirer sur le câble / de transporter l'appareil par le câble



Avertissement / attention!



Attention: présence de courant électrique



Attention - surface chaude !
Risque de brûlures!



Risque de démarrage automatique



Avertissement – éjection d'objets



Distance des personnes!
Veillez à ce que personne ne se trouve dans la zone dangereuse.



Déposez les appareils électriques ou électroniques défectueux et/ou destinés à liquidation au centre de ramassage correspondant.



Protégez de l'humidité



Sens de pose

Déclaration de conformité CE

GÜDE GmbH & Co. KG
Birkichstrasse 6, 74549 Wolpertshausen
Deutschland

Nous, Déclarons par la présente que les appareils indiqués répondent du point de vue de leur conception, construction ainsi que de leur réalisation mise sur le marché, aux exigences fondamentales correspondantes des directives de la CE en matière de sécurité et d'hygiène. Cette déclaration perd sa validité après une modification de l'appareil sans notre approbation préalable.

Compresseur AIRPOWER 190/08/6
#50089

Déclaration de conformité de la CE
2006/42 EG, 2004/108 EG, 2000/14 EG

Normes harmonisées applicables
EN 1012:2010

EN 60335-1:2002 + A11:2004 + A1:2004 + A12:2006 + A2:2006 + A13:2008 + A14:2010

EN 60204-1:2011

EN 55014-1:2006 + A1:2009

EN 55014-2:1997 + A1:2001 + A2:2008

EN 61000-3-2:2006 + A1:2009 + A2:2009

EN 61000-3-3:2008



Wolpertshausen, 2012-09-11

Documents techniques

Helmut Arnold
Gérant







Joachim Bürkle



Résolution d'une panne

| Panne | Cause | Mesures |
|---|---|--|
| Le compresseur ne démarre pas après la mise en marche | Pression dans le réservoir à air supérieure à la pression de démarrage. | Videz la pression du réservoir à air de façon à ce que l'interrupteur à pression se mette automatiquement en marche. |
| | Alimentation défectueuse | Faites contrôler l'amenée d'air par une personne autorisée. |
| | Interrupteur à pression défectueux. | Faites remplacer l'interrupteur à pression par une personne autorisée (service Güde) |
| | Charbons usés | Remplacez les charbons |
| Le compresseur démarre pour une courte durée après l'obtention de la pression de démarrage ou bourdonne puis s'arrête automatiquement | Câble électrique trop long ou section du câble trop petite | Contrôlez la longueur et la section du câble électrique |
| Le compresseur tourne en continu | Filtre d'aspiration très encrassé | Nettoyez ou remplacez le filtre d'aspiration |
| | Consommation d'air de l'outil pneumatique trop importante | Contrôlez la consommation d'air de l'outil pneumatique; contactez un vendeur agréé d'air comprimé |
| | Défaut d'étanchéité du compresseur | Localisez l'endroit de défaut d'étanchéité et informez le service Güde |
| | Défaut d'étanchéité du tuyau pneumatique | Informez le service Güde |
| | Robinet de purge ouvert ou absent | Fermez ou montez |
| Le compresseur se met souvent en marche | Trop de condensat dans le réservoir à air | Videz le condensat |
| | Compresseur surchargé | |
| Soupape de sécurité souffle | Pression dans le réservoir à air supérieure à la pression d'arrêt réglée | Faites à nouveau régler/remplacer l'interrupteur à pression par une personne agréée (service Güde) |
| | Soupape de sécurité défectueuse | Remplacez la soupape de sécurité ou contactez le service Güde |
| Compresseur chauffe de trop | Air d'entrée insuffisant | Veillez à une amenée et une évacuation de l'air suffisante (distance minimale du mur 40 cm) |
| | Ailettes de refroidissement sur le cylindre (tête de cylindre) encrassées | Nettoyez les ailettes de refroidissement sur le cylindre (tête de cylindre) |
| | Durée d'utilisation trop longue | Arrêtez le compresseur |
| Le compresseur surchauffe et s'arrête | Compresseur surchargé | Informez le service Güde |
| | Compresseur défectueux | Informez le service Güde |
| | Compresseur en sous-tension | Informez le service Güde |
| | Température ambiante 35°C | |

Dati Tecnici

compressore AIRPOWER 190/08/6

| | |
|---|------------------------|
| Cod. ord.: | 50089 |
|  Allacciamento: | 230V~50Hz |
|  Potenza del motore S3/25%: | 1,1 kW |
|  Numero dei giri a vuoto: | 3400 min ⁻¹ |
|  Potenza di aspirazione: | 190 l/min |
|  Quantità effettiva fornita: | 145 l/min |
|  Quantità effettiva fornita: | 8 bar |

| | |
|---|----------|
|  Volume del serbatoio: | 6 l |
|  Peso: | 8,5 kg |
| Grado di protezione: | IP 20 |
| Tipo di protezione: | I |
| Potenza della rumorosità L _{WA} *: | 97 dB(A) |

*Misurato conf. 2005/88/EC





Usare l'apparecchio solo dopo aver letto con attenzione e capito le istruzioni per l'uso. Rispettare tutte le istruzioni di sicurezza riportate nel Manuale. Comportarsi con cura verso le altre persone. In caso dei dubbi sul collegamento ed uso dell'apparecchio, rivolgersi cortesemente al CAT.

Conservare tutta la documentazione in modo che chiunque utilizzi il compressore possa preventivamente consultarla.

Uso in conformità alla destinazione

Il compressore può essere utilizzato esclusivamente per la produzione di aria compressa ad uso domestico e per hobbisti. – Con riferimento ai dati tecnici ed alle istruzioni di sicurezza

 L'aria compressa prodotta da questa macchina non è utilizzabile in campo, alimentare o ospedaliero e non può essere utilizzata per riempire bombole da immersione.

 Il compressore deve essere utilizzato in ambienti idonei (ben aerati, con temperatura ambiente compresa fra +5°C e +40°C) e mai in presenza di, acidi, vapori, gas esplosivi o infiammabili.

Questo impianto può essere utilizzato solo per lo scopo indicato. All'inadempimento delle istituzioni delle direttive generalmente valide e delle istituzioni nel presente Manuale il costruttore non assume alcuna responsabilità dei danni.

Istruzioni di sicurezza

 **ATTENZIONE!** La scossa elettrica! Esiste il rischio dell'infortunio dalla scossa elettrica!

 **L'esercizio è ammesso solo con l'interruttore di sicurezza alla corrente falsa (RCD max. corrente falsa 30 mA).**

Controllare la tensione. Dati tecnici indicati sulla targhetta devono corrispondere alla tensione di rete.

Inserire la spina del cavo elettrico in una presa idonea per forma, tensione frequenza e conforme alle normative vigenti.

Utilizzare prolunghe del cavo elettrico di lunghezza massima di 5 metri e con sezione del cavo non inferiore a 1,5 mm². Si consiglia l'uso di prolunghe diverse per lunghezza e sezione nonché adattatori e prese multiple.

Prima di mettere in funzione l'apparecchio, controllare che non sia danneggiato il cavo elettrico e/o la presa

Per evitare i pericoli dell'infortunio, il cavo d'alimentazione danneggiato deve essere sostituito dal produttore. In nessun caso si dovranno effettuare riparazioni in proprio.

Non far entrare il compressore in contatto con l'acqua o altri liquidi, evitando inoltre con cura di non dirigere mai il getto di liquidi, spruzzi da utensili collegati al compressore, verso il compressore stesso: l'apparecchio è tensione e potrebbero verificarsi folgorazioni o cortocircuiti.

Non usare l'apparecchio a piedi nudi o con mani e piedi bagnati.

Non tirare il cavo di alimentazione per staccare la spina dalla presa o per il compressore.

Attenzione: il compressore potrebbe ripartire in caso di black-out e successivo ripristino di tensione.

 **L'aria compressa è una forma di energia potenzialmente pericolosa, pertanto è necessario usare estrema cautela utilizzando il compressore e gli accessori.**

Il presente apparecchio non è destinato all'uso da parte di persone (bambini compresi) con capacità fisiche, sensoriali o mentali limitate o con scarsa esperienza e scarso livello di conoscenza, salvo che vengano sorvegliate da una persona responsabile per la loro sicurezza o che abbiano ricevute istruzioni da quest'ultima su come usare l'apparecchio.

I bambini dovrebbero essere sorvegliati per accertarsi che non giochino con l'apparecchio. Tenere sempre i bambini e le persone non adatte fuori la portata dell'apparecchio.

Mai utilizzare il compressore senza la sorveglianza.

Non dirigere mai il getto di aria/liquidi verso persone, animali o verso il corpo.

Mai soffiare negli orifizi ciò potrebbe provocare gli incidenti mortali!

Tenere sgombra l'area di lavoro.

Il compressore in funzione deve essere posizionato su un appoggio stabile.

Utilizzare il compressore unicamente in posizione verticale.

Attenzione! Il compressore può essere utilizzato solo con le ruote adatte e paraurti di gomma.

È consigliato l'uso di occhiali protettivi durante l'utilizzo per proteggere gli da corpi estranei sollevati dal getto di aria compressa.

Utilizzando gli accessori pneumatici indossare possibilmente abbigliamento.

Mantenere sempre una distanza di sicurezza di almeno 2 metri tra il e la zona di lavoro.

Attenzione! All'apertura del raccordo rapido potreste subire l'urto dal flessibile pneumatico! - Reggere il flessibile pneumatico.

Usare sempre e solo la maniglia per spostare il compressore.

L'utilizzo dell'aria compressa nei diversi usi previsti (gonfiaggio, utensili pneumatici, verniciatura, lavaggio con detergenti solo a base acquosa, ecc.) comporta la conoscenza ed il rispetto delle norme previste nei singoli casi.

Questo compressore è costruito per funzionare con un rapporto di intermittenza specificato sulla targhetta dati tecnici, (ad esempio S3- 15 significa 1,5 minuti di lavoro e 8,5 minuti di fermata) onde evitare un eccessivo surriscaldamento del motore elettrico. Nel caso ciò si dovesse, interverrebbe la protezione termica di cui il motore è dotato interrompendo automaticamente la corrente elettrica quando la temperatura è troppo elevata. Al ritorno delle condizioni normali di temperatura il motore si riavvia automaticamente.

Attenzione! Mai accendere oppure spegnere il compressore tramite la spina. Premere sempre l'interruttore a pressione.

Non lasciare il compressore in marcia durante la notte perché può costituire la fonte del pericolo.

Alla fine del giorno di lavoro spegnerlo con ON/OFF, scaricare il polmone e sconnettere il compressore dalla rete.

Attenzione: l'acqua che si condensa, se non scaricata, può corrodere il serbatoio, limitandone la capacità e pregiudicandone la sicurezza.

Lo SMALTIMENTO della condensa deve avvenire nel rispetto della tutela dell'ambiente e delle leggi in vigore, trattandosi di prodotto inquinante.

Non lasciare esposto l'apparecchio agli agenti atmosferici (pioggia, sole, nebbia, neve).

Se questo compressore dovesse essere utilizzato in ambiente esterno, l'uso ricordarsi sempre di riporlo in un luogo coperto o chiuso.

Non utilizzare mai il compressore all'esterno in caso di pioggia o di meteorologiche avverse.

Non posizionare oggetti infiammabili o oggetti in nylon e stoffa vicino e/o compressore.

Non coprire le prese d'aria sul compressore.

Il compressore non deve essere montato nel veicolo per uso industriale e senza la consegna eseguita dal professionista!

In caso che il compressore dovrà essere usato per gli scopi industriali occorre far controllarlo prima dal professionista. Tal controllo è in cura dell'Esercente (secondo BetrSichV §§ 17 n. 25 Direttive sulla sicurezza dell'esercizio)

Attenzione! Al montaggio negli impianti automatici devono essere installati i dispositivi d'allarme e di sicurezza per caso di mancanza della corrente oppure il malfunzionamento e/o arresto del compressore. (es. linee di foraggiare)

Al fine di garantire un funzionamento perfetto ed affidabile dell'utensile pneumatico rotante e battente quali ad es. avvitatori battenti, chiodatrici o cucitrici, ecc., l'aria compressa deve passare necessariamente attraverso il lubrificatore o unità di manutenzione dove viene filtrata e ci viene aggiunto dell'olio.

In ogni caso, per la verniciatura dovrebbe essere utilizzato uno separatore dell'acqua filtrata.

Nella scelta di giusto utensile pneumatico occorre assolutamente prendere in considerazione il consumo dell'aria dell'utensile e la quantità effettivamente fornita dal compressore.

(Per utensili pneumatici ed accessori consultare il sito www.guede.com)

Requisiti all'operatore

L'operatore è obbligato, prima di usare la macchina, leggere attentamente il Manuale d'Uso.

Qualifica: Oltre le istruzioni dettagliate del professionista, per uso della macchina non è necessaria alcuna qualifica speciale.

Età minima: Possono lavorare con l'apparecchio solo le persone che hanno raggiunto 16 anni. L'eccezione rappresenta lo sfruttamento dei minorenni per lo scopo dell'addestramento professionale per raggiungere la pratica sotto controllo dell'istruttore. Istruzioni: L'uso dell'apparecchio richiede solo le adeguate istruzioni del professionista rispettivamente leggere il Manuale d'Uso. Non sono necessarie le istruzioni speciali.

Comportamento in caso d'emergenza

Applicare il pronto soccorso relativo all'incidente e rivolgersi più rapidamente al medico qualificato. Proteggere il ferito agli ulteriori incidenti e tranquillizzarlo. Con riferimento alla DIN 13164, il luogo di lavoro deve essere sempre dotato della cassetta di pronto soccorso per eventuali incidenti. Il materiale utilizzato deve essere aggiunto immediatamente.

In caso di richiesta del pronto soccorso comunicare le seguenti informazioni:

1. Luogo dell'incidente
2. Tipo dell'incidente
3. Numero dei feriti
4. Tipo della ferita

Manutenzione

⚠ Prima di eseguire i lavori di qualsiasi tipo sulla pompa sconnettere prima sempre la spina dalla presa di rete.

Utilizzare a vuoto l'accessorio collegato fino a che non rimanga più aria compressa nel serbatoio.

Prima di ogni uso effettuare un controllo visivo ed accertarsi che la pompa, in particolare il cavo di rete e la spina, non siano danneggiati. .

Valvola di sicurezza Verifica del funzionamento

In caso dei danni sulla pompa oppure sui dispositivi di sicurezza della stessa, la pompa non deve essere utilizzata..

In caso di apparecchio difettoso, la riparazione deve essere eseguita dal CAT.

Utilizzare solo gli accessori e ricambi originali.

Non pulire la macchina e i suoi componenti con

solventi, liquidi infiammabili o tossici. Impiegare solamente un panno umido.



Senza olio

Per il funzionamento non occorre rabboccare l'olio

Solo l'apparecchio periodicamente mantenuto e curato può essere un'aiutante soddisfacente. La manutenzione e cura mancanti possono portare agli incidenti e ferite inaspettabili.

In caso di necessità consultare la lista dei ricambi sul sito www.guede.com.

Garanzia

La garanzia include esclusivamente gli inconvenienti dovuti dal difetto del materiale oppure dal difetto dalla produzione. Per la contestazione in garanzia occorre allegare l'originale del documento d'acquisto riportante la data di vendita.

La garanzia non include l'uso profano, es. sovraccarico dell'apparecchio, manomissione, danni dall'intervento estero oppure dagli oggetti. La garanzia non include anche l'inosservanza del Manuale d'Uso, del montaggio e l'usura normale.

Servizio

Avete le domande tecniche? Contestazioni? Avete bisogno dei ricambi oppure del Manuale d'Uso? Sul nostro sito <http://www.guede.com/support>, nel settore Servizio, Vi aiuteremo velocemente ed in via non burocratica. Ci dareste la mano, per favore, per poter aiutar Vi? Per poter identificare il Vostro apparecchio nel caso di contestazione abbiamo bisogno del numero di serie, cod. ord. e l'anno di produzione. Tutte queste indicazioni troverete sulla targhetta della macchina. Per avere questi dati sempre disponibili, indicarli qui sotto, per favore:

N° serie:

Cod. ord.:

Anno di produzione:

Simboli



Prima dell'uso leggere il Manuale d'Uso!



Prima di eseguire lavori di qualsiasi tipo sull'apparecchio levare sempre la spina dalla presa di corrente.



Utilizzare gli occhiali di protezione!
Utilizzare le protezioni dell'udito!



Proteggere all'umidità
Non esporre la macchina alla pioggia.



E' vietato tirare il cavo / trasporto sul cavo



Avviso/attenzione!



Attenzione corrente elettrica



Attenzione – superficie calda!
Pericolo di scottature!



Pericolo avviamento automatico



Avviso agli oggetti lanciati



Distanza dalle persone!
Attendersi a che non stia nessuno nella zona pericolosa.



Gli apparecchi elettrici/elettronici difettosi e/o da smaltire devono essere consegnati ai centri autorizzati.



Proteggere all'umidità



L'imballo deve essere rivolto verso alto

Dichiarazione di conformità CE

GÜDE GmbH & Co. KG
Birkichstrasse 6, 74549 Wolpertshausen
Deutschland

Dichiariamo con il presente noi, che la concezione e costruzione degli apparecchi elencati, nelle realizzazioni che stiamo introducendo alla vendita, sono conforme ai requisiti principali delle direttive CE sulla sicurezza ed igiene. Nel caso della modifica dell'apparecchio da noi non autorizzata, la presente dichiarazione perde la propria validità.

compressore AIRPOWER 190/08/6#50089

Directive CE applicabili

2006/42 EG, 2004/108 EG, 2000/14 EG

Applicate norme armonizzate

EN 1012:2010
EN 60335-1:2002 + A11:2004 + A1:2004 + A12:2006 + A2:2006 + A13:2008 + A14:2010
EN 60204-1:2011
EN 55014-1:2006 + A1:2009
EN 55014-2:1997 + A1:2001 + A2:2008
EN 61000-3-2:2006 + A1:2009 + A2:2009
EN 61000-3-3:2008



Wolpertshausen, 2012-09-11

Documentazione tecnica

Helmut Arnold
Amministratore delegato

Joachim Bürkle



Rimozione del difetto

| Guasto | Causa | Provvedimenti |
|---|--|---|
| Il compressore in accensione non parte | La pressione nel polmone supera la pressione d'accensione. | Scaricare la pressione dal polmone in modo che il contattore a pressione si attivi automaticamente |
| | Alimentazione difettosa | L'alimentazione della corrente far controllare dalla persona adatta |
| | Contattore a pressione difettoso | Far aggiustare/sostituire la valvola di sicurezza dalla persona autorizzata (CAT Güde) |
| | Carboncini esausti | Cambiare i carboncini |
| Raggiunta la pressione d'accensione, il compressore parte per tempo breve / ronza e poi si spegne automaticamente | Il cavo d'alimentazione troppo lungo oppure con la sezione troppo piccola. | Controllare la lunghezza e la sezione del cavo elettrico |
| Compressore marcia continuamente | Filtro d'aspirazione troppo sporco | Pulire il filtro d'aspirazione oppure sostituirlo |
| | L'attrezzo pneumatico ha il consumo dell'aria troppo alto | Controllare il consumo d'aria dell'attrezzo pneumatico; rivolgersi al venditore autorizzato |
| | Perdite sul compressore | Localizzare le perdite ed informare CAT Güde |
| | Tubazione pneumatica non tiene | Informare CAT Güde |
| | Aperta la valvola di scarico oppure mance | Chiudere / montare |
| Compressore s'accende spesso | Troppa condensa nel polmone | Scaricare la condensa |
| | Compressore sovraccaricato | |
| Scarica la valvola di sicurezza | La pressione nel polmone supera la pressione di spegnimento impostata | Far aggiustare/sostituire la valvola di sicurezza dalla persona autorizzata (CAT Güde) |
| | Valvola di sicurezza difettosa | Sostituire la valvola di sicurezza oppure rivolgersi al CAT Güde |
| Compressore si scalda troppo | Non è sufficiente l'aria d'alimentazione | Assicurare che sia garantito l'afflusso e deflusso sufficiente dell'aria (distanza minima dal muro 40 cm) |
| | Le alette di raffreddamento sul cilindro (testa del cilindro) sono sporche | Pulire le alette di raffreddamento sul cilindro (testa del cilindro) |
| | Periodo dell'uso troppo lungo | Spegnere il compressore |
| Compressore surriscaldato e spegne | Compressore sovraccaricato | Informare CAT Güde |
| | Compressore difettoso | Informare CAT Güde |
| | Compressore in sottotensione | Informare CAT Güde |
| | Temperatura dell'ambiente 35°C | |

Technische Gegevens

Compressor AIRPOWER 190/08/6

| | |
|---|------------------------|
| Artikel-Nr. | 50089 |
|  Aansluiting | 230V~50Hz |
|  Motorvermogen S3/25%..... | 1,1 kW |
|  Onbelast toerental..... | 3400 min ⁻¹ |
|  Aanzuigvermogen..... | 190 l/min |
|  Effectief geleverd volume | 145 l/min |
|  max. bedrijfsdruk..... | 8 bar |

| | |
|--|----------|
|  Tankinhoud | 6 l |
|  Gewicht | 8,5 kg |
| Beschermgraad..... | IP 20 |
| Beveiligingsklasse | I |
| Geluidsvermogeniveau L _{WA} *..... | 97 dB(A) |

*Gemeten volgens 2005/88/EC



Gebruik het apparaat pas nadat u de gebruiksaanwijzing gelezen en begrepen hebt. Let op alle, in de gebruiksaanwijzing aangegeven, veiligheidsinstructies. Gedraagt u zich verantwoord tegenover andere personen.

Indien betreffende de aansluiting en het bedienen van het apparaat twijfels ontstaan, kunt u zich tot de klantendienst wenden.

Bewaar alle documentatie zodat iedereen die de compressor gebruikt, deze documentatie van te voren kan raadplegen.

Voorgeschreven Gebruik Van Het Systeem

De compressor mag uitsluitend voor het produceren van perslucht thuis en op hobbygebied gebruikt worden. – Rekening houdend met de technische gegevens en veiligheidsinstructies

 De door de machine geproduceerde perslucht mag niet gebruikt worden voor farmaceutische of medische toepassingen of voor levensmiddelen en mag niet gebruikt worden om zuurstofflessen voor duikers te vullen.

 De compressor moet gebruikt worden in geschikte ruimten (met goede ventilatie, omgevingstemperatuur begrepen tussen +5°C en +40°C) en nooit bij aanwezigheid van explosieve of ontvlambare stoffen, zuren, dampen of gassen.

Dit apparaat uitsluitend gebruiken voor normaal gebruik, zoals aangegeven. Bij niet naleving van de bepalingen uit de algemeen geldende voorschriften, evenals van de bepalingen uit deze gebruiksaanwijzing, kan de producent voor schade niet aansprakelijk gesteld worden.

Veiligheidsadviezen

 **GEVAAR! Stroomschok! Er is letselgevaar door elektrische stroom!**

 **Het gebruik is slechts met een foutstroomschakelaar (RCD max. foutstroom van 30 mA) toegestaan.**

Spanning controleren. De op het plaatje aangegeven technische gegevens moeten in overeenstemming zijn met de spanning van het stroomnet.

Steek de stekker van het netsnoer in een geschikt stopcontact qua vorm, spanning en frequentie, dat aan de geldende wettelijke voorschriften voldoet.

Gebruik verlengsnoeren van maximaal 5 meter en met een kabeldoorsnede van niet minder dan 1,5 mm². Men raadt het gebruik van verlengsnoeren met andere lengte en doorsnede, alsmede van adapters en meervoudige stekkerdozen af.

Voor de inbedrijfneming van het apparaat controleren of de elektrische kabel en/of het stopcontact niet beschadigd zijn.

Ter vermindering van gevaren dient een beschadigde netkabel te worden vervangen door de fabrikant. Voer nooit zelf reparaties uit.

Breng de compressor niet in contact met water of andere vloeistoffen en richt de vloeistofstraal van gereedschappen die op de compressor zijn aangesloten nooit op de compressor zelf: het apparaat staat onder spanning en er kan dus elektrocutie of kortsluiting optreden.

Gebruik het apparaat niet met blote voeten of met natte handen en voeten.

Trek niet aan het netsnoer om de stekker uit het stopcontact te trekken of om de compressor te verplaatsen.

Attentie: de compressor kan in geval van black-out en daaropvolgend herstel van de spanning weer van start gaan.

⚠ Perslucht is een potentieel gevaarlijke vorm van energie. Het is dan ook nodig om extreme voorzichtigheid te betrachten bij het gebruik van de compressor en de accessoires.

Dit apparaat mag niet worden gebruikt door personen (inclusief kinderen) met beperkte fysieke, sensorische of geestelijke vermogens of gebrekkige ervaring en/of kennis, tenzij een voor hun veiligheid verantwoordelijke persoon toezicht houdt of vooraf instructies gegeven heeft voor het gebruik van het apparaat.

Op kinderen dient toezicht te worden gehouden om te voorkomen dat ze met het product spelen. Instrueer kinderen en onbevoegde personen dat zij zich ver van het apparaat ophouden.

Gebruik de compressor nooit onbewaakt.

Richt de straal nooit van lucht/vloeistoffen op mensen, dieren of op het eigen lichaam.

Luchtstraal nooit in of op lichaamsopeningen richten; dit kan dodelijke letsels veroorzaken!

Houd de werkzone leeg.

De werkende compressor moet geplaatst zijn op een stabiele ondergrond.

Gebruik de compressor uitsluitend in verticale positie.

Let op! De compressor mag slechts met de bijbehorende wielen en rubberen voet in gebruik genomen worden.

Het gebruik van een veiligheidsbril wordt tijdens gebruik aangeraden om de ogen te beschermen tegen voorwerpen die door de persluchtstraal worden verplaatst.

Draag bij gebruik van pneumatische accessoires bij voorkeur veiligheidskleding.

Houd altijd een veiligheidsafstand van minstens 4 meter tussen de compressor en de werkzone aan.

Let op! Heen en weer slaande perslucht slang bij het openen van de snelkoppeling! - Perslucht slang goed vasthouden.

Gebruik altijd en uitsluitend de handgreep om de compressor te verplaatsen.

Het gebruik van perslucht voor de verschillende toegestane gebruiksmogelijkheden (opblazen, pneumatische gereedschappen, verfspuiten, wassen met reinigingsmiddelen uitsluitend op waterbasis, nieten, etc.) brengt de kennis en de inachtneming van de voorschriften die in de afzonderlijke gevallen zijn voorzien, met zich mee.

Deze compressor is gebouwd om met intermitterend bedrijf, zoals aangegeven op het plaatje met technische gegevens, te werken, (zo betekent bijvoorbeeld

eld S3-25 2.5 minuut bedrijf en 7.5 minuut rust) om overmatige oververhitting van de elektromotor te voorkomen. Als dat mocht gebeuren, grijpt de thermische beveiliging van de motor in door automatisch de elektrische stroom te onderbreken wanneer de temperatuur te hoog is. Bij het terugkeren van de normale temperatuuromstandigheden start de motor automatisch weer op.

Let op! De compressor nooit met de netstekker in- of uitschakelen. De compressor met de AAN/UIT-schakelaar bedienen.

Laat de compressor niet de gehele nacht ingeschakeld staan, het apparaat zou een bron van gevaar kunnen worden.

Aan het einde van de werkdag altijd d.m.v. de aan/uit-schakelaar uitschakelen, ketel leeg laten lopen en de compressor van de stroomtoevoer afkoppelen.

Attentie: condenswater dat niet wordt afgetapt kan de tank doen roesten, waardoor de inhoud afneemt en de veiligheid in gevaar komt.

De VERWERKING van het condenswater moet gebeuren met respect voor het milieu en overeenkomstig de geldende wettelijke voorschriften, aangezien het om een vervuילend product gaat.

Stel het apparaat niet aan de weersinvloeden bloot (regen, zon, mist, sneeuw).

Als deze compressor gebruikt mocht worden in de open lucht, moet men zich na het gebruik altijd herinneren om hem in een overdekte of gesloten ruimte op te slaan.

Gebruik de compressor nooit buiten als het regent of onder ongunstige weersomstandigheden.

Plaats geen ontvlambare voorwerpen of voorwerpen van nylon en stof in de buurt van en/of op de compressor.

Sluit de luchtinlaatopeningen van de compressor niet af.

De compressor mag niet voor industriële doeleinden in een voertuig ingebouwd worden zonder voorafgaande plaatsing door een vakman!

De compressor moet bij industrieel gebruik door een vakman gecontroleerd worden. Deze controle dient door de gebruiker in de planning opgenomen te worden (volgens BetrSichV §§17 nr. 25) (Bedrijfsveiligheidsverordening)

Let op! Voor de inbouw in automatische installaties dienen geschikte alarm- resp. veiligheidsinrichtingen, voor het geval van stroomuitval of een foutieve functie of event. uitval van de compressor, geïnstalleerd te worden (bijv. voerinstallaties etc.).

Om een goed en betrouwbaar gebruik van roterende en slaande persluchtwerktuigen, zoals bijv. slagschroevendraaiers of spijkerapparaten enz., te waarborgen dient de perslucht dwingend via een onderhoudseenheid gefilterd, resp. van olie voorzien te worden.

Voor het lakken moet in elk geval een filterwaterafscheider gebruikt worden.

Voor de keuze van geschikte persluchtwerktuigen moet beslist het luchtverbruik van het werktuig en de effectieve capaciteit van de compressor opgevolgd worden.

(Persluchtwerktuigen en accessoires vindt u onder www.guede.com)

Eisen aan de bedienende persoon

De bedienende persoon moet, voor het gebruik van het apparaat, de gebruiksaanwijzing goed gelezen hebben.

Kwalificatie: Behalve een uitvoerige instructie door vakkundig verkooppersoneel is er geen speciale kwalificatie voor het gebruik van het apparaat nodig.

Minimale leeftijd: Het apparaat mag slechts door personen gebruikt worden van 16 jaar of ouder. Uitzondering hierop is het gebruik door jeugdige personen bij een beroepsopleiding ter verkrijging van vaardigheid en indien dit onder toezicht van een opleider plaats vindt.

Scholing: Om het apparaat te kunnen gebruiken is enig passend onderricht, door een vakman, resp. de bedieningsaanwijzing, voldoende. Een speciale scholing is niet noodzakelijk.

Handelswijze in noodgeval

Tref de noodzakelijke maatregelen om éérste hulp te verlenen, die met het letsel overeenkomt en vraag zo snel mogelijk gekwalificeerde medische hulp aan. Bescherm gewonde personen voor overig letsel en stel ze gerust. Voor het eventueel plaatsvinden van een ongeval zou altijd een verbandtrommel, volgens DIN 13164, op de werkplaats bij de hand moeten zijn. Het uit de verbandtrommel genomen materiaal dient onmiddellijk aangevuld te worden.

Indien u hulp vraagt, geef de volgende gegevens door:

1. Plaats van het ongeval
2. Soort van het ongeval
3. Aantal gewonden mensen
4. Soort verwondingen

Onderhoud

 **Trek vóór alle werkzaamheden aan het apparaat altijd eerst de stekker uit de contactdoos.**

Laat het aangesloten accessoire "leeg" werken tot dat er geen perslucht meer in de tank aanwezig is.

Voer vóór gebruik van het apparaat altijd een visuele controle uit om vast te stellen of het apparaat en in het bijzonder de netkabel en de stekker beschadigd zijn.

Veiligheidsklep op functie controleren

Het apparaat mag niet worden gebruikt als het beschadigd is of de veiligheidsinrichtingen defect zijn.

Indien het apparaat defect is, dient de reparatie uitsluitend door een klantendienst uitgevoerd te worden.

Gebruik alléén origineel toebehoren en originele onderdelen.

Reinig de machine en zijn onderdelen niet met oplosmiddelen, ontvlambare of giftige vloeistoffen. Gebruik uitsluitend een vochtige doek en controleer of de stekker uit het stopcontact is genomen.



Olievrij

Oliefvrij apparaat kan een tot tevredenheid werkend hulpmiddel zijn. Onderhouden verzorgingsfouten kunnen tot onvoorzien ongevallen en letsels leiden.

Enkel een regelmatig onderhouden en een goed verzorgd apparaat kan een tot tevredenheid werkend hulpmiddel zijn. Onderhouden verzorgingsfouten kunnen tot onvoorzien ongevallen en letsels leiden.

Bij behoefte vindt u de reserveonderdelenlijst op het internet onder www.guede.com.

Garantie

De garantie heeft uitsluitend betrekking op onvolkomenheden die op materiaal- of productiefouten betrekking hebben. Bij een claim van een onvolkomenheid, in de zin van garantie, dient de originele aankoopfactuur met de aankoopdatum bijgesloten te worden.

Van garantie uitgesloten zijn verkeerd gebruik, zoals bijv. overbelasting van het apparaat, gebruik van geweld, beschadigingen door vreemde invloeden of door vreemde voorwerpen. De niet-naleving van gebruiks- en montageaanwijzingen en normale slijtage zijn eveneens van garanties uitgesloten.

Service

Hebt u technische vragen? Een reclamatie? Hebt u reserveonderdelen of een gebruiksaanwijzing nodig? Op onze website www.guede.com in Service helpen wij u snel en niet-bureaucratisch verder. Help ons om u te helpen, a.u.b. Om uw apparaat in geval van reclamatie te kunnen identificeren hebben wij het serie+nummer evenals artikelnummer en productiejaar nodig. Deze gegevens vindt u op het typeplaatje. Vul deze gegevens hieronder in om deze altijd bij de hand te hebben.

Serienummer:

Artikelnummer:

Bouwjaar:

Symbolen



Gebruiksaanwijzing lezen!



Trek vóór alle werkzaamheden aan het apparaat altijd eerst de steker uit de contactdoos.



Veiligheidsbril dragen!
Draag oorbeschermers!



Tegen vocht beschermen
Stel de machine niet bloot aan regen.



Aan de kabel trekken/transporteren
verboden



Waarschuwing/Let op !



Attentie, elektrische stroom



Let op: hete oppervlakte!
Gevaar voor brandwonden!



Gevaar voor automatisch starten



Waarschuwing voor weggeslingerde
onderdelen



Afstand van personen !
Let op dat er zich geen personen in de
gevaaromgeving ophouden.



Beschadigde en/of verwijderde elek-
trische of elektronische apparaten bij de
daarvoor bestemde recyclingplaatsen
afleveren



Tegen vocht beschermen



Verpakkingsoriëntering boven

EG-Conformiteitverklaring

GÜDE GmbH & Co. KG
Birkichstrasse 6, 74549 Wolpertshausen
Deutschland

Hiermede verklaren wij, dat de genoemde machine, op grond van zijn ontwerp en bouwwijze, evenals de door ons in omloop gebrachte uitvoeringen, aan de desbetreffende fundamentele veiligheids- en gezondheidverordeningen van de EG-richtlijnen voldoen. Bij een niet met ons overeengekomen wijziging aan het apparaat verliest deze verklaring haar geldigheid.

Compressor AIRPOWER 190/08/6 #50089

Einschlägige EG-Richtlijnen

2006/42 EG, 2004/108 EG, 2000/14 EG

Gebruikte harmoniserende normen

EN 1012:2010
EN 60335-1:2002 + A11:2004 + A1:2004 + A12:2006 +
A2:2006 + A13:2008 + A14:2010
EN 60204-1:2011
EN 55014-1:2006 + A1:2009
EN 55014-2:1997 + A1:2001 + A2:2008
EN 61000-3-2:2006 + A1:2009 + A2:2009
EN 61000-3-3:2008



Wolpertshausen, 2012-09-11

Technische documentatie

Helmut Arnold
Bedrijfsleider







Joachim Bürkle

Oplossen van problemen

| Storing | Oorzaak | Oplossing |
|---|--|---|
| Compressor start niet bij inschakelen | Druk in de ketel is groter dan de inschakeldruk | Druk uit de ketel uitlaten tot de drukschakelaar automatisch inschakelt. |
| | Stroomvoorzorging foutief | Stroomtoevoer door een bevoegde persoon na laten kijken |
| | Drukschakelaar defect | Drukschakelaar door een bevoegde persoon (Güde Service) laten vervangen |
| | Koolborstel versleten | Koolborstel vervangen |
| Compressor start bij bereiken van inschakeldruk kort, resp. bromt en schakelt dan automatisch uit | Netkabel heeft niet de toegestane lengte of de kabeldiameter is te klein | De lengte van de netkabel en de kabeldiameter controleren |
| Compressor loopt continue door | Aanzuigfilter is sterk vervuild | Aanzuigfilter reinigen of vernieuwen |
| | Persluchtgereedschappen hebben te groot luchtverbruik | Luchtverbruik van het persluchtgereedschap controleren; vakhandelaar voor druklucht opzoeken |
| | Lekkage aan de compressor | Lekkageplaats vaststellen, Güde Service waarschuwen |
| | Persluchtleiding ondicht | Güde Service waarschuwen |
| | Aftapventiel voor condens is open of ontbreekt | Sluiten, resp. plaatsen |
| Compressor schakelt vaak in | Erg veel condens in de ketel | Condens aftappen |
| | Compressor overbelast | |
| Veiligheidsventiel blaast af | Keteldruk is hoger dan de ingestelde uitschakeldruk | Drukschakelaar door een bevoegde persoon (Güde Service) opnieuw laten instellen / laten vervangen |
| | Veiligheidsventiel is defect | Veiligheidsventiel vernieuwen of Güde Service opzoeken |
| Compressoraggregaat wordt te heet | Luchttoevoer is niet voldoende | Controleren of voldoende beluchting en ontluchting gewaarborgd is (minimale afstand tot de wand is 40 cm) |
| | Koelribben op de cilinder (cilinderkop) vervuild | Koelribben op de cilinder (cilinderkop) reinigen |
| | Gebruiksduur te lang | Compressor uitschakelen |
| Compressoraggregaat is oververhit en de compressor schakelt zich uit | Compressoraggregaat is overbelast | Güde Service waarschuwen |
| | Compressoraggregaat is defect | Güde Service waarschuwen |
| | Aan het compressoraggregaat is overspanning | Güde Service waarschuwen |
| | Omgevingstemperatuur 35°C | |

Technické údaje

Kompresoru AIRPOWER 190/08/6

| | |
|--|------------------------|
| Obj. č. | 50089 |
|  Přípojka..... | 230V~50Hz |
|  Výkon motoru S3/25%..... | 1,1 kW |
|  Počet otáček při běhu naprázdno..... | 3400 min ⁻¹ |
|  Sací výkon..... | 190 l/min |
|  Efekt. dodané množství..... | 145 l/min |
|  Max. tlak..... | 8 bar |

| | |
|---|----------|
|  Obsah nádrže..... | 6 l |
|  Hmotnost..... | 8,5 kg |
| Stupeň ochrany..... | IP 20 |
| Typ ochrany..... | I |
| Hladina akustického výkonu L_{WA}^* | 97 dB(A) |

*Změřeno podle 2005/88/EC





Čerpadlo použijte teprve po pozorném přečtení a porozumění návodu k obsluze. Dodržujte všechny v návodu uvedené bezpečnostní pokyny. Chovejte se zodpovědně vůči třetím osobám. Pokud máte o zapojení a obsluhu přístroje pochybnosti, obraťte se na zákaznický servis.

Uložte veškerou dokumentaci tak, aby osoby, které budou s kompresorem pracovat, si ji mohly kdykoli prostudovat.

Použití v souladu s určením

Kompresor se smí používat výhradně k výrobě tlakového vzduchu pro domácí využití a kutily. – S ohledem na technické údaje a bezpečnostní pokyny.

 **Stlačený vzduch, který produkuje tento kompresor, nelze používat pro farmaceutické a potravinářské účely nebo ve zdravotnictví a nesmí se používat pro plnění potápěčských láhví.**

 **Pracujte s kompresorem ve vhodném prostředí (s dobrým větráním, při teplotě okolí mezi +5°C a +40°C). Nepoužívejte kompresor v prostředí, ve kterém se vyskytuje prach, kyselina, výpary, výbušné nebo hořlavé plyny.**

Toto zařízení lze používat jen pro uvedený účel. Při nedodržení ustanovení z obecně platných předpisů a ustanovení z tohoto návodu nelze výrobce činit odpovědným za škody.

Bezpečnostní pokyny

 **POZOR! Úder elektrickým proudem! Existuje riziko úrazu elektrickým proudem!**

 **Provoz je povolen jen s ochranným vypínačem proti chybovému proudu (RCD max. chybový proud 30mA).**

Zkontrolujte napětí. Technické údaje uvedené na typovém štítku musí souhlasit s napětím elektrické sítě.

Zástrčku elektrického kabelu vsuňte do zásuvky, jejíž tvar, napětí a kmitočet odpovídají platným normám.

Prodlužovací kabel může být dlouhý maximálně 5 metrů a průřez kabelu nesmí být menší než 1,5 mm². Nedoporučujeme používat prodlužovací kabely o jině délce a průřezu ani různé adaptéry či rozbojky.

Před uvedením přístroje do provozu zkontrolujte, zda není poškozen elektrický kabel a/nebo zásuvka.

K vyloučení nebezpečí úrazu musí být poškozený síťový kabel vyměněn výrobcem. Za žádných okolností neprovádějte vlastnoruční opravy.

Kompresor nesmí přijít do styku s vodou nebo jinou tekutinou látkou. Nikdy neměřte proud tekuté látky z připojeného nástroje směrem ke kompresoru, protože je pod napětím a mohlo by dojít k úrazu elektrickým proudem nebo ke zkratu.

Nepracujte s kompresorem, nemáte-li obuté boty nebo máte-li ruce či nohy mokré.

Při odpojování kabelu ze zásuvky nebo přemístování kompresoru netahejte za kabel.

Pozor: Po výpadku proudu a následném zapnutí napětí by mohlo dojít k náhlému spuštění kompresoru.

 **Stlačený vzduch je potenciálně nebezpečná forma energie. Proto při používání kompresoru a příslušenství postupujte velmi opatrně.**

Tento přístroj není určen k používání osobami (včetně dětí) s omezenými tělesnými, smyslovými nebo duševními schopnostmi nebo s chybějícími zkušenostmi či chybějícími znalostmi, pokud nejsou pod dohledem osoby zodpovědné za jejich bezpečnost, nebo pokud od této osoby neobdrží pokyny, jak se má přístroj používat.

Děti by měly být pod dozorem, aby se zabezpečilo, že si s přístrojem nebudou hrát. Děti a nepovolané osoby držte vždy mimo dosah přístroje.

Kompresor nepoužívejte nikdy bez dozoru.

Nikdy nemiřte proud vzduchu na osoby, zvířata nebo proti sobě.

Proud vzduchu nedržte nikdy v tělesných otvorech, mohlo by to vést ke smrtelným úrazům!

Udržujte pracovní prostor volný.

Zapnutý kompresor musí být postavený na stabilní ploše.

Používejte kompresor jen ve svislé poloze.

Pozor! Kompresor se smí používat jen s příslušnými koly a gumovými nárazníky.

Při práci používejte ochranné brýle pro chránění očí před vniknutím cizích částic, uvedených do pohybu proudem stlačeného vzduchu.

Při práci s pneumatickým příslušenstvím používejte vždy ochranný oděv.

Udržujte vždy bezpečnostní vzdálenost alespoň 4 metry mezi kompresorem a pracovní zónou.

Pozor! Při otevření rychlospojky Vás může šlehnout pneumatická hadice! - Pneumatickou hadici přidržujte.

Při přemísťování kompresoru používejte příslušnou rukojeť.

Při použití kompresoru pro různé účely (huštění, práce s pneumatickým nářadím, stříkání barvy, mytí prostředkem na bázi vody, svorkování apod.) je třeba znát a respektovat příslušné normy.

Tento kompresor je vyroben tak, aby fungoval přerušovaně v poměru uvedeném na štítku s technickými údaji (např. značka S3-25 znamená 2,5 minuty provozu a 7,5 minut přestávky), aby nedocházelo k přehřátí elektromotoru. Motor je vybaven tepelnou ochranou a pokud by došlo k přílišnému zvýšení teploty, tato ochrana by automaticky přerušila proud elektrického proudu. Po návratu na normální teplotu se motor spustí automaticky.

Pozor! Kompresor nikdy nezapínáte resp. nevypínáte pomocí zástrčky. Vždy stiskněte tlakový spínač.

Kompresor nenechávejte zapnutý přes noc, mohl by se stát zdrojem nebezpečí.

Na konci pracovního dne vypněte vždy na zapínači/

vypínači, vypusťte vzdušník a kompresor odpojte ze sítě.

Pozor: nevypuštěná kondenzovaná voda může být příčinou koroze uvnitř nádrže a omezit tak její výkonnost a ohrozit bezpečnost.

LIKVIDACI kondenzované vody provádějte v souladu s platnými normami pro ochranu životního prostředí, jelikož se jedná o znečišťující látku.

Nenechávejte kompresor vystavený atmosférickým vlivům (dešť, slunce, mlha, sníh).

Pokud budete kompresor používat venku, nezapomeňte je po použití vždy uložit na kryté nebo uzavřené místo.

Kompresor nikdy nepoužívejte venku v dešti nebo za jiných nepříznivých meteorologických podmínek.

Do blízkosti kompresoru nebo na kompresor nepokládáte hořlavé předměty nebo předměty z nylonu či látky.

Nezakrývejte vzduchové otvory na kompresoru.

Kompresor se nesmí montovat do vozidla k průmyslovým účelům bez přejímky provedené odborníkem!

Pokud se kompresor používá k průmyslovým účelům, musí být před prvním uvedením do provozu zkontrolován odborníkem. Tuto kontrolu musí nařídit provozovatel. (podle BetrSichV §517 č. 25 (nařízení o bezpečnosti provozu)

Pozor! Při montáži do automatických zařízení je třeba nainstalovat vhodná poplašná resp. bezpečnostní zařízení pro případ výpadku proudu nebo chybné funkce nebo příp. výpadku kompresoru. (např. krmné linky atd.)

Aby byl zaručen bezvadný a spolehlivý provoz rotujícího a bicího pneumatického nářadí jako jsou např. rázové utahovačky, sponkovačky nebo hřebíkovačky atd., musí být tlakový vzduch přiváděn nuceně přes maznici nebo údržbovou jednotku filtrovaný resp. s olejem.

K lakování by se měl každopádně použít odlučovač filtrované vody.

K výběru vhodného pneumatického nářadí je třeba bezpodmínečně dbát na spotřebu vzduchu nářadí a efektivní dodané množství kompresoru.

(Pneumatické nářadí a příslušenství najdete na www.guede.com)

Požadavky na obsluhu

Obsluha si musí před použitím přístroje pozorně přečíst návod k obsluze.

Kvalifikace: Kromě podrobného poučení odborníkem není pro používání přístroje nutná žádná speciální kvalifikace.

Minimální věk: Na přístroji smí pracovat jen osoby, jež dosáhly 16 let. Výjimku představuje využití mladistvých, pokud se toto děje během profesního vzdělávání za účelem dosažení dovednosti pod dohledem školitele

Školení: Používání přístroje vyžaduje pouze odpovídající poučení odborníkem resp. návodem k obsluze. Speciální školení není nutné.

Chování v případě nouze

Zavedte úrazu odpovídající potřebnou první pomoc a vyzvěte co možná nejrychleji kvalifikovanou lékařskou pomoc. Chraňte zraněného před dalšími úrazy a uklidněte jej. Kvůli případné nehodě musí být na pracovišti vždy po ruce lékárníčka první pomoci dle DIN 13164. Materiál, který si z lékárníčky vezmete, je třeba ihned doplnit.

Pokud požadujete pomoc, uveďte tyto údaje:

1. Místo nehody
2. Druh nehody
3. Počet zraněných
4. Druh zranění

Údržba

⚠ Před prováděním jakýchkoli prací na čerpadlu vždy nejdříve vytáhněte zástrčku napájecího kabelu ze sítě zásuvky.

Pomocí připojeného nástroje vypustte všechny zbylý vzduch z nádrže.

Před každým použitím čerpadla proveďte vizuální zkoušku a ujistěte se, že čerpadlo, zejména však síťový kabel a zástrčka nejsou poškozeny.

Pojistný ventil kontrola funkce

V případě poškození čerpadla nebo jeho ochranných zařízení se čerpadlo nesmí používat.

Je-li přístroj vadný, musí opravu provést výhradně zákaznický servis.

Používejte jen originální příslušenství a originální náhradní díly.

Pro čištění kompresoru a jeho součástí nepoužívejte ředidla, hořlavé nebo toxické kapaliny.



Bezolejový

Není třeba nalít olej pro provoz

Jen pravidelně udržovaný a ošetřovaný přístroj může být uspokojivou pomůckou. Nedostatečná údržba a péče může vést k nepředvídaným nehodám a úrazům.

V případě potřeby najdete seznam náhradních dílů na internetové stránce www.guede.com.

Záruka

Záruka se vztahuje výhradně na nedostatky způsobené vadou materiálu nebo výrobní vadou. Při reklamaci v záruční době je třeba přiložit originální doklad o koupi s datem prodeje.

Do záruky nespadá neodborné použití jako např. přetížení přístroje, použití násilí, poškození cizím zásahem nebo cizími předměty. Nedodržení návodu k použití a montáži a normální opotřebení rovněž nespadá do záruky.

Servis

Máte technické otázky? Reklamaci? Potřebujete náhradní díly nebo návod k obsluze? Na naší domovské stránce www.guede.com Vám v oddílu Servis pomůžeme rychle a nebyrokraticky. Prosím pomozte nám pomoci Vám. Aby bylo možné Váš přístroj v případě reklamace identifikovat, potřebujeme sériové číslo, objednávací číslo a rok výroby. Všechny tyto údaje najdete na typovém štítku. Abyste měli tyto údaje vždy po ruce, запиšte si je prosím dole.

Sériové číslo:

Objednávací číslo:

Rok výroby:

Symboly



Přečtěte si návod k obsluze!



Před prováděním jakýchkoli prací na čerpadlu vždy nejdříve vytáhněte zástrčku napájecího kabelu ze síťové zásuvky.



Noste ochranné brýle!
Používejte chrániče sluchu!



Chraňte před vlhkem
Nevystavujte stroj dešti.



Je zakázáno tahat / přepravovat za kabel



Výstraha/pozor!



Pozor - elektrické napětí!



Pozor - horký povrch!
Nebezpečí spálení!!



Nebezpečí - automatické spouštění!



Výstraha před odmrštěnými předměty



Odstup od osob!
Dbejte na to, aby se v nebezpečné oblasti nikdo nezdržoval.



Vadné a/nebo likvidované elektrické či elektronické přístroje musí být odevzdány do příslušných sběrů.



Chraňte před vlhkem



Obal musí směřovat nahoru

Prohlášení o shodě EU

GÜDE GmbH & Co. KG
Birkichstrasse 6, 74549 Wolpertshausen
Deutschland

Tímto prohlašujeme my, že koncepce a konstrukce uvedených přístrojů v provedeních, která uvádíme do oběhu, odpovídá příslušným základním požadavkům směrnice EU na bezpečnost a hygienu. V případě změny přístroje, která s námi nebyla konzultována, ztrácí toto prohlášení svou platnost.

Kompresoru AIRPOWER 190/08/6 #50089

Prohlášení o shodě EU

2006/42 EG, 2004/108 EG, 2000/14 EG

Použité harmonizované normy

EN 1012:2010
EN 60335-1:2002 + A11:2004 + A1:2004 + A12:2006 + A2:2006 + A13:2008 + A14:2010
EN 60204-1:2011
EN 55014-1:2006 + A1:2009
EN 55014-2:1997 + A1:2001 + A2:2008
EN 61000-3-2:2006 + A1:2009 + A2:2009
EN 61000-3-3:2008



Wolpertshausen, 2012-09-11

Technická dokumentace

Helmut Arnold
Jednatel

Joachim Bürkle

Odstranění poruchy

| Porucha | Příčina | Opatření |
|--|---|--|
| Kompresor se při zapnutí nerozběhne | Tlak ve vzdušníku je větší než zapínací tlak | Tlak ze vzdušníku vypusťte tak, aby se tlakový spínač automaticky zapnul |
| | Vadné napájení | Přívod proudu nechte zkontrolovat oprávněnou osobou |
| | Vadný tlakový spínač | Tlakový spínač nechte vyměnit oprávněnou osobou (servis Güde) |
| | Opotřeбенé uhlíky | Uhlíky vyměňte |
| Kompresor se při dosažení zapínacího tlaku krátce rozběhne resp. bzučí a poté se automaticky vypne | Elektrický kabel je nepřípustně dlouhý nebo má příliš malý průřez | Zkontrolujte délku a průřez elektrického kabelu |
| Kompresor běží nepřetržitě | Sací filtr je silně znečištěn | Sací filtr vyčistěte nebo vyměňte |
| | Pneumatické nářadí má příliš velkou spotřebu vzduchu | Zkontrolujte spotřebu vzduchu pneumatického nářadí; vyhledejte autorizovaného prodejce tlakového vzduchu |
| | Netěsnost na kompresoru | Netěsnost lokalizujte, informujte servis Güde |
| | Netěsné pneumatické potrubí | Informujte servis Güde |
| | Odvodňovací ventil je otevřený nebo chybí | Zavřete resp. Vložte |
| Kompresor se často zapíná | Příliš mnoho kondenzátu ve vzdušníku | Kondenzát vypusťte |
| | Kompresor je přetížen | |
| Pojistný ventil odfukuje | Tlak ve vzdušníku je vyšší než nastavený vypínací tlak | Tlakový spínač nechte nově seřadit/ vyměnit oprávněnou osobou (servis Güde) |
| | Pojistný ventil je vadný | Pojistný ventil vyměňte nebo vyhledejte servis Güde |
| Kompresor se příliš zahřívá | Přívodní vzduch není dostačující | Zajistěte, aby byl zaručen dostatečný přívod i odvod vzduchu (minimální vzdálenost od zdi 40 cm) |
| | Chladicí žebra na válci (hlavě válce) jsou znečištěna | Chladicí žebra na válci (hlavě válce) vyčistěte |
| | Příliš dlouhá doba použití | Kompresor vypněte |
| Kompresor je přehřátý a vypíná se | Kompresor je přetížen | Informujte servis Güde |
| | Kompresor je vadný | Informujte servis Güde |
| | Kompresor má podpětí | Informujte servis Güde |
| | Okolní teplota 35°C | |

Technické Údaje

Kompresora AIRPOWER 190/08/6

| | |
|-----------------------------|------------------------|
| Obj. č. | 50089 |
| Prípojka..... | 230V~50Hz |
| Výkon motora S3/25% | 1,1 kW |
| Otáčky naprázdno | 3400 min ⁻¹ |
| Výkon nasávania..... | 190 l/min |
| Efekt. dodané množstvo..... | 145 l/min |
| Max. tlak | 8 bar |

| | |
|--|----------|
| Obsah nádrže | 6 l |
| Hmotnosť..... | 8,5 kg |
| Stopnja zašтите | IP 20 |
| Typ ochrany | I |
| Hladina akustického výkonu L _{WA} * | 97 dB(A) |

*Merané podľa 2005/88/EC



Čerpadlo použite až po pozornom prečítaní a porozumení návodu k obsluhu. Dodržujte všetky v návode uvedené bezpečnostné pokyny. Správajte sa zodpovedne voči tretím osobám.

Ak máte o zapojení a obsluhu prístroja pochybnosti, obráťte sa na zákaznícky servis.

Uschovajte celú dokumentáciu tak, aby každý kto používa kompresor, mohol do nej kedykoľvek nahliadnúť.

Bezpečnostné pokyny

⚠ POZOR! Úraz elektrickým prúdom! Existuje riziko úrazu elektrickým prúdom!

⚠ Prevádzka je povolená len s ochranným vypínačom proti chybovému prúdu (RCD max. chybový prúd 30 mA).

Použitie Podľa Predpisov

Kompresor sa smie používať výhradne na výrobu tlakového vzduchu na domáce využitie a pre domácich majstrov. – S ohľadom na technické údaje a bezpečnostné pokyny.

⚠ Stlačený vzduch, vyprodukovaný týmto strojným zariadením, sa nesmie používať vo farmaceutickom, potravinárskom alebo nemocničnom sektore a nesmie sa používať ani na plnenie potápačských bômb.

⚠ Kompresor sa musí používať vo vhodnom prostredí (dobré vetranie, s teplotou okolia v rozmedzí od +5°C do +40°C); nesmie sa používať v prítomnosti prachov, kyselín, výparov, výbušných alebo horľavých plynov.

Tento prístroj sa smie používať len v súlade s uvedenými predpismi. Pri nedodržaní ustanovení vo všeobecne platných predpisoch a ustanovení z tohto návodu nie je možné výrobcu považovať zodpovedným za škody.

Skontrolujte napätie. Technické údaje uvedené na typovom štítku musia súhlasiť s napätím elektrickej siete.

Zasuňte vidlicu elektrického káblu do zásuvky, vhodnej čo do formy, napätia a frekvencie a prídržajte sa platných noriem.

Používajte predlžovačky elektrického káblu s maximálnou dĺžkou 5 metrov a s prierezom káblu nie menším ako 1,5 mm². Nedoporučujeme používať predlžovačky odlišných dĺžok a prierezov, ako aj nástavce a multizásuvky.

Pred uvedením prístroja do prevádzky skontrolujte, či nie je poškodený elektrický kábel a/alebo zásuvka.

V záujme vyhnutia sa nebezpečenstvám musí byť poškodené sieťové vedenie vymenené výrobcom. Za žiadnych okolností nevykonávajte vlastnoručné opravy.

Neuvádzajte kompresor do styku s vodou alebo inými kvapalinami, okrem toho dôsledne zabráňte tomu, aby ste prúd tekutín striekajúcich z prístrojov, ktoré sú napojené na kompresor, nenamierili smerom na samotný kompresor. Prístroj je pod napätím a preto môže prísť k smrteľným úrazom elektrickým prúdom alebo ku skratom.

Nikdy nemanipulujte s prístrojom s holými nohami alebo s mokrymi rukami a nohami.

Neťahajte napájací kábel pri vypínaní vidlice/zástrčky zo zásuvky alebo pri presúvaní kompresora.

Pozor: Kompresor sa môže samočinne uviesť do prevádzky v prípade black-outu (výpadku prúdu) a nasledovného obnovenia napätia.

⚠ Stlačený vzduch je potenziálne nebezpečná forma energie, preto pri používaní kompresora a príslušenstiev je nutné venovať maximálnu pozornosť.

Tento prístroj je nie určený k tomu, aby bol použitý osobami (vrátane detí) s obmedzenými fyzickými, sensorickými alebo duševnými schopnosťami alebo s chýbajúcimi skúsenosťami/ alebo s chýbajúcimi znalosťami, s výnimkou, že tieto budú kontrolované osobou zodpovednou za ich bezpečnosť alebo obdržia od nej pokyny, ako sa má prístroj používať.

Deti by mali byť pod dozorom, aby sa zabezpečilo, že sa s prístrojom nebudú hrať. Deti a nepovolane osoby držte vždy mimo dosahu prístroja.

Kompresor nepoužívajte nikdy bez dozoru.

Nikdy nenasmerujte prúd vzduchu/kvapalín na osoby, zvieratá alebo smerom na vlastné telo.

Prúd vzduchu nedržte nikdy v telesných otvoroch, mohlo by to viesť k smrteľným úrazom!

Pracovný priestor udržiajte prázdny.

Kompresor musí byť počas prevádzky umiestnený na stabilnom podklade.

Kompresor používajte výlučne v zvislej polohe.

Pozor! Kompresor sa smie používať len s príslušnými kolesami a gumovými nárazníkmi.

Pri práci s kompresorom doporučujeme používať ochranné pracovné okuliare na ochranu zraku pred vniknutím cudzích teliesok do očí, spôsobených zdvihnutým vírom z prúdu stlačeného vzduchu.

Pri používaní pneumatických príslušenstiev majte podľa možnosti oblečený bezpečnostný pracovný odev.

Zachovávajte vždy bezpečnostný odstup, aspoň 4 metre, medzi kompresorom a pracovnou zónou.

Pozor! Pri otvorení rýchlospojky vás môže zasiahnuť pneumatická hadica! – Pneumatickú hadicu pridržiujte.

Pri posúvaní kompresora používajte vždy a jedine nato určenú rukoväť.

Pri inom ako dovolenom používaní stlačeného vzduchu (hustenie, pneumatické nástroje, lakovanie, umývanie s čistiacimi prípravkami len na vodnej báze, škrábanie a pod.) musíte ovládať a dodržiavať normy, ktoré sú platné v jednotlivých prípadoch.

Tento kompresor je vyrobený pre prevádzku so vzťahom prerušenia, špecifikovaným na štítku s technickými údajmi (napríklad: S3-25 znamená 2,5 minúty pracovnej činnosti a 7,5 minút prestávky), aby sa predišlo nadmernému prehriatiu elektrického motora. V prípade, že by sa vyskytlo prehriatie,

zasiahne tepelná ochrana, ktorou je motor vybavený a automaticky sa preruší prívod elektrického prúdu, keď je teplota príliš vysoká. Po návrate teploty do normálneho stavu sa motor automaticky reštartuje, znova uvedie do činnosti.

Pozor! Kompresor nikdy nezapínajte, resp. nevypínajte pomocou zástrčky. Vždy stlačte tlakový spínač.

Kompresor nenechávajte zapnutý cez noc, mohol by sa stať zdrojom nebezpečenstva.

Na konci pracovného dňa vypnite vždy na zapínači/ vypínači, vypustite vzdušník a kompresor odpojte od siete.

Pozor! Ak sa kondenzovaná voda nevypustí, môže korodovať nádrž, čím sa obmedzí jej objem a ohrozí jej bezpečnosť.

Likvidovanie kondenzačnej kvapaliny sa musí odvádzať v zmysle platných zákonov na ochranu životného prostredia, nakoľko sa jedná o produkt, ktorý znečisťuje životné prostredie.

Nenechávajte prístroj vystavený atmosférickým vplyvom (daždu, slnku, hmle, snehu).

Ak sa bude kompresor používať vo vonkajšom prostredí, po použití ho vždy uložte na kryté alebo uzavreté miesto.

Nikdy nepoužívajte kompresor vonku v prípade dažďa alebo iných nepriaznivých meteorologických podmienok.

Nekladte horľavé predmety alebo nylónové a látkové predmety do blízkosti a/alebo na kompresor.

Nezakrývajte vzduchové otvory na kompresore.

Kompresor sa nesmie montovať do vozidla na priemyselné účely bez prebiecky vykonanej odborníkom!

Ak sa kompresor používa na priemyselné účely, musí byť pred prvým uvedením do prevádzky skontrolovaný odborníkom. Túto kontrolu musí nariadiť prevádzkovateľ. (podľa BetrSichV §§17 č. 25 (nariadenie o bezpečnosti prevádzky)

Pozor! Pri montáži do automatických zariadení je potrebné nainštalovať vhodné poplašné, resp. bezpečnostné zariadenia pre prípad výpadku prúdu alebo chybné funkcie alebo príp. výpadku kompresora. (napr. kímne linky atď.)

Aby bola zaručená bezchybná a spoľahlivá prevádzka rotujúceho a bicieho pneumatického náradia, ako sú napr. rázové uťahovák, sponkovačky alebo klinčovačky atď., musí byť tlakový vzduch privádzaný nútené cez maznicu alebo údržbovú jednotku filtrovaný, resp. s olejom.

Na lakovanie by sa mal každopádne použiť odlučovač filtrovanej vody.

Na výber vhodného pneumatického náradia je

potrebné bezpodmienečne dbať na spotrebu vzduchu náradia a efektívne dodané množstvo kompresora.

(Pneumatické náradie a príslušenstvo nájdete na www.guede.com)

Požiadavky na obsluhu

Obsluha si musí pred použitím prístroja pozorne prečítať návod na obsluhu.

Kvalifikácia: Okrem podrobného poučenia odborníkom nie je na používanie prístroja nutná žiadna špeciálna kvalifikácia.

Minimálny vek: Na prístroji smú pracovať len osoby, ktoré dosiahli 16 rokov. Výnimku predstavuje využitie mladistvých, ak sa toto deje počas profesijného vzdelávania s cieľom dosiahnutia zručností pod dohľadom školiteľa.

Školenie: Používanie prístroja vyžaduje iba zodpovedajúce poučenie odborníkom, resp. návodom na obsluhu. Špeciálne školenie nie je nutné.

Správanie v prípade núdze

Zavedte úrazu zodpovedajúcu potrebnú prvú pomoc a vyzvite čo možno najrýchlejšie kvalifikovanú lekársku pomoc. Chráňte zraneného pred ďalšími úrazmi a upokojte ho. Pre prípadnú nehodu musí byť na pracovisku vždy poruke lekárnička prvej pomoci podľa DIN 13164. Materiál, ktorý si z lekárničky vezmete, je potrebné ihneď doplniť.

Ak požadujete pomoc, uveďte tieto údaje:

1. Miesto nehody
2. Druh nehody
3. Počet zranených
4. Druh zranenia

Údržba

⚠ Pred vykonávaním akýchkoľvek prác na čerpadle vždy najprv vyťiahnite zástrčku napájacieho kábla zo sieťovej zásuvky.

Pomocou pripojeného príslušenstva spustíte kompresor naprázdno, až kým sa úplne nevyprázdni stlačený vzduch z nádrže.

Pred každým použitím čerpadla uskutočnite vizuálnu skúšku a uistite sa, že čerpadlo, zvlášť však sieťový kábel a zástrčka, nie sú poškodené.

Poistný ventil kontrola funkcie

Čerpadlo sa nesmie používať, ak je poškodené, alebo sú defektné bezpečnostné zariadenia.

Ak je prístroj chybný, musí opravu vykonať výhradne zákaznícky servis.

Používať len originálne príslušenstvo a originálne náhradné diely.

Nečistite prístrojové zariadenie a jeho komponenty riedidlami, horľavými alebo toxickými kvapalinami.



Bezolejový

Nie je potrebné naliať olej na prevádzku

Len pravidelne udržiavaný a ošetrovaný prístroj môže byť uspokojivou pomôckou.

Nedostatočná údržba a starostlivosť môže viesť k nepredvídaným nehodám a úrazom.

V prípade potreby nájdete zoznam náhradných dielov na internetovej stránke www.guede.com.

Záruka

Záruka sa vzťahuje výhradne na nedostatky spôsobené chybou materiálu alebo výrobnou chybou. Pri reklamácii v záručnej lehote je potrebné priložiť originálny doklad o kúpe s dátumom predaja.

Do záruky nespadá neodborné použitie, ako napr. preťaženie prístroja, použitie násilia, poškodenie cudzím zásahom alebo cudzími predmetmi. Nedodržanie návodu na použitie a montáž a normálne opotrebenie tiež nespadá do záruky.

Servis

Máte technické otázky? Reklamáciu? Potrebujete náhradné diely alebo návod na obsluhu? Na našej domovskej stránke www.guede.com vám v oddiele Servis pomôžeme rýchlo a nebyrokraticky. Pomôžte nám, prosím, aby sme mohli pomôcť vám. Aby bolo možné váš prístroj v prípade reklamácie identifikovať, potrebujeme sériové číslo, objednávacie číslo a rok výroby. Všetky tieto údaje nájdete na typovom štítku. Aby ste mali tieto údaje vždy poruke, zapíšte si ich, prosím, dole.

Sériové číslo:

Objednávacie číslo:

Rok výroby:

Symbols



Prečítajte si návod na obsluhu!



Pred vykonávaním akýchkoľvek prác na čerpadle vždy najprv vyťahnite zástrčku napájacieho kábla zo sieťovej zásuvky.



Noste ochranné okuliare!
Používajte ochranu sluchu!



Chrňte pred vlhkom
Nevystavujte stroj dažďu.



Je zakázané ťahať/prepravovať za kábel



Výstraha/pozor!



Pozor - elektrický prúd !



Pozor – horúci povrch!
Nebezpečenstvo popálenia !!



Nebezpečenstvo - automatické spustenie !



Výstraha pred odmrštenými predmetmi



Odstup od osôb!
Dbajte na to, aby sa v nebezpečnej oblasti nikto nezdržoval.



Chybné a/alebo likvidované elektrické či elektronické prístroje musia byť odovzdané do príslušných zberníc.



Chrňte pred vlhkom



Obal musí smerovať hore

Vyhľadanie o zhode EÚ

GÜDE GmbH & Co. KG
Birkichstrasse 6, 74549 Wolpertshausen
Deutschland

Týmto vyhlasujeme my, že koncepcia a konštrukcia uvedených prístrojov vo vyhotoveniach, ktoré uvádzame do obehu, zodpovedá príslušným základným požiadavkám smerníc EÚ na bezpečnosť a hygienu. V prípade zmeny prístroja, ktorá s nami nebola konzultovaná, stráca toho vyhlásenie svoju platnosť.

Kompresora AIRPOWER 190/08/6 #50089

Vyhľadanie o zhode EÚ

2006/42 EG, 2004/108 EG, 2000/14 EG

Použitie harmonizované normy

EN 1012:2010

EN 60335-1:2002 + A11:2004 + A1:2004 + A12:2006 + A2:2006 + A13:2008 + A14:2010

EN 60204-1:2011

EN 55014-1:2006 + A1:2009

EN 55014-2:1997 + A1:2001 + A2:2008

EN 61000-3-2:2006 + A1:2009 + A2:2009

EN 61000-3-3:2008



Wolpertshausen, 2012-09-11

Technická dokumentácia

Helmut Arnold
Konateľ







Joachim Bürkle



Odstránenie poruchy

| Porucha | Príčina | Opatrenia |
|---|---|---|
| Kompresor sa pri zapnutí nerozbehne | Tlak vo vzdušníku je väčší než zapínací tlak | Tlak zo vzdušníka vypustíte tak, aby sa tlakový spínač automaticky zapol |
| | Chybné napájanie | Prívod prúdu nechajte skontrolovať oprávnenou osobou |
| | Chybný tlakový spínač | Tlakový spínač nechajte vymeniť oprávnenou osobou (servis Güde) |
| | Opotrebené uhlíky | Uhlíky vymeňte |
| Kompresor sa pri dosiahnutí zapínacieho tlaku krátko rozbehne, resp. bzučí a potom sa automaticky vypne | Elektrický kábel je neprípustne dlhý alebo má príliš malý prierez | Skontrolujte dĺžku a prierez elektrického kábla |
| Kompresor beží nepretržite | Nasávací filter je silne znečistený | Nasávací filter vyčistíte alebo vymeňte |
| | Pneumatické náradie má príliš veľkú spotrebu vzduchu | Skontrolujte spotrebu vzduchu pneumatického náradia; vyhľadajte autorizovaného predajcu tlakového vzduchu |
| | Netesnosť na kompresore | Netesnosť lokalizujte, informujte servis Güde |
| | Netesné pneumatické potrubie | Informujte servis Güde |
| | Odvodňovací ventil je otvorený alebo chýba | Zavrite, resp. vložte |
| Kompresor sa často zapína | Príliš mnoho kondenzátu vo vzdušníku | Kondenzát vypustíte |
| | Kompresor je preťažený | |
| Poistný ventil odfukuje | Tlak vo vzdušníku je vyšší než nastavený vypínací tlak | Tlakový spínač nechajte nanovo nastaviť/vymeniť oprávnenou osobou (servis Güde) |
| | Poistný ventil je chybný | Poistný ventil vymeňte alebo vyhľadajte servis Güde |
| Kompresor sa príliš zahrieva | Prívodný vzduch nie je dostačujúci | Zaistite, aby bol zaručený dostatočný prívod i odvod vzduchu (minimálna vzdialenosť od steny 40 cm) |
| | Chladiace rebrá na valci (hlave valca) sú znečistené | Chladiace rebrá na valci (hlave valca) vyčistíte |
| | Príliš dlhý čas použitia | Kompresor vypnite |
| Kompresor je prehriaty a vypína sa | Kompresor je preťažený | Informujte servis Güde |
| | Kompresor je chybný | Informujte servis Güde |
| | Kompresor má podpätie | Informujte servis Güde |
| | Okolité teplota 35 °C | |

Műszaki Adatok

Kompresszor AIRPOWER 190/08/6

| | |
|---|------------------------|
| Megrend.szám..... | 50089 |
|  Feszültség..... | 230V~50Hz |
|  Motor teljesítménye S3/25%..... | 1,1 kW |
|  Üresjárat fordulatszám..... | 3400 min ⁻¹ |
|  Szívó teljesítmény..... | 190 l/min |
|  Efekt. átadott mennyiség..... | 145 l/min |
|  Max. nyomás..... | 8 bar |

| | |
|--|----------|
|  Tartály köbtartalma..... | 6 l |
|  Súly..... | 8,5 kg |
| Védelmi fok..... | IP 20 |
| Védelmi típus..... | I |
| akusztikus teljesítmény szint L _{WA} *..... | 97 dB(A) |

*mérve... szerint 2005/88/EC



Csak azután használja a szivattyút, miután figyelmesen elolvasta és megértette a kezelési útmutatót.

Tartsa be a biztonsági utasításokat. Viselkedjen figyelmesen harmadik személlyel szemben. Az esetben, ha a gép bekapcsolásával és kezelésével kapcsolatban kételyei támadnak, forduljon a szervizszolgálathoz.

Őrítze meg a kézikönyvet azért, hogy a kompresszor használata előtt bárki elolvashassa azt.

Biztonsági utasítások

⚠ VIGYÁZZ! Áramütés veszélye! Áramütés veszélye áll fenn!

⚠ Kizárólag hiba áram elleni védőkapcsolóval használható (RCD előírás szerint max. hibaáram 30mA).

Rendeltetés szerinti használat

A kompresszort kizárólag nyomáslevegő készítésére használható otthoni barkács mukához. – Tekintettel a műszaki adatokra és a biztonsági utasításra

⚠ A gépben keletkező sűrített levegő nem alkalmas gyógyszerészeti, étkezési vagy kórházi felhasználásra és nem alkalmazható búvárpalackok töltésére.

⚠ A kompresszort az annak megfelelő környezetben kell használni (jól szellőztethető helyiségben, melynek hőmérséklete +5°C és +40°C között van) nem szabad por, sav, gőz, robbanás- vagy gyulladásveszélyes gázok közelében használni.

A készüléket kizárólag az alábbiakban leírtaknak megfelelően szabad használni. Ebben az utasításban foglalt általánosan érvényes előírások mellőzése következtében beállt károkért a gyártó nem felelős

Ellenőrizze a feszültséget: A típuscímkén feltüntetett adatoknak azonosoknak kell lenniük az áramkör feszültségével.

Az elektromos vezeték csatlakozó dugóját csak az érvényben lévő szabályokat kielégítő, megfelelő alakú, feszültségű és frekvenciájú csatlakozóba dugja be.

Maximum 5 m hosszúságú hosszabbító zsinórt használjon és ennek keresztmetszete ne legyen kisebb 1.5 mm²-nél. Nem tanácsos ettől eltérő hosszúságú vagy keresztmetszetű hosszabbító zsinórt, adaptert vagy multi csatlakozót használni.

A berendezés üzembehelyezése előtt ellenőrizze, nincs-e megromlva az elektromos kábel és/vagy a dugvilla.

A veszélyeztetés elkerülése érdekében a megromlott hálózati kábelt a gyártó cserélje ki. Soha ne végezzen saját maga javításokat!

Ügyeljen arra, hogy a kompresszor ne kerüljön érintkezésbe vízzel vagy más folyadékokkal, vigyázzon arra, hogy a kompresszorhoz csatlakoztatott gépekből kiáramló folyadék ne kerüljön a kompresszorra, a gép feszültség alatt van ezért rövidzárlat vagy áramütés következhet be.

Ne használja a gépet meztláb, nedves kézzel vagy lábbal.

Ne húzza ki a csatlakozó dugót és ne mozdítsa el a kompresszort a hálózati vezetékénél fogva.

Figyelem: esetleges feszültség kimaradás esetén a feszültség visszaállásakor a kompresszor magától beindulhat.

⚠ A sűrített levegő alkalmazása veszélyes lehet, ezért a kompresszor és a kiegészítő berendezések használata különleges figyelmet kíván.

A készüléket nem használhatják olyan személyek (beleértve a gyerekeket is), akik korlátozott testi, értelmi, vagy szellemi képességeik, vagy hiányzó tapasztalat, esetleg tudás következtében nem képesek a gépet kezelni, ha nincsenek biztonságukért felelős személy felügyelete alatt, vagy betartják e személy utasítását a gép kezelésével kapcsolatban.

A gyermekeket felügyelni kell annak biztosítására, hogy ne játszanak a készülékkel. Ezeket a személyeket tartsa a géptől megfelelő biztonsági távolságban.

Tilos a kompresszort felügyelet nélkül hagyni.

Ne irányítsa a levegő-vagy folyadék sugarat személyek, állatok vagy a saját teste felé.

A légáramlatot tilos testüregekbe irányítani, halálos balesetekhez vezethet!

Űrítse ki a munkavégzésre kijelölt helyet.

A kompresszort egy stabil felületre helyezve kell működtetni.

A kompresszort kizárólag függőleges helyzetben használja.

Vigyázz! A kompresszor t kizárólag az illetékes gumikerekekkel és gumíutközővel szabad használni.

A kompresszorból kiáramló levegősugár által felvert por a szemébe kerülhet, ezért a gép működtetése közben védőszemüveg használata javasolt.

A pneumatikus berendezések használatakor, lehetőség szerint, viseljen balesetvédelmi öltözetet.

Mindig tartson legalább 4 méteres biztonsági távolságot a munkavégzésre kijelölt hely és a kompresszor között.

Vigyázz! Nyitott gyorsösszekötés esetén a pneumatikus tömlő megcsap hatja! – A pneumatikus tömlőt tartsa biztonságosan!

Mindig és kizárólag a fogantyúnál fogva mozgassa el a kompresszort.

A sűrített levegő különböző felhasználási területeken való alkalmazása (fűjás, pneumatikus szerszámgépek, festés, mosás csak vizes alapú tisztítószerrel, szögbelövés, stb.) megkívánja az egyes alkalmazási területekre vonatkozó specifikus szabályok ismeretét és azok betartását.

A légsűrítő egység anyagától és fordulatszámától függően az üzemelő és pihenő ciklusok aránya változhat, de a túlterhelés elkerülésére a pihenő ciklus hossza egy tízperces intervallumban mintegy 7-8 perc legyen, 2-3 perces üzemelés után, hogy az elektro-

motor túlmelegedését megelőzze. Egyes típusoknál a motor hővédelemmel rendelkezik, amely a megadott hőmérséklet elérésekor automatikusan megszakítja az áramot, majd a hőmérséklet csökkenésekor újból engedni az üzemelést. Néhány típusnál a hővédelem gombját kézzel kell visszanyomni a motor lehűlése után.

Vigyázz! A kompresszort tilos a dugvilla segítségével bekapcsolni, esetleg kikapcsolni. Minden esetben nyomja le a nyomáskapcsolót.

Tilos a kompresszort éjjel bekapcsolva hagyni, komoly veszélyek forrása lehet.

A munkaidő végén feltétlenül kapcsolja ki a bekapcsolót/kikapcsolót, engedje ki a légtartályt és kapcsolja ki a gépet az áramkörből.

Figyelem: a le nem űrített kondenzvíz a tartály korrózióját okozhatja, csökkentve annak űrtartalmát és biztonságos használatát.

A kondenzvíz eldobása az érvényben lévő törvények és a környezetvédelmi szabályok betartása mellett kell, hogy történjen, mivel környezetszennyező anyagról van szó.

Védje a gépet a környezeti hatásoktól (eső, napsütés, kőd, hó).

Az esetben ha a kompresszort a szabadban kellene alkalmaznia, használat után mindig tegye azt egy fedett és zárt helyre.

Eső esetén, vagy ha a meteorológiai feltételek nem megfelelőek, nem szabad a kompresszort a szabadban használni.

Ne tartson gyúlékony anyagokat, nyilont vagy egyéb szövetet a kompresszoron vagy annak közelében.

Ne takarja le a levegőnyílásokat a kompresszoron.

A kompresszort tilos járműre szerelni ipari használat érdekében, szakember által végzett jóváhagyás nélkül!

Az esetben, ha a kompresszort ipari célokra akarja használni, első üzembehelyezés előtt ellenőriztesse szakemberrel. Az ellenőrzést a kezelő kérvényezi. (BetrSichV §§17 sz.25 szerint) (utasítás biztonságos használatra)

Vigyázz! Az automatikus berendezésekbe feltétlenül riasztó berendezést kell beszerezni, pl. biztonsági berendezés rövidzárlat, a kompresszor áramkiesése, vagy hibás működése esetére (pl.takrmányszalag, stb.)

A forgó vagy ütő levegővel hajtott szerszám mint behúzó, szegecselő, kapcsosó stb. megbízható működése végett a nyomáslevegőt kenőfejen vagy karbantartó egységen szűrőn keresztül illetve olajjal kell bevezetni.

Festésnél minden esetben szűrőt víz lecsapolót kell használni.

Megfelelő pneumatikus szerszám kiválasztásához feltétlenül tudni kell a szerszám levegő szükségletét és a kompresszor effektív levegő szolgáltatását (Pneumatikus szerszámok és tartozékokat a www.guede.com honlapon található)

Követelmények a gép kezelőjére

A gép kezelője használat előtt figyelmesen olvassa el a használati utasítást.

Szakképesítés: A gép használatához, szakemberrel való felvilágosításon kívül nem szükséges speciális szakképesítés.

Minimális korhatár: A géppel kizárólag 16 éven felüli személyek dolgozhatnak. Kivételt képez a fiatalokrák foglalkoztatása szakképzés alatt az oktató felügyelete mellett szakképzettség elsajátítása érdekében.

Képzés: A gép használatához elegendő szakember felvilágosítása resp. a használati utasítással való megismerkedés. Speciális képzés nem szükséges.

Viselkedés kényszerhelyzetben

Igyekezzen a balesetnek megfelelően elsősegélyt nyújtani, s minél hamarabb biztosítson be orvosi segítséget. A sebesültet nyugtassa meg, s védje további balesettől. Az esetleges balesetek miatt a munkahelyen, a DIN 13164 norma követelménye szerint, mindig legyen kéznél, elsősegély nyújtáshoz, kézi patika. Amit, szükség esetén, a kézi patikából kivesz, azonnal pótolja vissza.

Ha segítségre van szüksége, tüntesse fel az alábbi adatokat:

1. A baleset színhelye
2. A baleset típusa
3. A sebesültek száma
4. A sebesülések típusa

Karbantartás

⚠ A készüléken végzett bármilyen munka előtt mindig ki kell húzni a csatlakozó dugaszt a konektorból

Működtesse üresben a tartozékot mindaddig amíg a tartályból kiürül a sűrített levegő.

A szivattyút minden használat előtt vizuálisan ellenőrizze, elsősorban azt, hogy a hálózati kábel és csatlakozó dugasz ne legyen hibás.

Biztosító szelep Ellenőrző funkció

A készüléket nem szabad használni, ha meg van rongálva, vagy a biztonsági berendezések hibásak.

Az esetben, ha a berendezés hibás, a javítást kizárólag szakszerviz végezheti.

Csak eredeti tartozékokat és eredeti pótalkatrészeket alkalmazzon!

Ne tisztítsa a gépet és annak tartozékait oldószerekkel, gyúlékony vagy mérgező anyagokkal, csak egy megnedvesített rongyot használjon, miután ellenőrizte hogy a gép áramtalanítva van.



Olaj nélkül

Üzemeléséhez nem kell olajjal feltölteni

Kizárólag rendszeresen karbantartott és kezelt gép lehet megbízható segédeszköz. Elégtelen karbantartás és kezelés előre nem látható balesetekhez és sérülésekhez vezethet.

Szükség esetén nézze meg a pótalkatrész listát a www.guede.com honlapon

Jótállás

A jótállás kizárólag az anyagi, vagy gyártási hibákból eredő elégtelenségekre vonatkozik. Reklamáció esetén fel kell mutatni az eredeti, a vásárláskor kapott, s a vásárlás dátumával ellátott iratot.

A jótállás nem vonatkozik a géppel való szaktalan használat következtében bekövetkező hibákra, pl. a gép túlterhelése, erőszakos használata, vagy idegen tárgyakkal való megrongálódása. A használati utasítás mellőzése következményeire, szerelési és szokásos, normális elhasználódásra sem vonatkozik a jótállás.

Szervíz

Vannak kérdései? Reklamáció? Szüksége van pótalkatrészekre, vagy használati utasításra? Honlapunkon a www.guede.com címen szervíz terén gyorsan, bürokráciát kizárva segítségére leszünk. Kérem, segítsen, hogy segíthessünk. Hogy gépét reklamáció esetén identifkálhassuk, szükségünk van a gyártási számra, a szortiment tételszámára és a gyártási évre. Ezek az adatok fel vannak tüntetve a típus címken. Hogy mindig kéznél legyenek, kérem, jegyezze fel az lábbiakban.

Gyártási szám:

Megrendelési szám

Gyártási év:

Szimbólumok



Használat előtt olvassa el a használati utasítást!!



A készüléken végzett bármilyen munka előtt mindig ki kell húzni a csatlakozódugaszt a dugaszolóaljzatból.



Viseljen védő szemüveget
Hallásvédő eszköz használata ajánlott!



Védje nedvesség ellen
A gépet nem szabad esőnek kitenni.



Tilos a kábelnél fogva húzni/szállítani



Figyelmeztetés/vigyázz!!



Vigyelem, elektromos áram



Vigyázz - forró felület!
Vigyelem, égető felületek!



Automatikus beindulás veszélye



Vigyázz! Elhajított tárgyak!



Személyektől való távolság!
Ügyeljen arra, hogy senki ne tartózkodjon a veszélyes területen



Hibás és/vagy tönkrement villany, vagy elektromosgépeket át kell adni az illetékes hulladékgyűjtő telepre.



Védje nedvesség ellen



A csomagolást felállított helyzetben tartsa

Azonossági nyilatkozat EU

GÜDE GmbH & Co. KG
Birkichstrasse 6, 74549 Wolpertshausen
Deutschland

Ezzel kijelentjük mi, a hogy a lentiekben megjelölt gépipari termék, koncepciója és tervezése, az általunk forgalomba kerülő kivitelezésben, megfelel az EU illetékes biztonsági és higiéniai szabályzatok alapkövetelményeinek. A gépen, a velünk való konzultáció nélkül végzett változások esetén, a jelen nyilatkozat érvényességét veszti.

Kompresszor AIRPOWER 190/08/6
#50089

Illetékes EU előírások

2006/42 EG, 2004/108 EG, 2000/14 EG

Használt harmonizált normák

EN 1012:2010

EN 60335-1:2002 + A11:2004 + A1:2004 + A12:2006 + A2:2006 + A13:2008 + A14:2010

EN 60204-1:2011

EN 55014-1:2006 + A1:2009

EN 55014-2:1997 + A1:2001 + A2:2008

EN 61000-3-2:2006 + A1:2009 + A2:2009

EN 61000-3-3:2008



Wolpertshausen, 2012-09-11



Helmut Arnold
Ügyvezető igazgató

Műszaki dokumentáció







Joachim Bürkle

Hiba elhárítása

| Üzemzavar | Okok | Utasítás |
|--|--|---|
| A kompresszor bekapcsolás után nem lép működésbe | A légtartály nyomása nagyobb, mint a bekapcsoló nyomás | A nyomást engedje ki a légtartályból úgy, hogy a nyomáskapcsoló automatikusan bekapcsolódjon. |
| | Hibás csatlakozás | A csatlakozót ellenőriztesse szakemberrel. |
| | Hibás nyomáskapcsoló | A nyomáskapcsolót cseréltesse ki szakemberrel (szerviz Güde) |
| | Elkopott szénelektrodok | A szénelektrodokat cserélje ki |
| Kompresszor, mihelyt eléri a bekapcsoló nyomást, röviden beugrik, esetleg zúg, majd automatikusan kikapcsolódik. | Az elektromos kábel túlságosan hosszú, vagy túlságosan kicsi a keresztmetszete | Ellenőrizze az elektromos kábel hosszát és keresztmetszetét |
| Kompresszor szünet nélkül működik | A szívó szűrő erősen szennyezett | A szívó szűrőt tisztítsa ki, vagy cserélje ki. |
| | A pneumatikus berendezés túlságosan nagy mennyiségű levegőt fogyaszt. | Ellenőrizze a pneumatikus berendezés levegő fogyasztását; forduljon autorizált sűrített levegő árusítóhoz |
| | A kompresszor nincs tömítve | A szivárgást lokalizálja és hozza a Güde szervis tudomására |
| | Szivárgó pneumatikus tömlőrendszer | Adja a Güde szerviz tudtára |
| | A víztelenítő szelep nyitva van, vagy hiányzik | Zárja be resp. helyezzen be |
| A kompresszor gyakran bekapcsolódik | A légtartályban sok a kondenzát | A kondenzátot engedje ki |
| Biztosító szelep liheg | Kompresszor túlterhelt | |
| | A légtartály nyomása magasabb, mint a beállított kikapcsoló nyomás | A nyomáskapcsolót újra szabályoztatni/ki kell cseréltetni autorizált szakemberrel (Güde szerviz) |
| Kompresszor túlságosan felmelegszik | A biztosító szelep hibás | A biztosító szelepet cserélje ki, vagy forduljon a Güde szervizhez. |
| | Kevés a bevezetett levegő | Biztosítsa be, hogy elegendő legyen a bevezetett és kiengedett levegő mennyisége (a faltól való minimális távolság 40 cm) |
| | A henger hűtőbordái (a hengerfejen) szennyezettek | A henger hűtőbordáit (a hengerfejen) tisztítsa ki |
| A kompresszor túl van hevülve és kikapcsolódik | A kompresszort túlságosan hosszú ideig használja | A kompresszor t kapcsolja ki |
| | A kompresszor túlterhelt | Adja a Güde szerviz tudtára |
| | A kompresszor hibás | Adja a Güde szerviz tudtára |
| | A kompresszoron törpefeszültség van | Adja a Güde szerviz tudtára |
| | A környezet hőmérséklete 35°C | |

Tehnični podatki

Kompresorja AIRPOWER 190/08/6

| | |
|---|------------------------|
| Katalogska številka:..... | 50089 |
|  Priključek..... | 230V~50Hz |
|  Zmogljivost motorja S3/25%..... | 1,1 kW |
|  Število vrtljajev pri delovanju brez obremenitve..... | 3400 min ⁻¹ |
|  sesalni..... | 190 l/min |
|  Učinek. Količina dobavljene..... | 145 l/min |
|  Max. tlak..... | 8 bar |



Uporabljajte napravo šele, ko natančno preberete in dojamete to navodilo za uporabo.

Upošteвайте varnostne napotke, ki so navedeni in tem navodilu. Obnašajte se odgovorno napram drugim osebam.

Za morebitna vprašanja glede priključitve ali načina uporabe naprave, se obrnite na proizvajalca (ali na njegov servisni center).

Celotno dokumentacijo shranite tako, da lahko vsak uporabnik kompresorja, vedno poseže po njej.

Uporaba v skladu z namenom

Kompresor lahko uporabljate samo za izdelavo tlačnega zraka in domačo rabo tj. domače mojstre.
– Z ozirom na tehnične podatke in varnostne napotke.

 Komprimiran zrak, ki ga proizvaja kompresor ni uporaben za farmacevtske, prehranske ali medicinske namene in se ne sme uporabljati za polnjenje jeklenk z zrakom za potapljače.

 Kompresor je namenjen za uporabo v primernem okolju (dobro prezračen prostor, temperatura prostora med +5° C in +40° C). Stroja ne uporabljajte v okolju, kjer se nahaja veliko prašnih delcev, kislin, hlapov ter eksplozivnih ali hlapnih plinov.

Napravo lahko uporabljate le v naveden namen. Proizvajalec ne odgovarja za škode in posledice, ki bi nastale zaradi neupoštevanja splošno veljavnih predpisov in določil v tem navodilu za uporabo.

| | |
|--|----------|
|  Vsebina rezervoarja..... | 6 l |
|  Teža..... | 8,5 kg |
| Stupeň ochrany..... | IP 20 |
| Tip zaščite..... | I |
| Akustična zmogljivost L _{WA} *..... | 97 dB(A) |

*Izmerjeno po 2005/88/EC



Varnostni napotki

 **POZOR! Električni udar! Obstaja nevarnost poškodb zaradi električnega udara!**

 **Uporaba naprave je možna samo z zaščitnim stikalom proti nihanju napetosti (RCD maksimalni izklopni tok je 30mA).**

Preverite parametre napetosti. Tehnični podatki na tipski etiketi naprave morajo ustrezati napetosti v omrežju.

Vtikač električnega kabla vtaknite v vtičnico ustrezne oblike, z ustrežno napetostjo in frekvenco, ki ustreza veljavnim predpisom.

Podaljški električnih kablov ne smejo biti daljši od 5 metrov in morajo imeti presek najmanj 1,5mm². Uporaba podaljševalnih kablov z različnimi dolžinami in preseki, kot tudi adapterjev in več polnih vtičev, je prepovedana.

Pred uvedbo naprave v pogon preverite, če sta električni kabel in/ali vtič nepoškodovana.

Da se preprečijo morebitne nezgode, poskrbite za zamenjavo električnega kabla z novim. Nikoli v napravo ne posegajte sami.

Kompresor ne sme priti v stik z vodo ali z drugimi tekočinami. Nikoli ne usmerjajte curka tekočin, ki jih razpršujete z orodji priključenimi na kompresor, proti samemu kompresorju. Naprava je namreč pod napetostjo in tako početje lahko povzroči električni udar ali kratek stik.

Naprave ne uporabljajte, ko ste bos ali z mokrimi rokami ali nogami.

Nikoli ne vlecite za napajalni kabel, ko želite izvleči vtič priključnega kabla iz mrežne vtičnice ali želite kompresor premakniti na drugo mesto.

Pozor: Ob izpadu električnega toka in iz tega posledičnega vračanja napetostnega napajanja, bi lahko začel kompresor nenadoma delovati.

⚠ Komprimiran zrak je potencialno nevarna oblika energije, zaradi tega je potrebno pri uporabi kompresorja in njegovih dodatkov, obvezno ravnati zelo previdno.

Naprava ni namenjena za uporabo osebam (in otrokom) z omejenimi psihofizičnimi sposobnostmi ali brez ustreznih izkušenj ali izobrazbe, v kolikor niso pod nadzorom izkušene odrasle osebe, ki odgovarja za njihovo varnost, ali če te osebe ne dobijo napotka o načinu uporabe te naprave.

Otroci morajo biti pod nadzorom, saj je morebitno igranje z napravo zelo nevarno. Otroci in tuje osebe naj bodo varno oddaljene od naprave.

Ne uporabljajte kompresorja brez nadzora.

Snopa komprimiranega zraka ali tekočine nikoli ne usmerjajte proti drugim osebam, živalim ali samemu sebi.

Nikoli ne usmerjajte zračnega snopa neposredno v telesne odprtine, saj se lahko smrtno poškodujete!

Delovno območje morate imeti vedno pospravljeno. Kompresor mora biti med delovanjem postavljen na stabilno podlago.

Kompresor uporabljajte le v navpičnem položaju.

Opozorilo! Pozor! Kompresor uporabljajte le opremljen z ustreznimi kolesi in gumijastimi odbijači.

Med uporabo kompresorja je priporočljivo uporabljati zaščitna očala. Na ta način zaščitite oči pred letečimi delci prahu, katerih vrtnčenje povzroča pihanje stisnjene zraka.

Pri uporabi pnevmatskega pribora po možnosti uporabljajte zaščitno varovalno obleko.

Med kompresorjem in delovnim območjem vedno zagotovite varnostno razdaljo najmanj 4 metre.

Opozorilo! Z odpiranjem hitrega priključka Vas lahko poškoduje pnevmatska cev! - Trdno držite pnevmatsko cev.

Kompresor vedno predstavljajte samo z ročajem.

Uporaba komprimiranega zraka za različne predvidene namene (izpihovanje, za pnevmatsko orodje, lakiranje, pranje s čistili samo na vodni osnovi, zabijanje, itd.), zahteva posebna znanja in upoštevanje ustreznih specifičnih predpisov.

Za preprečitve pregrevanja motorja, je bilo določeno trajanje vklopa razreda S3-25, ki pomeni trajanje vklopa 25% obratovalnega časa (npr. Po 1 min. obratovalnega časa sledi 3 min. časa mirovanja, ali maks. 2,5 min. obratovalnega časa sledi 7,5 min. časa mirovanja). V slučaju pregrevanja motorja se avtomatično aktivira zaščita pred pregrevanjem, kar pomeni, da

je dovod električnega toka do motorja prekinjen. Ko je normalna obratovalna temperatura ponovno vzpostavljena, je dovod električnega toka do motorja ponovno vzpostavljen.

Opozorilo! Nikoli ne vključujte ali izključujte kompresorja neposredno s vtičem. Vedno pritisnite na tlačno stikalo.

Ne puščajte naprave vključene ponoči, ker je lahko potencialni vir nevarnosti.

Po končanem delu vedno izklopite napravo s stikalom za vklop/izklop, izpuscite zračnik in kompresor izključite iz omrežja.

Pozor: Če kondenzirane vode redno ne praznite, lahko pride do rjavenja rezervoarja. Zaradi tega se kapaciteta kompresorja zmanjša, kar vpliva tudi na njegovo zanesljivost.

ODSTRANJEVANJE in hramba kondenzirane vode se mora izvajati v skladu z veljavnimi predpisi za varovanje okolja, ker gre za okolju škodljiv produkt.

Naprave ne izpostavljajte škodljivim vremenskim vplivom (dež, sonce, megla, sneg).

Če kompresor uporabljate v zunanem okolju, ga morate po uporabi shraniti na pokrito mesto ali v zaprt prostor.

Kompresorja ne uporabljajte v zunanem okolju, če dežuje oziroma, če so vremenski pogoji neprimerni.

V bližini in/ali na kompresor ne postavljajte vnetljivih predmetov ali predmetov iz nylona in tkanin.

Ne pokrivajte odprtih za dovod zraka kompresorja.

Brez strokovne odobritve je montaža kompresorja v vozilo in za industrijsko rabo prepovedana.

V kolikor kompresor uporabljate za industrijske namene, ga mora biti pred prvo uvedbo v pogon preveriti strokovnjak. Rok za preverjanje določi uporabnik sam. (v skladu z BetrSichV §§17 št. 25 (direktiva o varnosti uporabe))

Opozorilo! Pri montaži v samodejne naprave namestite ustrezne alarmne oz. varnostne naprave, za primer da zmanjka toka oz. v primeru neustreznega delovanja oz. okvare kompresorja. (npr. linije za živalsko hrano itd.).

Da se zamjči brezhibno in zanesljivo delovanje vrtečega se in udarnega orodja, kot so udarni izvijači, spenjalniki ali pištole za zabijanje žebeljev, mora tlačni zrak pritekati skozi mazalko ali vzdrževalno enoto filtriran oz. skupaj z oljem.

V vsakem primeru uporabljajte izločevalnik filtrirane vode.

Za izbiro ustreznega pnevmatskega orodja vedno pa-

zite na porabo zraka orodja oz. učinkovito dobavljeno količino kompresorja.

(Več o pnevmatskem orodju in opremi boste našli na www.guede.com)

Zahteve, ki jih mora spolnjevati uporabnik

Uporabnik je pred uporabo naprave dolžan natančno prebrati navodilo za uporabo.

Izobrazba: Za uporabo ni potrebna nobena posebna izobrazba, razen strokovnih napotkov v zvezi z uporabo naprave.

Minimalna starost: Mladoletniki lahko uporabljajo napravo, ko dopolnijo 16. leto starosti. Izjema so mladoletniki, ki se kot vajenci udeležijo del z namenom, da se naučijo pravilne uporabe; morajo pa biti pod stalnim nadzorom učitelja.

Šolanje: Glede pravilne uporabe se posvetujte z izkušeno osebo in natančno preberite navodilo za uporabo. Posebno šolanje zato ni potrebno.

Ukrepi v zasilnih primerih

Poškodovani osebi začnite čimprej dajati ustrezno prvo pomoč in pokličite zdravnika specialista v najkrajšem možnem času. Zavarujte jo pred drugimi nevarnostmi in jo pomirite. Zaradi reševanja morebitnih nevarnih situacij, mora biti na delovnem mestu vedno prisotna omarica ali škatla prve pomoči, v skladu z DIN 13164. Material, potreben za prvo pomoč, ki ga porabite, takoj dopolnite z novim.

Če potrebujete strokovno pomoč, izpolnite prosim sledeče podatke:

1. Kraj nezgode
2. Vrsta nezgode
3. Število ranjenih oseb
4. Vrsta poškodbe

Vzdrževanje

⚠ Pred vsakršnim poseganjem v črpalko vedno najprej izvlcite vtič na električnem kablu iz vtičnice na zidu.

Priključene dodatke uporabljajte do izpraznitve, to je dokler v rezervoarju ni več prisotnega komprimiranega zraka.

Pred vsako uporabo črpalke jo vizualno pregledajte in se prepričajte, če sta črpalka, predvsem pa omrežni kabel nepoškodovana.

Varovalni ventil preverjanje delovanja

Uporaba poškodovane črpalke ali njenih delov je njena uporaba prepovedana.

Če je črpalka v okvari, jo lahko popravi le strokovnjak v pooblaščenih servisnih delavnicah.

Uporabljajte samo originalne rezervne dele in originalno opremo.

Stroj in njegove sestavne dele ne smete čistiti s topili, vnetljivimi ali strupenimi tekočinami. Za čiščenje uporabljajte samo navlaženo krpo.



Brezoljni

Za svoje delovanje ne potrebuje olja

Le redno vzdrževana in dobro negovana naprava lahko zanesljivo služi svojemu namenu. Nezasodno ali neredno vzdrževanje in nega lahko povzroči nepričakovane nezgode ali poškodbe.

PO potrebi boste našli seznam rezervnih delov na spletnih straneh www.guede.com.

Garancija

Garancija velja le za tovarniške napake oz. napake, nastale na materialih, iz katerih je naprava izdelana. Če zahtevate popravila v okviru garancije vedno priložite veljaven račun, ki mora vsebovati datum prodaje in podpis prodajalca.

Garancija ne velja, v kolikor napravo uporablja oseba, ki ni strokovno usposobljena, ali če do okvare pride zaradi nestrokovnega posega v napravo ali stika s tujki. Neupoštevanje navodil za uporabo in montažo ter obraba naprave tekom normalne uporabe prav tako ne sodi v sklop garancije.

Servis

Ali imate tehnična vprašanja? Reklamacijo? Ali potrebujete rezervne dele ali nova navodila za uporabo?

Na naši spletni strani www.guede.com Vam bomo v oddelku Servis hitro pomagali. Prosimo, pomagajte nam, da bomo lahko mi pomagali vam. Da lahko Vašo napravo v primeru reklamiranja identificiramo, prosimo, da nam pošljete serijsko številko, št. naročila in leto izdelave. Vse navedene podatke boste našli na tipski etiketi. Da imate vse navedene informacije pri roki, jih prosim vnesite tu

Serijska številka:

Kataloška številka:

Leto izdelave:

Simboli

Preberite navodilo za uporabo!!



Pred vsakršnim poseganjem v črpalko vedno najprej izvlecite vtič na električnem kablu iz vtičnice na zidu.

Uporabljajte zaščitna očala!
Uporabljajte zaščito za sluhZavarujte pred vlago.
Naprave ne izpostavljajte dežju.

Ne vlecite vtiča ali naprave za kabel



Opozorilo/previdno!



Pozor, električna napetost

Previdno – vroča površina!
Nevarnost opeklin!

Nevarnost pri avtomatskem zagonu



Zavarujte se pred odbitimi in letečimi predmeti

Varnostna razdalja oseb!
Poskrbite, da v delovnem prostoru stroja nihče ne stoji.

Poškodovane in/ali dotrajane električne naprave oddajte v surovino ali na ustrezno mesto.



Zavarujte pred vlago.



Ovitek mora stati navpično.

Izjava o ustreznosti EUGÜDE GmbH & Co. KG
Birkichstrasse 6, 74549 Wolpertshausen
Deutschland

S tem izjavljamo, da koncepcija in zgradba spodaj navedenih naprav v izvedbah, ki jih uvajamo na trg, odgovarja pristojnim osnovnim zahtevam smernic EU za varnost in higieno. V primeru spremembe naprave, o kateri se niste posvetovali z nami, ta izjava izgubi svojo veljavnost.

Kompresorja AIRPOWER 190/08/6#50089**Izjava o ustreznosti EU**

2006/42 EG, 2004/108 EG, 2000/14 EG

Uporabljeni usklajeni standardi

EN 1012:2010

EN 60335-1:2002 + A11:2004 + A1:2004 + A12:2006 +
A2:2006 + A13:2008 + A14:2010

EN 60204-1:2011

EN 55014-1:2006 + A1:2009

EN 55014-2:1997 + A1:2001 + A2:2008

EN 61000-3-2:2006 + A1:2009 + A2:2009

EN 61000-3-3:2008



Wolpertshausen, 2012-09-11

Tehnična dokumentacija

Helmut Arnold
Direktor







Joachim Bürkle



Rešitev

| Okvara | Vzrok | Ukrepi |
|---|--|--|
| Po vklopu se kompresor ne vključi. | Tlak v zračniku presega tlak, ki je potreben za zagon. | Tlak iz zračnika izpustite tako, da se tlačno stikalo samodejno vključi |
| | Električni priključek je v okvari | Pokličite strokovnjaka, da preveri električno instalacijo |
| | Pokvarjeno tlačno stikalo | Popravilo stikala prepustite strokovnjaku (servis Güde) |
| Ko doseže tlak za zagon, se kompresor za kratek čas vključi, nato pa se samodejno izključi. | Ogljikove ščetke so obrabljene | Ogljike zamenjajte z novimi |
| | Električni kabel je predolg ali prenizke zmogljivosti. | Preverite dolžino in zmogljivost električnega kabla |
| Kompresor deluje neprekinjeno | Sesalni filter je zelo umazan | Sesalni filter očistite ali zamenjajte z novim |
| | Pnevmatsko orodje porabi preveč zraka | Preverite porabo zraka pnevmatskega orodja; poiščite pooblaščenega prodajalca tlačnega zraka |
| | Netesnost kompresorja | Odkrijte netesnost in o tem obvestite servis Güde |
| | Netesna pnevmatska cev | Obvestite servis Güde |
| | Ventil za izpuščanje vode je odprt ali ga ni | Zaprte oz. Vstavite |
| Kompresor se pogosto vključuje | Preveč kondenza v zračniku | Izlijte kondenz |
| | Kompresor je preobremenjen | |
| Varnostni ventil piha | Tlak v zračniku presega nastavljeno vrednost za izklop | Prepustite popravilo ali ponovno nastavitev tlačnega stikala strokovnjaku (servis Güde) |
| | Varnostni ventil je v okvari | Varnostni ventil zamenjajte z novim ali obiščite servis Güde |
| Kompresor se pregreva | Prenizek dovod zraka | Poskrbite za ustrezen dovod in odvod zraka (najmanjša oddaljenost oz zidu je 40 cm) |
| | Hladilna rebra na cilindru (glavi cilindra) so umazana | Očistite hladilna rebra na cilindru (glavi cilindra) |
| | Predolgo v uporabi | Izklopite kompresor |
| Kompresor se pregreva in izključuje | Kompresor je preobremenjen | Obvestite servis Güde |
| | Kompresor je v okvari | Obvestite servis Güde |
| | Kompresor ima prenizko napetost | Obvestite servis Güde |
| | Temperatura okolja 35°C | |

Tehnički podaci

Kompresora AIRPOWER 190/08/6

| | |
|--|------------------------|
| Br. za narudžbu..... | 50089 |
|  Priključak..... | 230V~50Hz |
|  Snaga motora S3/25%..... | 1,1 kW |
|  Broj okretaja praznog hoda..... | 3400 min ⁻¹ |
|  usisavanje..... | 190 l/min |
|  Učinak. količina isporučene..... | 145 l/min |
|  Max. pritisak..... | 8 bar |

| | |
|---|----------|
|  | 6 l |
|  Masa..... | 8,5 kg |
| Stupanj zaštite..... | IP 20 |
| Tip zaštite | I |
| Razina akustičke snage L _{WA} *..... | 97 dB(A) |

*Izmjeren prema 2005/88/EC



Pumpu koristite tek nakon što ste pročitali i shvatili sve upute navedene u naputku za upotrebu.

Pridržavajte se svih sigurnosnih uputa navedenih u naputku za korištenje. Uvijek se ponašajte odgovorno prema trećim osobama.

U slučaju bilo kakve sumnje u vezi instalacije i korištenja uređaja obratite se klijentskom servisu.

Sačuvajte svu dokumentaciju tako da je svatko tko bude koristio kompresor može u svako vrijeme koristiti.

Namjenska uporaba

Kompresor se može koristiti isključivo za proizvodnju tlačnog zraka za kućnu uporabu i domaće majstore.
– U skladu sa tehničkim podacima i sigurnosnim uputama.

 Komprimirani zrak proizveden ovim strojem nije upotrebljiv na području farmacije, prehrane ili u bolnicama i ne može se koristiti za punjenja ronilačkih boca s kisikom.

 Kompresor se mora koristiti u prikladnim prostojama (dobro prozračenim, s temperaturom u rasponu od +5°C i +40°C) i nikad u prisutnosti prašine, kiselina, isparenja, eksplozivnih ili zapaljivih plinova.

Ovaj stroj smije se koristiti samo u navedene svrhe. U slučaju nepoštivanja odredbi opće važećih propisa i uputa navedenih u ovom Naputku za uporabu proizvođač stroja ne snosi nikakvu odgovornost za eventualne štete.

Sigurnosne upute

 **POZOR! Opasnost od strujnog udara! Postoji opasnost od ozljeda uslijed strujnog udara!**

 **Stroj smije biti priključen samo na utičnicu sa zaštitnim prekidačem za zaštitu od struje greške (RCD maks. Struja greške 30mA).**

Provjerite napon u mreži. Tehnički podaci navedeni na natpisnoj pločici postrojenja moraju odgovarati naponu u električnoj mreži.

Umetnite utikač električnog kabela u utičnicu koja je odgovarajuća po obliku, naponu i frekvenciji i u skladnosti s važećim propisima.

Koristite produžne električne kablove dužine najviše 5 metara i s presjekom kabela ne manjim od 1,5mm². Zabranjena je uporaba produžnih kabela koji su različite dužine i presjeka, kao i adaptera i višestrukih utičnica.

Prije puštanja u pogon provjerite da nije oštećen električni kabel i/ili utičnica

Radi izbjegavanja opasnosti oštećeni mrežni priključni kabel mora zamijenjen isključivo od strane proizvođača. Nemojte ni u kom slučaju samo izvoditi popravke.

Nemojte dozvoliti da kompresor dođe u kontakt s vodom ili drugim tekućinama. Također obavezno izbjegavajte da usmjeravate mlaz tekućine koja prče iz alata spojenih na kompresor, prema samom kompresoru. Aparat je pod naponom i moglo bi doći do strujnih udara ili kratkih spojeva.

Nemojte koristiti aparat dok imate bose noge ili mokre ruke i stopala.

Nemojte nikada povlačiti kabel za napajanje da biste izvukli utikač iz utičnice ili za premještanje kompresora.

Pažnja: Kompresor bi se mogao iznova pokrenuti u slučaju nestanka struje i vraćanju napona nakon toga.

⚠ Komprimirani zrak je potencijalno opasan oblik energije, stoga je potrebno pristupiti krajnje oprezno korištenju kompresora i opreme.

Ovim uređajem ne smiju rukovati osobe (niti деца) s ograničenim fizičkim, senzoričkim ili psihičkim sposobnostima niti osobe koje nemaju dovoljno iskustvo s rukovanjem uređajima ove vrste i/ili osobe koje ne posjeduju odgovarajuće znanje u vezi upotrebe ovih uređaja. Ove osobe smiju koristiti ovaj uređaj samo pod nadzorom stručno osposobljene osobe koja će osigurati njihovu sigurnost na radu ili će im predati odgovarajuće upute za korištenje istog.

Neophodno je nadzirati djecu i spriječiti da se igraju s aparatom. Osigurajte da se djeca i neovlaštene osobe zadržavaju na dovoljnoj udaljenosti od stroja.

Ne upotrebljavajte kompresor bez nadzora.

Ne usmjeravajte mlaz zraka/tekućina prema ljudima, životinjama ili prema svom vlastitom tijelu.

Mlaz zraka nikada ne smije biti usmjeren prema ljudskim otvorima – u protivnom postoji opasnost od smrtnih ozljeda!

Radno područje trebete imati uvek pospremljeno.

Radni kompresor mora biti postavljen na stabilnu podlogu.

Kompresor upotrebljavajte samo u okomitom položaju.

Upozorenje! Kompresor se može koristiti samo zajedno sa kotačima i gumenim branicima.

Dok kompresor radi, preporučuje se uporaba zaštitnih naočala. Na taj način štite oči pred letećim djelićima, koji su posljedica duvanja stisnutog zraka.

Kod uporabe pneumatskog pribora po mogućnosti upotrebljavajte zaštitnu odeću.

Uvijek održavajte sigurnosnu razdaljinu od najmanje 4 metra između kompresora i radne zone.

Upozorenje! Kod otvaranja brzospojne spojke može doći od udara odnosno izlijetanja pneumatskog crijeva! - Držite pneumatsku cijev.

Za premještanje kompresora upotrijebite uvijek i jedino za to predviđenu ručku.

Korištenje komprimiranog zraka u različitim predviđenim primjenama (napuhavanje, pneumatski alati, lakiranje, pranje sa deterdžentima samo na vodenoj bazi, pritezanje, itd.) obuhvaća poznavanje i uvažavanje propisa predviđenih u pojedinačnim slučajevima.

Radi izbjegavanja pregrijavanja elektromotora ovaj proizvod je napravljen za sporadični rad klase S3-25, što znači da motor može raditi na 25% kapaciteta sve

vrijeme rada (npr: nakon jedne minute rada moraju slijediti 3 minute pauze, odnosno nakon maksimalno 2,5 minute rada bi trebalo slijediti 7,5 minuta pauze). Ako dođe do pregrijavanja termalna zaštita motora se oslobađa, prekidajući dovod struje kada zbog trenutnog prekoračenja rada temperatura postane previsoka. Motor će automatski početi raditi nakon pauze za hlađenje.

Upozorenje! Nikad ne vucite utikač kompresora iz utičnice. Uvijek pritišćite na gumb.

Nikada ne ostavljajte uključeni kompresor bez nadzora, u suprotnom slučaju može stroj uzrokovati ozljede i štete.

Na kraju tjedna uvijek isključite stroj pomoću prekidača, ispraznite spremnik zraka i odspojite kompresor od mrežnog napona.

Pažnja: Ako kondenzirane vode redovito ne praznite, može doći do korodiranja rezervoara. Zbog toga se može smanjiti kapacitet kompresorja, što utiče i na sigurnost njegova djelovanja.

ODLAGANJE kondenzata na otpad treba se izvršiti u skladu sa brigom za okoliš i zakonima koji su na snazi, budući da se radi o proizvodu koji zagađuje.

Aparat nemojte ostavljati izloženim vremenskim prilikama (kiši, suncu, magli, snijegu).

U slučaju da se ovaj kompresor koristi u vanjskom ambijentu, nakon uporabe ne smijete zaboraviti vratiti ga u pokriveni i zatvoreni prostor.

Nikad ne rabite kompresor na otvorenom u slučaju kiše ili loših meteoroloških uvjeta.

Ne smještajte zapaljive predmete ili predmete od nilona ili suknja blizu i/ili na kompresor.

Nemojte pokrivati proreze za zrak na kompresoru.

Kompresor se ne smije montirati u vozilo za industrijsku primjenu bez kontrole od strane stručnjaka.

Ukoliko se kompresor koristi za industrijske namjene, mora ga prije prvog stavljanja u rad provjeriti stručnjak. Za kontrolu mora pobrinuti korisnik sam. (prema BetrSichV §§17 br. 25 (direktiva o sigurnosti rada))

Upozorenje! Kod postavljanja u automatska postrojenja potrebno je instalirati odgovarajuće alarme odnosno sigurnosne uređaje za slučaj ispada napajanja ili pogrešnog funkcioniranja odnosno ispada kompresora. (na primjer linije za hranjenje životinja itd.)

Da bi bilo osigurano besprijekorno i pouzdano funkcioniranje rotacijskih i udarnih pneumatskih alata kao što su na primjer pneumatski odvijači, uređaji za zabijanje spona i čavala itd., komprimirani zrak treba se dovoditi preko mazalice ili jedinice za pripremu zraka radi filtriranja odnosno miješanja sa uljem.

Za lakiranje se mora u svakom slučaju upotrijebiti separator filtrirane vode.

Za odabir prikladnog pneumatskog alata neophodno je uzeti u obzir potrošnju zraka pojedinačnih alata i učinkovitost dobavnu količinu kompresora.

(Pneumatski alat i opremu ćete naći na www.guede.com)

Zahtjevi na osoblje

Prije rukovanja sa strojem korisnik je dužan pažljivo pročitati naputak za uporabu.

Kvalifikacija: Osim detaljnog upoznavanja sa strojem od strane stručnjaka nije potrebna nikakva posebna kvalifikacija..

Minimalna starost korisnika: Sa strojem smiju raditi samo osobe koje su navršile 16 godina. Iznimku predstavljaju samo maloljetne osobe u okviru programa stručne prakse i obrazovanja pod nadzorom voditelja praktične nastave.

Obuka Korištenje stroja zahtijeva samo odgovarajuću opću obuku odnosno objašnjenje od strane stručnjaka odnosno postupanje u skladu s naputkom za korištenje stroja. Specijalna obuka nije neophodna.

Postupanje u slučaju nužde

Pružite povrijeđenoj osobi prvu pomoć koja odgovara vrsti ozljede i odmah potražite liječničku pomoć. Štitite ozlijeđenu osobu od drugih ozljeda i probajte je smiriti. Za slučaj nesreća i ozljeda na radnom mjestu mora biti na raspolaganju priručna ljekarna za pružanje prve pomoći prema standardu DIN 13164. Upotrebljeni materijal iz priručne ljekarne treba zatim odmah dopuniti.

Jako tražite liječničku pomoć, navedite slijedeće podatke:

1. Mjesto nezgode
2. Vrsta nezgode
3. Broj ozlijeđenih osoba
4. Vrsta ozljede

Održavanje

⚠ Prije izvođenja bilo kakvih radova na pumpi neophodno je izvaditi utikač priključnog kabela iz mrežne utičnice.

Koristite na prazno spojeni uređaj sve dok u spremniku više ne bude komprimiranog zraka.

Prije upotrebe pumpe izvršite vizualni pregled i provjerite stanje i eventualna oštećenja mrežnog kabela i utikača.

Sigurnosni ventil Kontrola funkcije

U slučaju oštećenja uređaja ili zaštitnih elemenata pumpa se ne smije koristiti.

Ako je uređaj u kvaru, popravak smije izvršiti isključivo klijentski servis.

Koristite samo originalnu opremu i rezervne dijelove.

Stroj i njegove komponente nemojte čistiti otapalima, zapaljivim i otrovnim tekućinama. Za čišćenje primijenite samo vlažnu krpu. Prije morate biti sigurni da ste izvukli utikač iz strujne utičnice.



Bezuljni

Nije potrebno dolijevati ulje za rad postrojenja

Samo redovito održavanje i tehnički pregledi mogu osigurati ispravno funkcioniranje pumpe. Nedovoljno ili neodgovarajuće održavanje mogu dovesti do nepredvidivih šteta ili ozljeda.

Prema potrebi možete potražiti spisak rezervnih dijelova na internetnoj stranici www.guede.com.

Jamstvo

Jamstvo se odnosi isključivo na mane/kvarove uzrokovane zbog mana materijala ili tvorničke greške. U slučaju reklamacije unutar jamstvenog roka neophodno je dostaviti originalni račun kao potvrdu o kupnji, s navedenim datumom prodaje.

Jamstvo ne pokriva kvarove nastale uslijed nestručne upotrebe proizvoda kao što su na primjer preopterećenje, nasilno korištenje, oštećenje uslijed nestručnog/neovlaštenog zahvata ili kvarovi nastali u dodiru sa stranim predmetima. Jamstvo ne pokriva štete nastale uslijed nepoštivanja naputka za upotrebu i montažu te uobičajeno habanje proizvoda.

Servis

Imate li tehnička pitanja? Želite podnijeti reklamaciju? Potrebni su Vam rezervni dijelovi ili naputak za upotrebu? Na našem homepage www.guede.com u sekciji Servis ćemo Vam pomoći, brzo i bez nepotrebnog papirologije. Molimo Vas da nam pomognete pomoći Vam. Radi jednostavne identifikacije Vašeg stroja u slučaju podnošenja reklamacije, potreban nam je serijski broj proizvoda, broj za narudžbu te godina proizvodnje. Svi ovi podaci navedeni su na tipskoj pločici stroja. Kako biste imali ove podatke uvijek pri ruci, upišite ih, molim, u dole navedena polja.

Serijski broj

Broj za narudžbu

Godina proizvodnje

Simboli



Pročitajte naputak za korištenje!



Prije izvođenja bilo kakvih radova na pumpi uvijek izvadite utikač priključnog kabla iz mrežne utičnice.



Pri radu uvijek nosite zaštitne naočale!
Koristiti odgovarajuću zaštitu sluha!



Čuvati od vlage
Stroj ne izlagati kiši.



Zabranjeno je povlačiti kabel / prenositi pumpu držeći je za kabel



Upozorenje/Pažnja!



Pažnja, električni napon



Pažnja – glatka površina!
Opasnost opekotina!



Opasnost kod automatskog uklapanja



Opasnost od letećih dijelova.



Udaljenost od osoba!
Osigurajte da se u zoni opasnosti ne zadržavaju osobe.



Oštećeni ili dotrajali električni odnosno elektronski uređaji moraju biti predani u centar za skupljanje otpada ove vrste.



Čuvati od vlage



Pakiranje mora biti obrnuto prema gore

Izjava o sukladnosti EU

GÜDE GmbH & Co. KG
Birkichstrasse 6, 74549 Wolpertshausen
Deutschland

Ovime izjavljujemo da koncepcija i konstrukcija navedenih strojeva u izvedbi u kojoj se isti puštaju u promet, udovoljavaju odgovarajućim osnovnim zahtjevima smjernica EU u području sigurnosti i higijene. Ova Izjava prestaje važiti u slučaju promjene opreme izvršene bez naše suglasnosti.

Kompresora AIRPOWER 190/08/6 #50089

Izjava o sukladnosti EU

2006/42 EG, 2004/108 EG, 2000/14 EG

Primijenjeni harmonizirani standardi

EN 1012:2010

EN 60335-1:2002 + A11:2004 + A1:2004 + A12:2006 + A2:2006 + A13:2008 + A14:2010

EN 60204-1:2011

EN 55014-1:2006 + A1:2009

EN 55014-2:1997 + A1:2001 + A2:2008

EN 61000-3-2:2006 + A1:2009 + A2:2009

EN 61000-3-3:2008



Wolpertshausen, 2012-09-11

Tehnička dokumentacija

Helmut Arnold
Direktor







Joachim Bürkle



Otklanjanje kvara

| Kvar | Uzrok | Način otklanjanja kvara |
|--|--|---|
| Prilikom starta kompresor ne počinje raditi | Tlak u vazдушnom prostoru je viši od tlaka za uključivanje. | Tlak iz zračnog spremnika ispustite tako da se tlačna sklopka automatski uklopi. |
| | Napajanje u kvaru | Priključak struje mora pregledati stručnjak |
| | Tlačni prekidač je u kvaru | Tlačni prekidač mora zamijeniti ovlaštena osoba (servis Güde) |
| | Ugljici su istrošeni | Ugljike zamijenite novima |
| Kod postizanja tlaka pokretanja kompresor se na kratko vrijeme pali odnosno zuji i zatim se automatski isključuje. | Prekomjerna duljina ili premali presjek priključnog kabela. | Provjerite duljinu i presjek električnog kabela |
| Kompresor radi neprekidno | Uisni filtar je veoma prljav | Filtar za usisivanje očistite ili zamijenite novim |
| | Pneumatski alat troši previše zraka. | Provjerite potrošnju zraka na pneumatskom alatu; potražite autoriziranog prodavača tlačnog zraka |
| | Nezaptivenost u kompresoru | Potražite nezabrtvljeni dio i obavijestite servis Güde |
| | Nezabrtvljena pneumatska cijev | Informirajte servis Güde |
| | Ventil za odvodnjavanje je otvoren ili nedostaje. | Zatvorite odnosno Ubacite |
| Kompresor se često uključuje | Suviše kondenzata u posudi za zrak | Ispustite kondenzat |
| | Kompresor je preopterećen | |
| Sigurnosni ventil ispušta zrak | Tlak u posudi za zrak je viši od podešenog tlaka za isključivanje. | Tlačni prekidač mora zamijeniti ovlaštena osoba (servis Güde) |
| | Sigurnosni ventil je u kvaru | Sigurnosni ventil zamijenite ili potražite servis Güde |
| Kompresor se suviše zagrijeva. | Ulazni zrak nije dovoljan | Provjerite da je osiguran odgovarajući dovod i odvođenje zraka (minimalna udaljenost od zida je 40 cm). |
| | Rashladna rebra na cilindru (glavi cilindra) jeste prljava | Rashladna rebra na cilindru (glavi cilindra) očistite |
| | Predugi rok upotrebe | Kompresor isključite |
| Kompresor je suviše zagrijan i isključuje se. | Kompresor je preopterećen | Informirajte servis Güde |
| | Kompresor je u kvaru | Informirajte servis Güde |
| | Kompresor ima preniski napon | Informirajte servis Güde |
| | Temperatura okoline 35°C | |

Технически данни

Компресора AIRPOWER 190/08/6

| | |
|--|------------------------|
| Заявка №..... | 50089 |
|  Присъединение | 230V~50Hz |
|  Мощност на мотора S3/25%..... | 1,1 kW |
|  Обороты на празен ход | 3400 min ⁻¹ |
|  всмукване | 190 l/min |
|  Ефект. доставеното количество..... | 145 l/min |
|  Макс. налягане | 8 bar |

| | |
|---|----------|
|  Обем на резервоара..... | 6 l |
|  Тегло..... | 8,5 kg |
| Степен на защита | IP 20 |
| Тип на защита | I |
| Ниво на звукова мощност L _{WA} * | 97 dB(A) |

*Измерено според 2005/88/EC





Използвайте помпата едва след като внимателно сте прочели и разбрали упътването за обслужване. Спазвайте всички инструкции за безопасност посочени в упътването. Дръжте се отговорно спрямо трети лица. Ако имате съмнения относно свързването и обслужването на уреда, обърнете се към клиентски сервиз.

Съхранявайте цялата документация по такъв начин, че всеки, който работи с компресора да може предварително да се запознае с нея.

Използване в съответствие с предназначението

Компресорът може да се използва само за производство на сгъстен въздух за домашна употреба и любители - направи си сам. – С оглед на техническите данни и инструкциите по безопасност

 Произведеният от тази машина сгъстен въздух не може да се използва във фармацевтичната, хранително-вкусовата област и в болничните структури и не е предназначен за пълнене на водолазни бутилки.

 Компресорът трябва се използва в подходящи за целта помещения (добре проветрени, температура на средата в границите между +5°C и +40°C) и абсолютно да се избягва работа с него при наличие на прах, киселини, пари, избухливи или леснозапалими газове.

Този уред може да се използва по предназначение само както е посочено. При неспазване на разпоредбите от общо валидните предписания и разпоредби от това упътване производителя не може да се вини за възникнали щети

Инструкции по безопасност

 **ВНИМАНИЕ! Удар от електрически ток! Съществува риск за злополука от електрически ток!**

 **Работата е разрешена само с предпазен изключвател против погрешен ток (RCD макс. погрешен ток 30mA).**

Проверете напрежението. Техническите данни посочени на типовата табелка трябва да отговарят на напрежението на електрическата мрежа.

Включете щепсела на електрическия кабел в контакт, който е с необходимата форма, напрежение и честота и отговаря на действащите разпоредби.

Използвайте удължители за електрическия кабел с максимална дължина до 5 метра и с минимално кабелно сечение 1,5 мм². Не се препоръчва употребата на различни по дължина и дебелина удължители, както и адаптори и многоконтактни съединители.

Преди включване на уреда в експлоатация проверете, дали не е повреден електрически кабел или щепселната кутия.

За да се предотвратят опасности, повредения съединителен проводник трябва да се замени от производителя. В никакъв случай не извършвайте самоволни ремонти.

Не позволявайте осъществяването на контакт на компресора с вода или с други течности. Внимателно избягвайте насочването на течната струя, изхвърляна от свързаните към компресора инструменти, срещу самия компресор: уредът е под напрежение и може да предизвика телесни поражения или късо съединение.

Не работете с уреда на бос крак или с мокри ръце и крака.

Не дърпайте захранващия кабел, за да отделите

щепсела от контакта или за да промените положението на компресора.

Внимание: компресорът може да се задейства след прекъсване на електрическото захранване (black out) и след подаване отново на напрежението.

⚠ Сгъстеният въздух е форма на енергия, която е потенциално опасна. Ето защо е необходимо компресорът и неговите принадлежности да се използват с изключително голяма предпазливост.

Този уред не е предвиден да се използва от лица (включително деца) с ограничени физически, органолептични и духовни способности или от лица, които нямат опит / или познания, освен ако те не се намират под надзора на лице, отговарящо за тяхната безопасност или са инструктирани от него, как да из

Децата трябва да се намират под надзор, за да е сигурно, че не играят с уреда. Винаги дръжте деца и неупълномощени лица извън обсега на уреда.

Никога не използвайте компресора без надзор.

Не насочвайте струята от въздух/течност срещу хора, животни или срещу собственото си тяло.

Никога не дръжте струята въздух в телесни отвори, това би могло да доведе до смъртни злополуки!

Работната площадка трябва да бъде празна.

По време на работа компресорът трябва да е разположен върху стабилен основа.

Използвайте компресора единствено във вертикално положение.

Внимание! Компресорът може да се използва само със съответните колела и гумени буфери.

Препоръчително е използването на предпазни очила по време на работа, за да се предотврати попадането в очите на чужди тела, повдигнати от въздушната струя.

При употребата на допълнителни пневматични принадлежности, ако е възможно, използвайте защитно работно облекло.

Осигурете разстояние на безопасност от поне 4 метра между компресора и останалата работна зона.

Внимание! При отваряне на скоростния съединител може да ви шибне пневматичния маркуч! - Дръжте пневматичния маркуч.

Използвайте винаги и единствено дръжката на компресора при преместването му.

Употребата на сгъстен въздух за различни нужди (надуване, захранване на пневматични

инструменти, боядисване, миене с миещи препарати единствено на водна основа, забиване на скоби и др.) изисква познанието и спазването на предвидените за всеки отделен случай норми.

Този компресор е строен за отношение на неравномерност на работния режим, указано върху табелата за технически данни (напр. S3-25 означава 2,5 минути работа и 7,5 минути покой), с цел да се избегне презагряване на електродвигателя. В такъв случай, се включва термозащитата, с която е снабден двигателят и при прекалено висока температура, електрическото захранване се прекъсва автоматически. При възстановяване на нормалните температурни условия, двигателят влиза автоматически в действие.

Внимание! Никога не включвайте, респ не изключвайте компресора с помоща на щепсела. Винаги натиснете релето на налягане.

Не оставяйте компресора включен през нощта, би могъл да се превърне в източник на опасност.

В края на работния ден винаги изключете с включвателя/изключвателя, източете резервоара и изключете компресора от мрежата.

Внимание: кондензираната вода, ако не бъде отстранена, може да причини корозирание на резервоара, намалявайки, по този начин неговия капацитет и безопасността му.

ОТСТРАНЯВАНЕТО на кондензата трябва да се извършва по начин, който не замърсява околната среда и е в съответствие с действащите закони.

Не оставяйте уреда на пряко изложение на атмосферните влияния (дъжд, слънце, мъгла, сняг).

Ако този компресор се използва навън, след употребата му не забравяйте винаги да го поставяте в сухо и затворено помещение.

Да не се използва никога компресора навън при дъжд или неблагоприятни метеорологически условия.

е поставяйте до и/или върху компресора леснозапалими, найлонови или платнени предмети.

Не покривайте въздушните отвори върху компресора.

Компресорът не може да се монтира в автомобили за промишлени цели без приемане извършено от специалист!

Ако компресорът се използва за промишлени цели, преди първоначалното пускане в експлоатация трябва да се провери от специалист. Тази проверка трябва да бъде наредена от оператора. (съгласно BetrSichV §§17 № 25 (регламент за безопасността на работа)

Внимание! При монтаж в автоматичните устройства трябва да се инсталират подходящи алармени респ. съоръжения за безопасност в случаи на прекъсване на електрозахранването или погрешна функция или евент. повреда на компресора. (напр. захранващи линии и др.)

За да бъде гарантирана перфектна и надеждна работа на въртящите и биещите пневматични инструменти каквито напр. са ударни гаечни ключове, телбоди или инструменти за заковане и др., сгъстения въздух принудително трябва да се подава през гресьорката или звеното за поддръжка на филтрирането респ. с масло.

За боядисване във всички случаи трябва да се използва сепаратор на филтрираната вода.

За избора на подходящ пневматичен инструмент трябва безусловно да се внимава за консумирания от инструмента въздух и ефективно доставяното от компресора количество.

(Пневматични инструменти и принадлежности ще намерите на www.guede.com)

Изисквания за обслужване

Преди употреба на уреда обслужващия трябва внимателно да прочете упътването за обслужване.

Квалификация: Освен подробно поучение от специалист за използването на уреда не е необходима никаква специална квалификация.

Минимална възраст: С уреда могат да работят само лица, които са навършили 16 години. Изключения прави използването на непълнолетни само, ако това става по време на професионалното обучение с цел постигане на умение под надзора на обучаващото лице.

Обучение: Използването на уреда изисква само съответно поучаване от специалист, респ. упътване за обслужване. Специално обучение не е необходимо.

Поведение в случай на беда

Окажете при злополука съответната първа помощ и повикайте колкото се може по бързо квалифицирана медицинска помощ. Предпазете пострадалия от други злополуки и го успокойте. Заради евентуална злополука на работното място трябва винаги да има под ръка аптечка за първа помощ според DIN 13164. Материала, който вземете от аптечката трябва да бъде допълнен веднага.

Ако искате помощ, посочете тези данни:

1. Място на злополуката
2. Вид на злополуката

3. Брой на ранените

4. Вид нараняване

Поддръжка

⚠ Преди извършване на каквато и да било работа по помпата винаги най-напред извадете щепсела на захранващия кабел от щепселната кутия.

Използвайте на празен ход свързаната допълнителна принадлежност, докато не остане сгъстен въздух в резервоара.

Преди всяка употреба на помпата направете визуален контрол и се убедете, че помпата особено пък захранващия кабел и щепсела не са повредени

Предпазен клапан контрол на функционирането В случай на дефект на помпата или нейни предпазни съоръжения помпата не може да се употребава

Ако уреда е дефектен, ремонта може да извърши само клиентски сервиз

Да се използват само оригинални аксесоари и оригинални резервни части.

Не почиствайте машината с разтворители и леснозапалими или отровни течности. За целта използвайте единствено леко навлажнена кърпа, но едва след като сте се уверили, че щепселът е изваден от електрическия контакт.



Безмаслен

Не е необходимо да се налива масло за работа

Само редовно поддържан и обслужван уред може да бъде задоволително помагало. Недостатъчната поддръжка и грижа може да доведе до неочаквани инциденти и злополуки.

В случай на необходимост ще намерите списък на резервните части на интернет страницата www.guede.com.

Гаранция

Гаранцията се отнася изключително за недостатъци причинени поради дефекти на материала или фабрични дефекти. При упражняване на рекламации в гаранционния срок прибавете оригинален документ от закупуването с дата на покупката

От право на гаранция са изключени непрофесионална употреба като напр. претоварване на уреда, употреба със сила,

увреждане от чуждо лице или от чужд предмет. Неспазване на упътването за употреба и упътването за монтаж и нормалното износване също са изключени от гаранция.

Сервиз

Имате ли технически въпроси? Рекламации? Необходими ли Ви са резервни части или упътване за обслужване? На нашите страници www.guede.com в отдел Сервиз ще Ви помогнем бързо и без излишна бюрокрация. Помогнете ни, моля, за да можем да Ви помагаме. За да можем да идентифицираме Вашия уред в случай на рекламация, ни е необходимо да знаем неговия сериен номер, номера на продукта и година на производство. Всички тези данни ще намерите на типовата табелка. За да ги имате под ръка постоянно, запишете ги, моля, тук.

Сериен номер

Номер на продукта:

Година на производство

Символи



Прочетете упътването за обслужване!



Преди извършване на каквато и да било работа по помпата винаги най-напред извадете щепсела на захранващия кабел от щепселната кутия.



Носете предпазни очила!
Да се носи предпазно средство за слуха!



Пазете пред влага
Не излагайте машината на дъжд.



Забранено е да се дърпа / премества с носене за кабела



Предупреждение/ внимание!



Внимание: електрически ток



Внимание - гореща повърхност!
Опасност от изгаряния!



Опасност от автоматично пускане в ход



Предупреждение за отхвърлени предмети



Дистанция пред хора!
Обърнете внимание за това в опасната област да не се задържа никой!



Дефектни и/или ликвидирани електрически или електронни уреди трябва да се предадат в съответните пунктове за събиране.



Пазете пред влага



Опаковката трябва да бъде насочена нагоре

Декларация за съответствие с ЕС

GÜDE GmbH & Co. KG
Birkichstrasse 6, 74549 Wolkpertshausen
Deutschland

С това декларираме ние, че концепцията и конструкцията на посочените уреди в изпълнението, които пускате в обръщение, отговарят на съответните изисквания на инструкциите на ЕС за безопасност и хигиена. В случай на изменение на уреда, което не е било консултирано с нас, тази декларация губи своята валидност.

Компресора AIRPOWER 190/08/6
#50089

Декларация за съответствие с ЕС

2006/42 EG, 2004/108 EG, 2000/14 EG

Използвани хармонизирани норми

EN 1012:2010
EN 60335-1:2002 + A11:2004 + A1:2004 + A12:2006 + A2:2006 + A13:2008 + A14:2010
EN 60204-1:2011
EN 55014-1:2006 + A1:2009
EN 55014-2:1997 + A1:2001 + A2:2008
EN 61000-3-2:2006 + A1:2009 + A2:2009
EN 61000-3-3:2008



Wolkpertshausen, 2012-09-11

Техническа документация

Helmut Arnold
Управител







Joachim Bürkle



Отстраняване на неизправността

| Повреда | Причина | Предпазни мерки |
|---|--|--|
| Компресорът при включване не се задейства | Налягането в резервоара е по-голямо от налягането на включване | Изпуснете налягането в резервоара така, че релето на налягане да включи автоматично |
| | Дефектно захранване | Оставете притока на тока да бъде проверен от компетентно лице |
| | Дефектно реле на налягане | Оставете релето на налягане да бъде сменено от компетентно лице (сервиз Güde) |
| | Износени графитни четки | Сменете графитните четки |
| Компресорът при достигане на налягане на включване заработва за кратко време респ. бръмчи и след това автоматично се изключва | Електрическият кабел е недопустимо дълъг или е с прекалено малко сечение | Проверете дължината и сечението на електрическия кабел |
| Компресорът работи непрекъснато | Всмукателния филтър е силно замърсен | Почистете всмукателния филтър или го сменете |
| | Пневматичните инструменти имат прекалено голяма консумация на въздух | Проверете консумацията на въздух на пневматичните инструменти; потърсете оторизиран дилър на съгъстен въздух |
| | Теч на компресора | Локализирайте теча, уведомете сервиз Güde |
| | Изпускащ пневматичен тръбопровод | Уведомете служба Güde |
| | Вентила за отводняване е отворен или липсва | Затворете респ. Поставете |
| Компресорът често се активира | Прекалено много конденз в резервоара | Източете кондензата |
| | Компресорът е претоварен | |
| Предпазния клапан изпуска въздух | Налягането в резервоара е по-високо от настроеното изключващо налягане | Оставете да се настрои отново релето на налягане/да се смени от компетентно лице (сервиз Güde) |
| | Предпазния клапан е дефектен | Сменете предпазния клапан или потърсете сервиз на Güde |
| Компресорът се загрева прекалено много | Въздуха на снабдяване е недостатъчен | Осигурете, да бъде гарантиран достатъчен приток и отвеждане на въздуха (минимално разстояние от стената 40 см) |
| | Охладителните ребра на цилиндъра (главата на цилиндъра) са замърсени | Почистете охладителните ребра на цилиндъра (главата на цилиндъра) |
| | Прекалено дълго време на употреба | Изключете компресора |
| Компресорът е прегрял и се изключва | Компресорът е претоварен | Уведомете служба Güde |
| | Компресорът е дефектен | Уведомете служба Güde |
| | Компресорът е с ниско напрежение | Уведомете служба Güde |
| | Околна температура 35°C | |

Date Tehnice

Compresorului AIRPOWER 190/08/6

| | |
|--|------------------------|
| Comandă nr. | 50089 |
|  Racord | 230V~50Hz |
|  Putere motor S3/25% | 1,1 kW |
|  Turația la mersul în gol..... | 3400 min ⁻¹ |
|  aspirație | 190 l/min |
|  Efect. cantitatea livrată..... | 145 l/min |
|  Max. presiune | 8 bar |

| | |
|--|----------|
|  Volumul rezervorului | 6 l |
|  Greutate..... | 8,5 kg |
| Gradul de protecție..... | IP 20 |
| Protecție de tip..... | I |
| Nivelul puterii sunetului L _{WA} * | 97 dB(A) |

*Măsurat conform 2005/88/EC



Utilizați pompa abia după ce ați citit cu atenție și ați înțeles modul de operare. Respectați toate instrucțiunile de securitate cuprinse în manual. Comportați-vă cu responsabilitate față de terțe persoane.

Dacă aveți dubii referitor la conectarea și operarea utilajului, apălați la servisul pentru clienți.

Păstrați toate documentele pentru a putea fi consultate de orice utilizator.

Utilizare conform destinației

Compresorul poate fi utilizat în exclusivitate la producerea aerului comprimat pentru uz casnic și bricolaj.
– Având în vedere datele tehnice și instrucțiunile de securitate

 Aerul comprimat produs de acest aparat nu poate fi utilizat în sectoarele farmaceutic, alimentar sau medical, decât dacă este supus în prealabil unor tratamente speciale; el nu poate fi folosit nici la umplerea rezervoarelor de aer pentru scufundători.

 Compresorul trebuie folosit în locuri potrivite (bine aerisite, a căror temperatură să fie cuprinsă între +5° C și +40° C) și lipsite de praf, acizi, aburi, gaze explozive sau inflamabile.

Această instalație se poate utiliza numai în scopul prezentat. Nerespectând prevederile din prescripțiile și instrucțiunile general valabile cuprinse în prezentul manual, producătorul nu poate fi răspunzător de daunele survenite.

Instrucțiuni de securitate

 **ATENȚIE! Electrocutare! Există riscul de accidentare cu curent electric!**

 **Funcționarea este permisă numai cu întrerupător cu protecție împotriva curentului eronat (RCD curent eronat max. 30mA).**

Controlați tensiunea. Datele tehnice de pe plăcuța de tip trebuie să corespundă cu tensiunea rețelei electrice.

Folosiți prize corespunzătoare ca formă, tensiune și frecvență, conform normelor în vigoare.

Utilizați prelungitoare de maxim 5 metri lungime și secțiune mai mare de 1.5 mm². -Nu se recomandă folosirea prelungitoarelor de lungime diferită, a unui triplu ștecăr sau a prizelor multiple.

Înainte de punerii utilajului în funcțiune, verificați ca priza și/sau cablul să nu fie deteriorate.

Pentru a evita producerea de prejudicii, înlocuirea unui cablu de racordare deteriorat la rețeaua electrică trebuie să se facă de către producător. În nici un caz nu efectuați personal reparații.

Nu udați aparatul cu apă sau alte lichide. Evitați îndreptarea jetului de apă sau lichide spre compresor: aparatul, fiind alimentat cu curent, poate face scurtcircuit.

Nu folosiți niciodată compresorul dacă aveți picioarele goale sau mâinile și picioarele umede.

Nu trageți niciodată de cablul de alimentare pentru a scoate ștecărul din priză sau pentru a deplasa compresorul.

Atenție: În caz de pană de curent, opriți compresorul; acesta poate să pornească singur

⚠ Aerul comprimat este o formă de energie foarte periculoasă; este deci necesar să fiți foarte prudenți când folosiți compresorul sau setul de accesorii.

Acest aparat nu este destinat pentru a fi utilizat de către persoane (inclusiv copii) cu capacități fizice, senzoriale sau intelectuale limitate sau cărora le lipsește experiența / sau le lipsesc cunoștințele necesare, cu excepția cazului în care sunt supravegheate de către o persoană care poartă răspunderea pentru siguranța lor sau au fost instruite de o asemenea persoană cu privire la modul de utilizare a aparatului.

Copii ar trebui supravegheați pentru a vă asigura că ei nu se joacă cu aparatul. Țineți copiii și persoanele străine în afara razei de acțiune a utilajului.

Nu folosiți niciodată compresorul fără supraveghere.

Nu îndreptați niciodată jetul de aer/lichide spre persoane, animale sau lucruri, sau spre dvs înșivă.

Nu apropiați niciodată fluxul de aer de orificiile corporale, aceasta ar putea avea ca urmare accidente mortale!

Eliminați obstacolele din zona de lucru.

În timpul funcționării, compresorul trebuie să fie fixat pe o bază stabilă.

Folosiți compresorul numai în poziție verticală.

Atenție! Compresorul se poate utiliza numai cu roți și tampoane din cauciuc corespunzătoare.

Folosirea ochelarilor de protecție în timpul utilizării produsului este recomandată, pentru a proteja ochii de impuritățile ridicate de jetul de aer comprimat.

Folosirea echipamentului de protecție este de preferat în timpul folosirii accesoriilor cu jet de aer comprimat.

Păstrați întotdeauna o distanță de siguranță, de cel puțin 4 metri, între compresor și zona de lucru.

Atenție! La desfacerea cuplei rapide, vă poate plesni furtunul pneumatic! - Țineți temeinic furtunul pneumatic în timp ce operați cupla rapidă.

Pentru deplasarea compresorului, folosiți-vă numai de mânerul corespunzător.

Folosirea compresorului în scopurile pentru care a fost proiectat (umflare, anumite operații care necesită racordarea ustensilelor pneumatice, vopsire, spălare cu detergenți apoși, etc.) impune cunoașterea și respectarea normelor prevăzute, specifice fiecărui caz.

Acest compresor funcționează cu un raport de intermitență (indicat pe plăcuța cu datele tehnice) de 25% (2.5 minute de funcționare și 7.5 minute de pauză) pentru a evita încălzirea excesivă a motorului electric. Dacă se verifică o astfel de situație, mecanis-

mul de protecție termică cu care aparatul este dotat intervine și întrerupe alimentarea compresorului cu curent electric. Odată ce se restabilesc parametrii de temperatură ideali pentru motor, compresorul pornește în mod automat.

Atenție! Niciodată nu porniți, respectiv nu opriți compresorul cu ajutorul ștecherului. Apăsați întotdeauna comutatorul de presiune.

Nu lăsați compresorul conectat peste noapte, ar putea deveni o sursă de pericol.

La sfârșitul zilei de lucru deconectați întotdeauna cu întrerupătorul/comutatorul, evacuați receptorul de aer și deconectați compresorul de la rețea.

Atenție: apa de condens, dacă nu este eliminată, poate duce la coroziunea rezervorului, limitând capacitatea acestuia și prejudiciind siguranța.

LICHIDAREA apei de condens (dat fiind că este un produs poluant) trebuie să fie efectuată respectând normele de protecție a mediului înconjurător și legile în vigoare.

Nu lăsați niciodată compresorul în aer liber: ploaia, soarele, ceața sau zăpada îl pot deteriora.

Dacă utilizați acest compresor în aer liber, amintiți-vă ca, după utilizare, să-l depozitați într-un loc acoperit sau închis.

Nu utilizați niciodată compresorul în aer liber dacă plouă sau în condiții meteorologice adverse.

Nu plasați obiecte inflamabile sau din nailon sau stofă lângă și/sau pe compresor.

Nu acoperiți prizele de aer de pe compresor.

Este interzisă montarea compresorului pe un vehicul în scopuri industriale și fără o recepție efectuată de un specialist!

Dacă utilizați compresorul în scopuri industriale, trebuie ca, înaintea primei puneri în funcțiune, să fie verificat de un specialist. Acest control trebuie impus de beneficiar. (conform BetrSichV §§17 nr. 25 (directiva privitoare la securitatea operațională))

Atenție! În cazul montării pe instalații automate, acestea trebuie prevăzute cu instalații adecvate de alarmă, respectiv de siguranță pentru cazul căderii de curent sau a unei funcțiuni eronate, eventual a defectării compresorului (de ex. linia de alimentare, etc.)

Pentru a se asigura funcționarea perfectă și sigură a ustensilelor pneumatice rotative și de baterie, cum ar fi cheile de impact, capsatoarele sau bătoarele de cuie, etc., aerul comprimat trebuie adus forțat prin gresor sau prin unitatea de întreținere, filtrat,

respectiv cu ulei.

Pentru vopsire ar trebui folosit în orice caz separatorul de apă filtrată.

Pentru a selecta o sculă pneumatică adecvată trebuie neapărat să se țină cont de consumul de aer al ustensilei și de cantitatea eficientă livrată de compresor.

(Ustensile pneumatice și accesorii veți găsi la www.guede.com)

Exigente la adresa operatorului

Operatorul trebuie ca, înainte de a folosi utilajul, să citească cu atenție modul de operare.

Calificare: În afară de o instruire amănunțită din partea unui specialist, nu este necesară nici o altă calificare specială pentru deservirea prezentului utilaj.

Vârsta minimă: Utilajul poate fi operat numai de persoane care au împlinit vârsta de 16 ani. Excepție o fac minorii în cadrul pregătirii lor profesionale pentru a obține deprinderi, aceasta doar sub supravegherea instructorului.

Instructaj: Utilizarea aparatului necesită numai o instruire adecvată din partea unui specialist, respectiv de modul de operare. Un instructaj special nu este necesar.

Comportament în cazuri extreme

Acordați rănitului primul ajutor și chemați într-un timp cât mai scurt ajutorul calificat al medicului. Păziți rănitul de alte accidente, și calmați-l. În cazul unui eventual accident, la locul de muncă trebuie să se găsească întotdeauna la îndemână o trusă medicală de prim-ajutor, conform normei DIN 13164. Materialul pe care îl veți consuma din trusa medicală trebuie completat imediat.

1. Locul accidentului
2. Tipul accidentului
3. Numărul răniților
4. Tipul rănirii

Întreținere

⚠ Înaintea efectuării oricărei intervenții pe pompă, întotdeauna scoateți mai întâi ștecherul cablului de alimentare din priza de la rețea.

Utilizați accesoriul în gol pentru a elimina aerul din rezervor.

Înainte oricărei utilizări a pompei, efectuați proba vizuală și convingeți-vă că pompa, mai ales cablul de rețea și ștecherul, nu sunt deteriorate.

Supapă de siguranță control funcțiune

Pompa nu poate fi utilizată în cazul în care este defectă pompa sau instalațiile de protecție de pe ea.

În cazul în care aparatul este defect, reparația poate fi executată în exclusivitate de serviciul pentru clienți.

Utilizați numai accesorii și piese de schimb originale.

Nu folosiți solvenți, lichide inflamabile sau toxice pentru curățarea pistolului. Utilizați în acest scop o cârpă umedă; verificați mai întâi ca ștecherul să fie scos din priză.



Fără ulei

Pentru operare, nu este necesar să se pună ulei

Numai un utilaj întreținut și îngrijit cu regularitate poate fi de un ajutor real. Întreținerea și grija insuficientă de utilaj poate duce la accidente neprevăzute.

În caz de necesitate, veți găsi lista pieselor de schimb pe pagina www.guede.com.

Garanție

Garanția se referă în exclusivitate la defecțiunile provocate de defectele de material sau de producție. La reclamația în perioada de garanție trebuie prezentat documentul de achiziție original, cu data vânzării.

Garanția nu ia în considerare utilizarea neprofesională, ca de ex. suprasolicitarea utilajului, utilizarea forțată, defectarea prin intervenție străină sau cu obiecte străine. Nerespectarea modului de utilizare și de montaj ca și uzura normală de asemeni nu intră în garanție.

Service

Aveți întrebări de ordin tehnic? Reclamații? Aveți nevoie de piese de schimb sau de manualul de operare? Pe site-ul nostru www.guede.com, la secția de Servis vă vom ajuta în mod rapid și nebirocratic. Vă rugăm să ne ajutați să vă ajutăm. Pentru ca utilajul dvs. să poată fi identificat în caz de reclamație, avem nevoie de numărul seriei, numărul comenzii și de anul de producție. Toate aceste date le veți găsi pe plăcuța de tip. Pentru ca toate aceste date să fie mereu la îndemână, vă rugăm să le notați mai jos.

Nr. serie:

Nr. comandă:

An de producție:

Simboluri



Citiți modul de utilizare.!



Atunci când efectuați orice lucrări pe pompă, întotdeauna scoateți mai întâi ștecherul cablului de alimentare din priza de rețea.

Purtați ochelari de protecție!
Purtați căști de protecție a auzuluiOcrotiți de umezeală
Nu expuneți utilajul ploii.

Este interzis de a deplasa/trage de cablu



Avertisment/atenție !



Atenție! Pericol electric

Atenție - suprafață fierbinte!
Pericol de arsuri!

Pericol pornire automată



Avertisment împotriva obiectelor aruncate

La distanță de persoane!
Aveți grijă ca nimeni să nu se găsească în zona periculoasă

Aparate electrice sau electronice defecte și /sau lichidate trebuie să fie predate la punctele de colectare corespunzătoare.



Ocrotiți de umezeală



Direcția de amplasare a ambalajului - în sus

Declarație de conformitate UE

GÜDE GmbH & Co. KG
Birkichstrasse 6, 74549 Wolpertshausen
Deutschland

Prin prezenta noi declarăm, că concepția și construcția utilajelor prezentate, în execuția în care sunt puse în circulație, sunt conforme cu exigențele de bază aferente directivelor UE privind securitatea și igiena. În cazul modificărilor pe utilaj care nu au fost consultate cu noi, prezenta declarație își pierde valabilitatea.

Compresorului AIRPOWER 190/08/6
#50089**Declarație de conformitate UE**

2006/42 EG, 2004/108 EG, 2000/14 EG

Norme armonizate aplicate.

EN 1012:2010

EN 60335-1:2002 + A11:2004 + A1:2004 + A12:2006 + A2:2006 + A13:2008 + A14:2010

EN 60204-1:2011

EN 55014-1:2006 + A1:2009

EN 55014-2:1997 + A1:2001 + A2:2008

EN 61000-3-2:2006 + A1:2009 + A2:2009

EN 61000-3-3:2008



Wolpertshausen, 2012-09-11

Helmut Arnold
Administrator

Documentație tehnică







Joachim Bürkle

Înlăturare defecțiune

| Defecțiune | Cauză | Măsuri |
|---|---|---|
| La conectare, compresorul nu pornește | Presiunea din receptor este mai mare decât presiunea de conectare | Evacuați presiunea din receptor astfel ca comutatorul de presiune să se conecteze automat |
| | Alimentare defectă | Aducția de curent trebuie să fie verificată de o persoană autorizată |
| | Comutator de presiune defect | Dați la înlocuit comutatorul de presiune la o persoană autorizată (service Güde) |
| | Perii uzate | Înlocuiți periiile |
| La atingerea presiunii de pornire, compresorul pornește pentru o scurtă perioadă, respectiv bâzâie, după care se deconectează automat | Cablul electric este inadmisibil de lung sau are o secțiune prea mică | Controlați lungimea și secțiunea cablului de alimentare |
| Compresorul funcționează continuu | Filtrul de absorbție este foarte îmbăcsit | Curățați sau înlocuiți filtrul de aspirație |
| | Scula pneumatică are un consum de aer prea mare | Controlați consumul de aer al ustensilei pneumatice; apelați la un vânzător autorizat |
| | Compresorul manifestă pierderi | Localizați pierderile, informați service-ul Güde |
| | Conductele pneumatice manifestă pierderi | Informați service-ul Güde |
| | Supapa de evacuare este deschisă sau lipsește | Închideți / introduceți |
| Compresorul se conectează deseori | Prea multă apă de condens în receptor | Evacuați condensul |
| | Compresorul este suprasolicitat | |
| Supapa de siguranță se descarcă | Presiunea din receptor este superioară presiunii de deconectare reglate | A se regla din nou / înlocui comutatorul de presiune de o persoană autorizată (service Güde) |
| | Supapa de siguranță este defectă | Înlocuiți supapa de siguranță sau apelați la service-ul Güde |
| Compresorul se încălzește prea tare | Aerul de admisie este insuficient | A se asigura o aducție suficientă de aer la intrare și ieșire (distanța minimă de la perete de 40 cm) |
| | Aripiorele de răcire de pe cilindru (capul cilindrului) sunt murdare | Curățați aripiorele de răcire de pe cilindru (capul cilindrului) |
| | Perioadă de utilizare prea lungă | Deconectați compresorul |
| Compresorul este supraîncălzit și se deconectează | Compresorul este suprasolicitat | Informați service-ul Güde |
| | Compresorul este defect | Informați service-ul Güde |
| | Compresorul are subtensiune | Informați service-ul Güde |
| | Temperatura înconjurătoare 35 °C | |

Tehnički podaci

Kompresora AIRPOWER 190/08/6

| | |
|--|------------------------|
| Br. za narudžbu..... | 50089 |
|  Priključak..... | 230V~50Hz |
|  Snaga motora S3/25%..... | 1,1 kW |
|  Broj okretaja motora u praznom hodu..... | 3400 min ⁻¹ |
|  usisavanje..... | 190 l/min |
|  Učinak. količina isporučene..... | 145 l/min |
|  Max. pritisak..... | 8 bar |



Pumpu koristite tek nakon što ste pročitali i shvatili sva uputstva navedena u uputstvu za upotrebu.

Pridržavajte se svih sigurnosnih uputstava navedenih u uputstvu za korišćenje. Uvek se ponašajte odgovorno prema trećim osobama.

U slučaju bilo kakvih sumnji u vezi sa instalacijom i korišćenjem uređaja, obratite se korisničkom servisu.

Sačuvajte svu dokumentaciju tako da je svako ko radi na kompresoru može preventivno koristiti.



Namenska upotreba

Kompresor se može upotrebljavati isključivo za proizvodnju komprimovanog vazduha za kućnu upotrebu i domaće majstore. – U skladu sa tehničkim podacima i sigurnosnim uputstvima.

 Komprimirani vazduh proizveden ovim uređajem nije upotrebljiv u oblasti farmacije, ishrane ili u bolnicama i ne sme se koristiti za punjenje ronilačkih boca.

 Kompresor mora da se koristi u podesnim sredinama (dobro provetrenim, s temperaturom između +5°C i +40°C) i nikad u prisustvu prašine, kiselina, para, eksplozivnih ili zapaljivih gasova.

Ovaj uređaj sme se koristiti samo za navedene svrhe. U slučaju nepridržavanja odredbi opšte važećih propisa i uputstava navedenih u ovom Uputstvu za upotrebu, proizvođač uređaja ne snosi nikakvu odgovornost za eventualne štete.

| | |
|--|----------|
|  Sadržaj rezervoara za gorivo | 6 l |
|  Masa..... | 8,5 kg |
| Stupanj zaštite..... | IP 20 |
| Tip zaštite | I |
| Nivo akustične snage L _{WA} *..... | 97 dB(A) |

*Izmereno prema 2005/88/EC



Sigurnosna uputstva

 **PAŽNJA! Opasnost od strujnog udara! Postoji opasnost od povreda zbog strujnog udara!**

 **Uređaj sme da bude priključen samo na utičnicu sa zaštitnim prekidačem za prekostrujnu zaštitu (RCD, maks. struja greške 30mA).**

Proverite napon u mreži. Tehnički podaci navedeni na natpisnoj pločici uređaja moraju da odgovaraju naponu u električnoj mreži.

Utikač električnog kabela priključite u utičnicu koja je odgovarajuća po obliku, naponu i frekvenciji i odgovara važećim propisima.

Koristite produžne električne kablove najviše 5 metara duge i s presekom kabela ne manjim od 1,5mm². Zabranjena je upotreba produžnih kabela koji su različite dužine i preseka, kao i adaptera i višestrukih utičnica.

Pre puštanja u pogon, proverite da li je oštećen električni kabl (napojni kabl) odnosno utičnica

Radi izbegavanja opasnosti, oštećeni napojni kabl mora biti zamenjen isključivo od strane proizvođača. Nemojte ni u kom slučaju sami izvoditi popravke.

Nemojte dozvoliti da kompresor dospe u kontakt sa vodom ili drugim tečnostima. Takođe izbegavajte da usmeravate mlaz tečnosti koja prska iz alata spojenih na kompresor, prema samom kompresoru: Aparat je pod naponom i moglo bi da dođe do strujnih udara ili kratkih spojeva.

Nemojte koristiti aparat dok imate bose noge ili mokre ruke i stopala.

Nemojte nikada povlačiti kabl za napajanje da biste izvukli utikač iz utičnice ili za premeštanje kompresora.

Pažnja: Kompresor bi mogao nanovo da se pokrene u slučaju nestanka struje i vraćanju napona nakon toga.

⚠ Komprimirani vazduh je potencijalno opasan oblik energije, stoga je potrebno postupiti krajnje oprezno u korišćenju kompresora i opreme.

Ovim uređajem ne smeju da rukuju lica (niti deca) sa ograničenim fizičkim, senzorskim ili psihičkim sposobnostima niti lica koja nemaju dovoljno iskustvo u rukovanju uređajima ove vrste odnosno lica koja ne poseduju odgovarajuće znanje u vezi sa upotrebom ovakvih uređaja. Ta lica smeju da koriste ovaj uređaj samo pod nadzorom stručno osposobljenog lica koje će osigurati njihovu sigurnost na radu ili će im predati odgovarajuće uputstvo za korišćenje istog.

Neophodno je nadzirati decu i sprečiti ih da se igraju sa aparatom. Osigurajte da se deca i neovlašćena lica zadržavaju na dovoljnoj udaljenosti od uređaja.

Ne upotrebljavajte kompresor bez nadzora.

Ne usmeravajte mlaz vazduha/tečnosti prema ljudima, životinjama ili prema svom sopstvenom telu.

Mlaz vazduha nikada ne sme biti usmeren prema telesnim otvorima – inače postoji opasnost od smrtnih ozljeda!

Radno područje treba da bude uređeno.

Kompresor u funkciji mora biti smešten na stabilnu podlogu.

Koristite kompresor jedino u vertikalnom položaju.

Upozorenje! Kompresor se može upotrebiti samo zajedno sa kotačima i gumenim branicima.

Savetuje se upotreba zaštitnih naočila tokom korišćenja da bi se zaštitile oči od stranih tela koja je podigao mlaz komprimiranog vazduha.

Ako je moguće, tokom korišćenja pneumatske opreme nosite zaštitnu odeću.

Uvek držite bezbedonosno rastojanje od najmanje 4 metra između kompresora i radne zone.

Upozorenje! Prilikom otvaranja brzospojne spojke može doći do udara odnosno izljetanja pneumatskog creva! - Držite pneumatsku cev.

Upotrebite uvek i jedino ručku za premeštanje kompresora.

Korišćenje komprimiranog vazduha u različitim predviđenim primenama (duvanje, pneumatski alati, lakiranje, pranje sa deterdžentima samo na bazi vode, spajanje, itd.) obuhvata poznavanje i poštovanje propisa predviđenih u pojedinačnim slučajevima.

Radi izbegavanja pregrevanja elektromotora ovaj proizvod je napravljen za sporadični rad klase S3-25, što znači da motor može raditi na 25% kapaciteta sve vreme rada (npr: nakon jedne minute rada moraju slediti 3 minute pauze, odnosno nakon 2,5 minute

rada bi trebalo slediti 7,5 minuta pauze). Ako dođe do pregrevanja termalna zaštita motora se automatski aktivira, prekidajući dovod struje kada zbog trenutnog prekoračenja rada temperatura postane previsoka. Motor će automatski početi raditi nakon pauze za hlađenje.

Upozorenje! Nikad ne vucite utikač kompresora iz utičnice. Uvek pritisćite na dugme.

Nikad ne ostavljajte uključeni kompresor bez nadzora, inače može stroj uzrokovati ozljede i štete.

Na kraju nedelje uvek isključite uređaj pomoću prekidača, ispraznite rezervoar vazduha i isključite kompresor od mrežnog napona.

Pažnja: Ako se kondenzirana voda ne isprazni, to može izazvati rđanje rezervoara. To može ograničiti njegov kapacitet i ugroziti bezbednost.

ODLAGANJE kondenzata na otpad treba se izvršiti u skladu sa brigom za okoliš i zakonima koji su na snazi, budući da se radi o proizvodu koji zagađuje.

Uređaj nemojte izlagati lošim vremenskim uslovima (kiša, sunce, magla, sneg).

U slučaju da se ovaj kompresor koristi u spoljnom prostoru, nakon upotrebe ne sme da se zaboravi da se isti vrati u pokriveni i zatvoreni prostor.

Nikad ne upotrebljavajte kompresor na otvorenom u slučaju kiše ili u nepovoljnim meteorološkim uvjetima.

Ne smeštajte zapaljive predmete ili predmete od najlona ili tkanine blizu i/ili na kompresor.

Nemojte pokrivati proreze za vazduh na kompresoru.

Kompresor se ne sme montirati u vozilo za industrijsku primenu bez kontrole od strane stručnjaka.

Ukoliko se kompresor upotrebljava za industrijske namene, mora ga pre prvog stavljanja u rad proveriti stručnjak. Za proveru mora pobrinuti korisnik sam. (prema BetrSichV §§17 br. 25 (direktiva o bezbednosti rada))

Upozorenje! Prilikom postavljanja u automatska postrojenja potrebno je instalirati odgovarajuće alarme odnosno bezbednosne uređaje za slučaj ispada napajanja ili pogrešnog funkcionisanja odnosno ispada kompresora. (npr. linije za hranjenje životinja itd.)

Kako bi bilo obezbeđeno bezgrešno i pouzdano funkcionisanje rotacionih i udarnih pneumatskih alata kao npr. pneumatski odvrtčači, uređaji za zabijanje spona i čavala itd., komprimovani vazduh mora se dovoditi preko mazalice ili jedinice za pripremu vazduha zbog filtriranja odnosno mešanja sa uljem.

Za lakiranje se mora u svakom slučaju upotrebiti separator filtrirane vode.

Za odabir prikladnog pneumatskog alata potrebno je uzeti u obzir potrošnju vazduha pojedinačnih alata i efikasnu dodavanu količinu kompresora.

(Pneumatski alat i opremu ćete naći na stranicama www.guede.com)

Zahtevi za osoblje

Pre rukovanja sa uređajem, korisnik je dužan da pažljivo pročita uputstvo za upotrebu.

Kvalifikacija: Osim detaljnog upoznavanja sa uređajem od strane stručnjaka, nije potrebna nikakva posebna kvalifikacija.

Minimalna starost korisnika: Sa uređajem smeju da rade samo lica koja su navršila 16 godina. Izuzetak predstavljaju jedino maloletna lica u okviru programa za sticanje stručne prakse i obrazovanja pod nadzorom izvođača praktične nastave.

Obuka Korišćenje uređaja zahteva samo odgovarajuću opštu obuku odnosno objašnjenje od strane stručnjaka tj. postupanje u skladu sa uputstvom za korišćenje uređaja. Specijalna obuka nije neophodna.

Postupanje u slučaju nužde

Pružite povređenom licu prvu pomoć koja odgovara vrsti povrede i odmah potražite lekarsku pomoć. Zaštitite povređeno lice od drugih povreda i probajte da ga smirite. Za slučajev nesreće i povreda na radnom mestu mora biti na raspolaganju i priručna apoteka za pružanje prve pomoći i to prema standardu DIN 13164. Upotrebljeni materijal iz priručne apoteke treba zatim odmah dopuniti. Ako tražite lekarsku pomoć, navedite sledeće podatke:

1. Mesto nezgode
2. Vrsta nezgode
3. Broj povređenih lica
4. Vrsta povrede

Održavanje

⚠ Pre izvođenja bilo kakvih radova na pumpi, neophodno je izvaditi utikač napojnog kabla iz mrežne utičnice za napajanje električnom energijom.

Koristite na prazno spojeni pribor sve dok u rezervoaru više ne bude komprimiranog vazduha.

Pre upotrebe pumpe izvršite vizuelni pregled i proverite stanje i eventualna oštećenja napojnog kabla i utikača.

Bezbednosni ventil Kontrola rada

U slučaju oštećenja uređaja ili zaštitnih elemenata, pumpa se ne sme koristiti.

Ako je uređaj u kvaru, popravku sme da izvrši isključivo korisnički servis.

Koristite samo originalnu opremu i originalne rezervne delove.

Mašinu i njene komponente nemojte čistiti rastvaračima, zapaljivim i otrovnim tečnostima. Za čišćenje upotrebite samo vlažnu krpu.



Bezuljni

Nije potrebno dolevati ulje za rad postrojenja

Samo redovno održavanje i tehnički pregledi mogu osigurati ispravno funkcionisanje pumpe. Nedovoljno ili neodgovarajuće održavanje može dovesti do nepredvidivih šteta ili povreda.

Prema potrebi možete potražiti specifikaciju rezervnih delova na Internet stranicama www.guede.com.

Garancija

Garancija se odnosi isključivo na mane/kvarove prouzrokovane zbog mana samog materijala ili tvorničke greške. U slučaju reklamacije u okviru garantnog roka neophodno je dostaviti originalni račun kao potvrdu o kupovini i sa navedenim datumom prodaje.

Garancija ne pokriva kvarove nastale zbog nestručne upotrebe proizvoda kao što su, na primer, preopterećenje, nasilno korišćenje, oštećenje zbog nestručnog/neovlašćenog zahvata ili kvarovi nastali u dodiru sa stranim predmetima. Garancija ne pokriva ni štete nastale zbog nepridržavanja odredbi iz Uputstva za upotrebu i montažu i zbog uobičajenog habanja proizvoda.

Servis

Imate li tehnička pitanja? Želite da date reklamaciju? Potrebni su Vam rezervni delovi ili uputstvo za upotrebu? Na našem homepage sajtu www.guede.com, u sekciji 'Servis', pomoći ćemo Vam brzo i bez nepotrebne papirologije. Molimo Vas da nam pomognete kako bismo mi pomogli Vama. Radi jednostavne identifikacije Vašeg uređaja u slučaju podnošenja reklamacije, potreban nam je serijski broj proizvoda, broj za narudžbu kao i godina proizvodnje. Svi ti podaci navedeni su na tipskoj pločici uređaja. Kako biste te podatke imali uvek pri ruci, molimo da ih upišete u dole navedena polja.

Serijski broj

Broj za narudžbu

Godina proizvodnje

Simboli



Pročitajte uputstvo za korišćenje!



Pre izvođenja bilo kakvih radova na pumpi, uvek izvadite utikač elektronapojnog kabla iz mrežne utičnice.



Prilikom rada uvek nosite zaštitne naočale! Koristite odgovarajuću zaštitu sluha!



Čuvati od vlage
Uređaj ne izlažite kiši.



Zabranjeno je povlačiti kabl / prenositi pumpu držeći je za sam kabl



Upozorenje/Pažnja!



Pažnja električna struja



Pažnja – glatka površina!
Opasnost od opekotina!



Opasnost od automatskog pokretanja



Opasnost od letećih dijelova.



Udaljenost od lica!
Osigurajte da se u zoni opasnosti ne zadržavaju nikakva lica.



Oštećeni ili dotrajali električni odnosno elektronski uređaji moraju biti predati u centar za sakupljanje otpada takve vrste.



Čuvati od vlage



Pakovanje mora biti obrnuto, prema gore

Izjava o usklađenosti sa propisima EU

GÜDE GmbH & Co. KG
Birkichstrasse 6, 74549 Wolpertshausen
Deutschland

Ovim izjavljujemo da koncepcija i konstrukcija navedenih uređaja, a u izvedbi u kojoj se isti puštaju u promet, zadovoljavaju odgovarajuće osnovne zahteve iz direktiva EU u vezi sa sigurnošću i higijenom. Ova izjava prestaje da važi u slučaju promena na opremi izvršenih bez naše saglasnosti.

Kompresora AIRPOWER 190/08/6 #50089

Izjava o usklađenosti sa propisima EU
2006/42 EG, 2004/108 EG, 2000/14 EG

Primenjeni harmonizovani standardi

EN 1012:2010
EN 60335-1:2002 + A11:2004 + A1:2004 + A12:2006 + A2:2006 + A13:2008 + A14:2010
EN 60204-1:2011
EN 55014-1:2006 + A1:2009
EN 55014-2:1997 + A1:2001 + A2:2008
EN 61000-3-2:2006 + A1:2009 + A2:2009
EN 61000-3-3:2008



Wolpertshausen, 2012-09-11

Tehnička dokumentacija

Helmut Arnold
Direktor

Joachim Bürkle

Otklanjanje kvara

| Kvar | Uzrok | Način otklanjanja |
|---|--|--|
| Prilikom paljenja kompresor ne funkcioniše | Tlak u vazdušnom prostoru je viši od tlaka za uključivanje. | Tlak iz zračnog rezervoara ispustite tako da se tlačna sklopka automatski uklopi. |
| | Napajanje u kvaru | Priključak struje mora pregledati stručnjak |
| | Tlačni prekidač je u kvaru | Tlačni prekidač mora zamijeniti ovlašteno lice (servis Güde) |
| | Ugljici su istrošeni | Ugljike zamenite novim |
| Prilikom postizanja tlaka pokretanja kompresor se na kratko vreme pali odnosno zuja a posle se automatski isključuje. | Prekomerna dužina ili premali presjek priključnog kabla. | Proverite dužinu i presek električnog kabela |
| Kompresor radi neprekidno | Uisni filter je veoma prljav | Filter za usisivanje očistite ili zamenite novim |
| | Pneumatski alat troši previše vazduha. | Proverite potrošnju vazduha na pneumatskom alatu; potražite autorizovanog prodavača vazduha pod tlakom |
| | Nezaptiveni delovi kompresora | Potražite nezaptiveni deo i obavestite servis Güde |
| | Nezaptivena pneumatska cev | Informišite servis Güde |
| | Ventil za odvodnjavanje je otvoren ili nedostaje. | Zatvorite odnosno Ubacite |
| Kompresor se često uključuje | Previše kondenzata u posudi za vazduh | Ispustite kondenzat |
| | Kompresor je preopterećen | |
| Bezbednosni ventil ispušta vazduh | Tlak u posudi za vazduh je viši od podešenog tlaka za isključivanje. | Tlačni prekidač mora zamijeniti ovlašteno lice (servis Güde) |
| | Bezbednosni ventil je u kvaru | Bezbednosni ventil zamenite ili potražite servis Güde |
| Kompresor se previše zagrijava. | Ulazni vazduh nije dovoljan | Proverite da je obezbeđen odgovarajući dovod i odvod vazduha (minimalna udaljenost od zida je 40 cm). |
| | Rashladna rebra na cilindru (glavi cilindra) jesu prljava | Rashladna rebra na cilindru (glavi cilindra) očistite |
| | Predugi rok upotrebe | Kompresor isključite |
| Kompresor je previše zagrejan i isključuje se. | Kompresor je preopterećen | Informišite servis Güde |
| | Kompresor je u kvaru | Informišite servis Güde |
| | Kompresor ima prenisku napetost | Informišite servis Güde |
| | Temperatura sredine 35°C | |

GÜDE GmbH & Co. KG
Birkichstrasse 6
74549 Wolpertshausen
Deutschland
Tel.: +49-(0)7904/700-0
Fax.: +49-(0)7904/700-250
eMail: info@guede.com
www.guede.com